

Dokumentation | DE

## KL340x/KS340x, KL346x/KS346x

Vier- und achtkanalige Analog-Eingangsklemmen

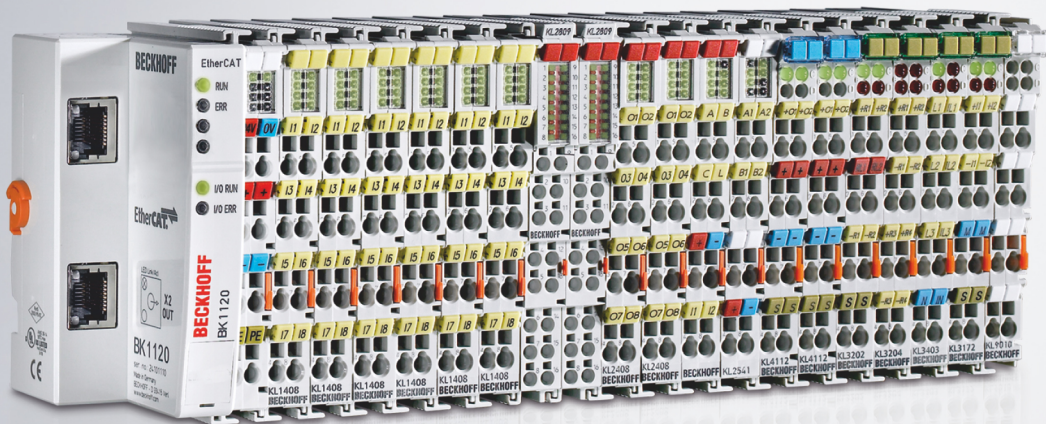



# Inhaltsverzeichnis

|          |  |           |
|----------|--|-----------|
| <b>1</b> | <b>Vorwort.....</b>  | <b>5</b>  |
| 1.1      | Hinweise zur Dokumentation .....   | 5         |
| 1.2      | Sicherheitshinweise .....  | 6         |
| 1.3      | Ausgabestände der Dokumentation.....   | 7         |
| <b>2</b> | <b>KL3404/KS3404, KL3464/KS3464 - Produktübersicht.....</b>                            | <b>8</b>  |
| 2.1      | Einführung.....  | 8         |
| 2.2      | Technische Daten .....   | 9         |
| 2.3      | Diagnose-LEDs .....  | 10        |
| <b>3</b> | <b>KL3408/KS3408, KL3468/KS3468 - Produktübersicht.....</b>                            | <b>11</b> |
| 3.1      | Einführung.....  | 11        |
| 3.2      | Technische Daten .....   | 12        |
| 3.3      | Diagnose-LEDs .....  | 13        |
| <b>4</b> | <b>Grundlagen zur Funktion.....</b>  | <b>14</b> |
| 4.1      | KL3404 und KL3408 - Grundlagen zur Funktion.....                                       | 14        |
| 4.2      | KL3464 und KL3468 - Grundlagen zur Funktion.....                                       | 15        |
| 4.3      | Weiterführende Dokumentation zu I/O-Komponenten mit analogen Ein- und Ausgängen .....  | 16        |
| <b>5</b> | <b>Montage und Verdrahtung.....</b>  | <b>17</b> |
| 5.1      | Hinweise zum ESD-Schutz .....  | 17        |
| 5.2      | Tragschienenmontage .....  | 18        |
| 5.3      | Entsorgung.....  | 20        |
| 5.4      | Montagevorschriften für erhöhte mechanische Belastbarkeit .....                        | 21        |
| 5.5      | Anschluss.....   | 22        |
| 5.5.1    | Anschlusstechnik .....   | 22        |
| 5.5.2    | Verdrahtung .....  | 24        |
| 5.5.3    | Schirmung.....   | 25        |
| 5.5.4    | KL3404/KS3404, KL3464/KS3464 - Anschlussbelegung .....                                 | 25        |
| 5.5.5    | KL3408/KS3408, KL3468/KS3468 - Anschlussbelegung .....                                 | 26        |
| 5.6      | ATEX - Besondere Bedingungen (Standardtemperaturbereich).....                          | 27        |
| 5.7      | ATEX - Besondere Bedingungen (erweiterter Temperaturbereich) .....                     | 29        |
| 5.8      | IECEX - Besondere Bedingungen .....  | 31        |
| 5.9      | Weiterführende Dokumentation zu ATEX und IECEx.....                                    | 32        |
| <b>6</b> | <b>Konfigurations-Software KS2000 .....</b>  | <b>33</b> |
| 6.1      | KS2000 - Einführung.....   | 33        |
| 6.2      | Parametrierung mit KS2000.....   | 35        |
| 6.3      | Einstellungen.....   | 36        |
| 6.4      | Register.....  | 38        |
| 6.5      | Beispielprogramm zur Register-Kommunikation über EtherCAT, am Beispiel der KL3314..... | 38        |
| <b>7</b> | <b>Datenstrukturen .....</b>   | <b>41</b> |
| 7.1      | Prozessabbild.....   | 41        |
| 7.2      | Mapping .....  | 42        |
| 7.3      | Control- und Status-Bytes .....  | 45        |
| 7.3.1    | Prozessdatenbetrieb .....  | 45        |
| 7.3.2    | Registerkommunikation.....   | 46        |

|          |  |           |
|----------|--|-----------|
| 7.4      | Registerübersicht .....                                    | 47        |
| 7.5      | Registerbeschreibung .....                                 | 48        |
| 7.6      | Beispiele für die Register-Kommunikation .....             | 53        |
| 7.6.1    | Beispiel 1: Lesen des Firmware-Stands aus Register 9 ..... | 53        |
| 7.6.2    | Beispiel 2: Beschreiben eines Anwender-Registers .....     | 53        |
| <b>8</b> | <b>Anhang .....</b>  | <b>57</b> |
| 8.1      | Support und Service .....                                  | 57        |

# 1 Vorwort

## 1.1 Hinweise zur Dokumentation

### Zielgruppe

Diese Beschreibung wendet sich ausschließlich an ausgebildetes Fachpersonal der Steuerungs- und Automatisierungstechnik, das mit den geltenden nationalen Normen vertraut ist.

Zur Installation und Inbetriebnahme der Komponenten ist die Beachtung der Dokumentation und der nachfolgenden Hinweise und Erklärungen unbedingt notwendig.

Das Fachpersonal ist verpflichtet, stets die aktuell gültige Dokumentation zu verwenden.

Das Fachpersonal hat sicherzustellen, dass die Anwendung bzw. der Einsatz der beschriebenen Produkte alle Sicherheitsanforderungen, einschließlich sämtlicher anwendbaren Gesetze, Vorschriften, Bestimmungen und Normen erfüllt.

### Disclaimer

Diese Dokumentation wurde sorgfältig erstellt. Die beschriebenen Produkte werden jedoch ständig weiterentwickelt.

Wir behalten uns das Recht vor, die Dokumentation jederzeit und ohne Ankündigung zu überarbeiten und zu ändern.

Aus den Angaben, Abbildungen und Beschreibungen in dieser Dokumentation können keine Ansprüche auf Änderung bereits gelieferter Produkte geltend gemacht werden.

### Marken

Beckhoff®, TwinCAT®, TwinCAT/BSD®, TC/BSD®, EtherCAT®, EtherCAT G®, EtherCAT G10®, EtherCAT P®, Safety over EtherCAT®, TwinSAFE®, XFC®, XTS® und XPlanar® sind eingetragene und lizenzierte Marken der Beckhoff Automation GmbH. Die Verwendung anderer in dieser Dokumentation enthaltenen Marken oder Kennzeichen durch Dritte kann zu einer Verletzung von Rechten der Inhaber der entsprechenden Bezeichnungen führen.

### Patente

Die EtherCAT-Technologie ist patentrechtlich geschützt, insbesondere durch folgende Anmeldungen und Patente: EP1590927, EP1789857, EP1456722, EP2137893, DE102015105702 mit den entsprechenden Anmeldungen und Eintragungen in verschiedenen anderen Ländern.



EtherCAT® ist eine eingetragene Marke und patentierte Technologie lizenziert durch die Beckhoff Automation GmbH, Deutschland.

### Copyright

© Beckhoff Automation GmbH & Co. KG, Deutschland.

Weitergabe sowie Vervielfältigung dieses Dokuments, Verwertung und Mitteilung seines Inhalts sind verboten, soweit nicht ausdrücklich gestattet.

Zuwiderhandlungen verpflichten zu Schadenersatz. Alle Rechte für den Fall der Patent-, Gebrauchsmuster- oder Geschmacksmustereintragung vorbehalten.

## 1.2 Sicherheitshinweise

### Sicherheitsbestimmungen

Beachten Sie die folgenden Sicherheitshinweise und Erklärungen!  
Produktspezifische Sicherheitshinweise finden Sie auf den folgenden Seiten oder in den Bereichen Montage, Verdrahtung, Inbetriebnahme usw.

### Haftungsausschluss

Die gesamten Komponenten werden je nach Anwendungsbestimmungen in bestimmten Hard- und Software-Konfigurationen ausgeliefert. Änderungen der Hard- oder Software-Konfiguration, die über die dokumentierten Möglichkeiten hinausgehen, sind unzulässig und bewirken den Haftungsausschluss der Beckhoff Automation GmbH & Co. KG.

### Qualifikation des Personals

Diese Beschreibung wendet sich ausschließlich an ausgebildetes Fachpersonal der Steuerungs-, Automatisierungs- und Antriebstechnik, das mit den geltenden Normen vertraut ist.

### Signalwörter

Im Folgenden werden die Signalwörter eingeordnet, die in der Dokumentation verwendet werden. Um Personen- und Sachschäden zu vermeiden, lesen und befolgen Sie die Sicherheits- und Warnhinweise.

### Warnungen vor Personenschäden

#### **GEFAHR**

Es besteht eine Gefährdung mit hohem Risikograd, die den Tod oder eine schwere Verletzung zur Folge hat.

#### **WARNUNG**

Es besteht eine Gefährdung mit mittlerem Risikograd, die den Tod oder eine schwere Verletzung zur Folge haben kann.

#### **VORSICHT**

Es besteht eine Gefährdung mit geringem Risikograd, die eine mittelschwere oder leichte Verletzung zur Folge haben kann.

### Warnung vor Umwelt- oder Sachschäden

#### **HINWEIS**

Es besteht eine mögliche Schädigung für Umwelt, Geräte oder Daten.

### Information zum Umgang mit dem Produkt



Diese Information beinhaltet z. B.:  
Handlungsempfehlungen, Hilfestellungen oder weiterführende Informationen zum Produkt.

## 1.3 Ausgabestände der Dokumentation

| Version | Kommentar   |
|---------|---|
| 3.3.0   | <ul style="list-style-type: none"> <li>• Beschreibung des Siemens-Ausgabeformats im Abschnitt <i>R32: Feature-Register</i> korrigiert</li> <li>• Kapitel <i>Technische Daten</i> aktualisiert</li> <li>• Kapitel <i>IECEX - Besondere Bedingungen</i> hinzugefügt</li> <li>• Kapitel <i>Entsorgung</i> hinzugefügt</li> </ul> |
| 3.2.0   | <ul style="list-style-type: none"> <li>• Registerübersicht und Registerbeschreibung aktualisiert</li> <li>• Kapitel <i>Hinweise zum ESD-Schutz</i> hinzugefügt</li> <li>• Neue Titelseite</li> </ul>  |
| 3.1.0   | <ul style="list-style-type: none"> <li>• Gestaltung der Sicherheitshinweise an IEC 82079-1 angepasst.</li> <li>• Kapitel <i>Hinweise zum ESD Schutz</i> eingefügt</li> <li>• Beispielprogramm zum Kapitel <i>Konfigurations-Software KS2000</i> hinzugefügt</li> <li>• Dokumentstruktur aktualisiert</li> </ul>               |
| 3.0.0   | <ul style="list-style-type: none"> <li>• Migration</li> </ul>   |
| 2.2.0   | <ul style="list-style-type: none"> <li>• Montage und Verdrahtung aktualisiert</li> <li>• Technische Daten aktualisiert</li> <li>• ATEX-Hinweise hinzugefügt</li> <li>• Erweiterter Temperaturbereich für KL3404 und KL3464</li> </ul>   |
| 2.1.2   | <ul style="list-style-type: none"> <li>• Anschlussbelegung korrigiert</li> </ul>  |
| 2.1.1   | <ul style="list-style-type: none"> <li>• Technische Daten aktualisiert</li> <li>• Registerbeschreibung aktualisiert</li> <li>• Beschreibung der KS2000-Einstellungen aktualisiert</li> <li>• Firm- und Hardware-Stände aktualisiert</li> </ul>  |
| 2.1.0   | <ul style="list-style-type: none"> <li>• Infinite-Impulse-Response-Filter (IIR) hinzugefügt</li> <li>• Registerbeschreibung aktualisiert</li> <li>• Beschreibung der Konfigurations-Software KS2000 aktualisiert</li> </ul>   |
| 2.0.0   | <ul style="list-style-type: none"> <li>• Achtkanalige Busklemmen hinzugefügt: KL3408 und KL3468</li> </ul>  |
| 1.1     | <ul style="list-style-type: none"> <li>• Verbindung der Bezugsmasse korrigiert</li> </ul>   |
| 1.0     | <ul style="list-style-type: none"> <li>• erste Veröffentlichung</li> </ul>  |
| 0.1     | <ul style="list-style-type: none"> <li>• internes Korrektorexemplar</li> </ul>  |

### Firm- und Hardware-Stände

| Dokumentation<br>Version | KL3404/KS3404 |          | KL3408/KS3408 |          | KL3464/KS3464 |          | KL3468/KS3468 |          |
|--------------------------|---------------|----------|---------------|----------|---------------|----------|---------------|----------|
|                          | Firmware      | Hardware | Firmware      | Hardware | Firmware      | Hardware | Firmware      | Hardware |
| 3.3.0                    | 1E            | 08       | 1D            | 08       | 1F            | 08       | 1D            | 08       |
| 3.2.0                    | 1E            | 07       | 1D            | 07       | 1F            | 07       | 1D            | 07       |
| 3.1.0                    | 1E            | 06       | 1D            | 06       | 1F            | 06       | 1D            | 06       |
| 3.0.0                    | 1E            | 06       | 1D            | 06       | 1F            | 06       | 1D            | 06       |
| 2.2.0                    | 1E            | 01       | 1C            | 01       | 1E            | 01       | 1C            | 01       |
| 2.1.2                    | 1E            | 01       | 1C            | 01       | 1E            | 01       | 1C            | 01       |
| 2.1.1                    | 1E            | 01       | 1C            | 01       | 1E            | 01       | 1C            | 01       |
| 2.1.0                    | 1E            | 00       | 1C            | 00       | 1E            | 00       | 1C            | 00       |
| 2.0.0                    | 1D            | 00       | 1B            | 00       | 1D            | 00       | 1B            | 00       |

Den Firm- und Hardware-Stand (Auslieferungszustand) können Sie der auf der Seite der Klemme aufgedruckten Seriennummer entnehmen.

### Syntax der Seriennummer

Aufbau der Seriennummer: WW YY FF HH  
 WW - Produktionswoche (Kalenderwoche)  
 YY - Produktionsjahr  
 FF - Firmware-Stand  
 HH - Hardware-Stand

Beispiel mit Seriennummer 35 04 1B 01:  
 35 - Produktionswoche 35  
 04 - Produktionsjahr 2004  
 1B - Firmware-Stand 1B  
 01 - Hardware-Stand 01

## 2 KL3404/KS3404, KL3464/KS3464 - Produktübersicht

### 2.1 Einführung



Abb. 1: KL3404 und KL3464

Die analogen Eingangsklemmen KL3404/KS3404 und KL3464/KS3404 verarbeiten Signale im Bereich von -10 V bis +10 V bzw. 0 V bis 10 V. Die Spannung wird mit einer Auflösung von 12 Bit digitalisiert und galvanisch getrennt zum übergeordneten Automatisierungsgerät transportiert. Bei diesen Busklemmen sind die vier Eingänge in Zweileitertechnik ausgeführt und besitzen ein gemeinsames Massepotenzial. Diese Bezugsmasse der Eingänge ist vom Powerkontakt 0 V galvanisch getrennt. Die Powerkontakte sind durchverbunden. Die Leuchtdioden zeigen den Datenaustausch mit dem Buskoppler an.

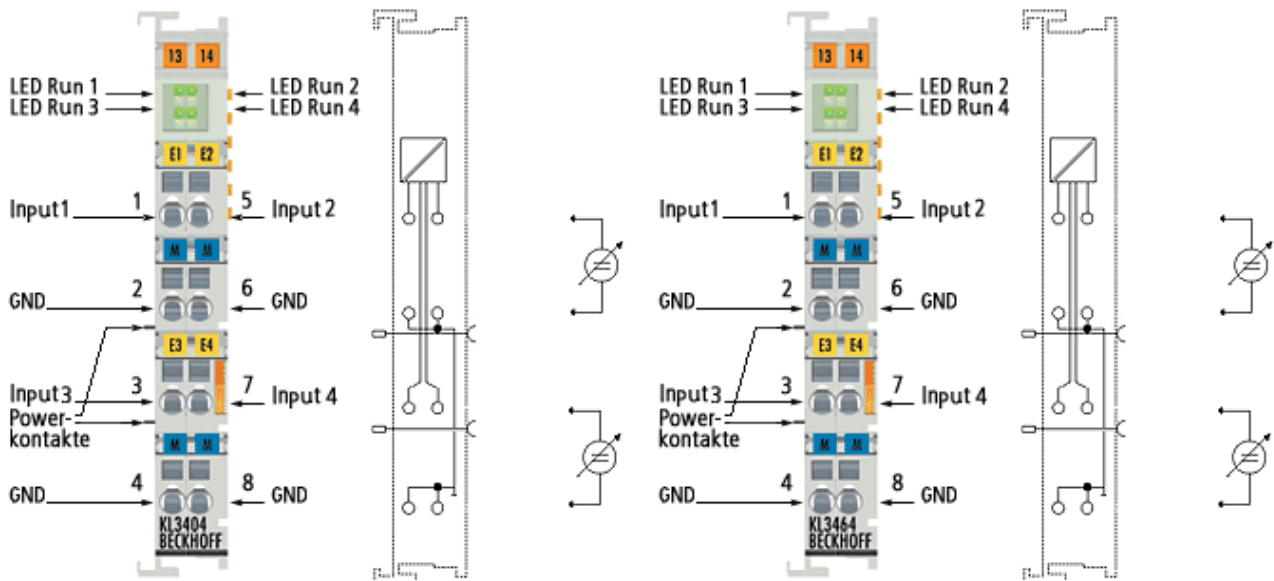

## 2.2 Technische Daten

| Technische Daten                                   | KL3404, KS3404   | KL3464, KS3464 |
|--|--|----------------|
| Anzahl der Eingänge                                | 4  |                |
| Signalspannung                                     | -10 V...+10 V  | 0 ...+10 V     |
| Innenwiderstand                                    | > 130 kΩ   |                |
| Auflösung  | 12 Bit (für 0 bis 10 V: 11 Bit)  | 12 Bit         |
| Wandlungszeit                                      | ca. 2 ms   |                |
| Messfehler (gesamter Messbereich)                  | < ± 0,30% vom Messbereichsendwert<br>< ± 0,75% vom Messbereichsendwert (bei Ausnutzung des erweiterten Temperaturbereichs) |                |
| Potenzialtrennung                                  | 500 V (K-Bus/Signalspannung)   |                |
| Spannungsversorgung für Elektronik                 | über den K-Bus   |                |
| Stromaufnahme aus dem K-Bus                        | typisch 100 mA   |                |
| Bitbreite im Prozessabbild                         | Input: 4 x 16 Bit Nutzdaten, 4 x 8 Bit Control/Status (optional)   |                |
| Gewicht  | ca. 55 g   |                |
| Abmessungen (B x H x T)                            | ca. 15 mm x 100 mm x 70 mm   |                |
| Montage [ <a href="#">► 18</a> ]                   | auf 35 mm Tragschiene nach EN 60715  |                |
| Steckbare Verdrahtung                              | bei allen KSxxx-Klemmen  |                |
| zulässiger Umgebungstemperaturbereich im Betrieb   | -25°C ... +60°C ( <a href="#">erweiterter Temperaturbereich ► 29</a> )   |                |
| zulässiger Umgebungstemperaturbereich bei Lagerung | -40°C ... + 85°C   |                |
| zulässige relative Luftfeuchtigkeit                | 95%, keine Betauung  |                |
| erhöhte mechanische Belastbarkeit                  | ja, siehe <a href="#">Montagevorschriften ► 21</a> für Klemmen mit erhöhter mechanischer Belastbarkeit                     |                |
| Vibrations- / Schockfestigkeit                     | gemäß EN 60068-2-6 / EN 60068-2-27,  |                |
| EMV-Festigkeit / Aussendung                        | gemäß EN 61000-6-2 / EN 61000-6-4  |                |
| Schutzart  | IP20   |                |
| Einbaulage   | Beliebig   |                |
| Zulassungen / Kennzeichnungen*                     | CE, cULus, DNV GL, <a href="#">ATEX ► 29</a> , <a href="#">IECEx ► 31</a>  |                |

\*) Real zutreffende Zulassungen/Kennzeichnungen siehe seitliches Typenschild (Produktbeschriftung).

### Ex-Kennzeichnungen

| Standard | Kennzeichnung          |
|----------|------------------------|
| ATEX     | II 3 G Ex nA IIC T4 Gc |
| IECEx    | Ex nA IIC T4 Gc        |

## 2.3 Diagnose-LEDs

Die vier grünen RUN-LEDs zeigen den Betriebszustand der Klemmenkanäle an.



Abb. 2: KL3404/KS3404 und KL3464/KS3464 - LEDs

### Bedeutung der LED-Anzeigen

| LED  | Farbe | Kanal | Zustand          |  |
|------|-------|-------|------------------|--|
|      |       |       | Ein              | aus  |
| Run1 | grün  | 1     | normaler Betrieb | Ein Watchdog-Timer Overflow ist aufgetreten. Wenn zwischen Steuerung und Buskoppler innerhalb von 100 ms keine Prozessdaten übertragen werden, so erlöschen die grünen LEDs. |
| Run2 |       | 2     |                  |  |
| Run3 |       | 3     |                  |  |
| Run4 |       | 4     |                  |  |

### 3 KL3408/KS3408, KL3468/KS3468 - Produktübersicht

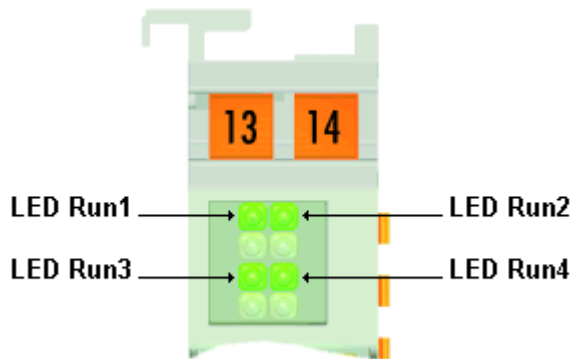
#### 3.1 Einführung



Abb. 3: KL3408 und KL3468

Die analogen Eingangsklemmen KL3408/KS3408 und KL3468/KS3468 verarbeiten Signale im Bereich von -10 V bis +10 V bzw. 0 V bis 10 V. Die Spannung wird mit einer Auflösung von 12 Bit digitalisiert und galvanisch getrennt zum übergeordneten Automatisierungsgerät transportiert. Diese Varianten vereinen 8 Kanäle in einem Gehäuse und sind besonders für den platzsparenden Einsatz im Schaltschrank geeignet. Durch den Einsatz der 1-Leiteranschlusstechnik kann auf kleinstem Raum eine mehrkanalige Sensorik angeschlossen werden. Die Powerkontakte sind durchverbunden. Die Bezugsmasse der Eingänge ist der 0-V-Powerkontakt. Die Leuchtdioden zeigen den Datenaustausch mit dem Buskoppler an.

## 3.2 Technische Daten

| Technische Daten                                   | KL3408, KS3408   | KL3468, KS3468 |
|--|--|----------------|
| Anzahl der Eingänge                                | 8  |                |
| Signalspannung                                     | -10 V...+10 V  | 0 ...+10 V     |
| Innenwiderstand                                    | > 130 kΩ   |                |
| Auflösung  | 12 Bit (für 0 bis 10 V: 11 Bit)  | 12 Bit         |
| Wandlungszeit                                      | ca. 4 ms   |                |
| Messfehler (gesamter Messbereich)                  | < ±0,3% vom Messbereichsendwert  |                |
| Potenzialtrennung                                  | 500 V (K-Bus/Signalspannung)   |                |
| Spannungsversorgung für Elektronik                 | über den K-Bus   |                |
| Stromaufnahme aus dem K-Bus                        | typisch 140 mA   |                |
| Bitbreite im Prozessabbild                         | Input: 8 x 16 Bit Nutzdaten, 8 x 8 Bit Control/Status (optional)   |                |
| Gewicht  | ca. 55 g   |                |
| Abmessungen (B x H x T)                            | ca. 15 mm x 100 mm x 70 mm   |                |
| Montage [ <a href="#">► 18</a> ]                   | auf 35 mm Tragschiene nach EN 60715  |                |
| Steckbare Verdrahtung                              | bei allen KSxxxx-Klemmen   |                |
| zulässiger Umgebungstemperaturbereich im Betrieb   | 0°C ... + 55°C   |                |
| zulässiger Umgebungstemperaturbereich bei Lagerung | -25°C ... + 85°C   |                |
| zulässige relative Luftfeuchtigkeit                | 95%, keine Betauung  |                |
| erhöhte mechanische Belastbarkeit                  | ja, siehe <a href="#">Montagevorschriften</a> [ <a href="#">► 21</a> ] für Klemmen mit erhöhter mechanischer Belastbarkeit |                |
| Vibrations- / Schockfestigkeit                     | gemäß EN 60068-2-6 / EN 60068-2-27   |                |
| EMV-Festigkeit / Aussendung                        | gemäß EN 61000-6-2 / EN 61000-6-4  |                |
| Schutzart  | IP20   |                |
| Einbaulage   | Beliebig   |                |
| Zulassungen / Kennzeichnungen*                     | CE, cULus, DNV GL, <a href="#">ATEX</a> [ <a href="#">► 27</a> ], <a href="#">IECEx</a> [ <a href="#">► 31</a> ]           |                |

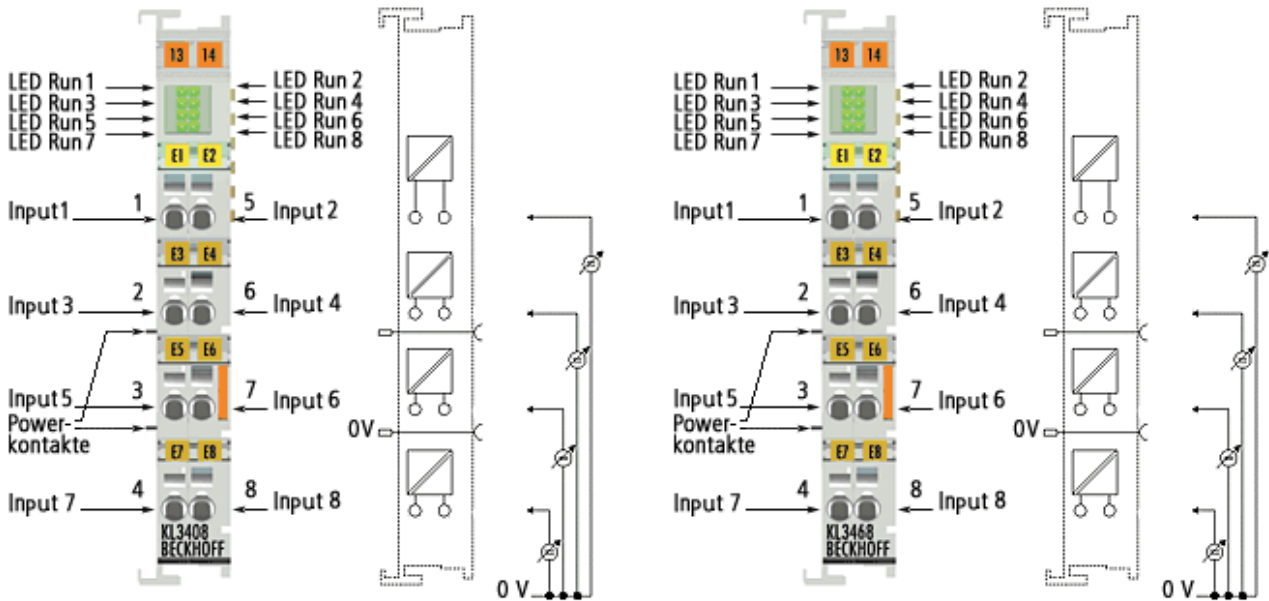
\*) Real zutreffende Zulassungen/Kennzeichnungen siehe seitliches Typenschild (Produktbeschriftung).

### Ex-Kennzeichnungen

| Standard | Kennzeichnung          |
|----------|------------------------|
| ATEX     | II 3 G Ex nA IIC T4 Gc |
| IECEx    | Ex nA IIC T4 Gc        |

### 3.3 Diagnose-LEDs

Die acht grünen RUN-LEDs zeigen den Betriebszustand der Klemmenkanäle an.



Abb. 4: KL3408/KS3408 und KL3468/KS3468 - LEDs

#### Bedeutung der LED-Anzeigen

| LED   | Farbe | Kanal | Zustand          |  |
|-------|-------|-------|------------------|--|
|       |       |       | Ein              | aus  |
| Run 1 | grün  | 1     | normaler Betrieb | Ein Watchdog-Timer Overflow ist aufgetreten. Wenn zwischen Steuerung und Buskoppler innerhalb von 100 ms keine Prozessdaten übertragen werden, so erlöschen die grünen LEDs. |
| Run 2 |       | 2     |                  |  |
| Run 3 |       | 3     |                  |  |
| Run 4 |       | 4     |                  |  |
| Run 5 |       | 5     |                  |  |
| Run 6 |       | 6     |                  |  |
| Run 7 |       | 7     |                  |  |
| Run 8 |       | 8     |                  |  |

## 4 Grundlagen zur Funktion

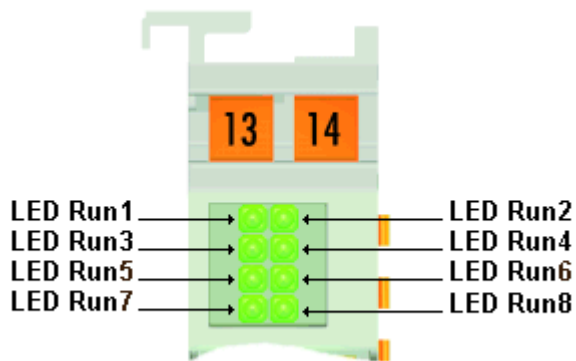
### 4.1 KL3404 und KL3408 - Grundlagen zur Funktion

Die analogen Eingangsklemmen KL3404 und KL3408 verarbeiten Signale im Bereich von -10 V bis  $\pm 10$  V mit einer Auflösung von 12 Bit (4095 Schritte). Bei den Eingängen handelt es sich um Single-Ended-Eingänge mit einem gemeinsamen Massepotential.

#### Ausgabeformat der Prozessdaten

Die Prozessdaten werden im Auslieferungszustand im Zweierkomplement dargestellt ( $-1_{\text{integer}}$  entspricht 0xFFFF). Über das Feature-Register R32 sind andere Darstellungsarten anwählbar (z. B. Betrags-Vorzeichendarstellung, Siemens-Ausgabeformat).

| Messwert   | Eingangsdaten |             |
|------------|---------------|-------------|
|            | dezimal       | hexadezimal |
| -10 V      | -32768        | 0x8000      |
| -5 V       | -16383        | 0xC001      |
| 0 V        | 0             | 0x0000      |
| $\pm 5$ V  | 16383         | 0x3FFF      |
| $\pm 10$ V | 32767         | 0x7FFF      |

#### Gleichungen für die Prozessdaten

Die Prozessdaten, die zum Buskoppler übertragen werden, berechnen sich aus den folgenden Gleichungen:

#### Weder Anwender noch Herstellerskalierung aktiv

$$Y_a = (B_a \_ X_{\text{ADC}}) \times A_a \quad (1.0)$$

$$Y_{\text{aus}} = Y_a$$

#### Herstellerskalierung aktiv (Default- Einstellung)

$$Y_1 = B_h \_ A_h \times Y_a \quad (1.1)$$

$$Y_{\text{aus}} = Y_1$$

#### Anwenderskalierung aktiv

$$Y_2 = B_w \_ A_w \times Y_a \quad (1.2)$$

$$Y_{\text{aus}} = Y_2$$

#### Hersteller- und Anwenderskalierung aktiv

$$Y_1 = B_h \_ A_h \times Y_a \quad (1.3)$$

$$Y_2 = B_w \_ A_w \times Y_1 \quad (1.4)$$

$$Y_{\text{aus}} = Y_2$$

#### Legende

|                    |                                     |                          |
|--------------------|-------------------------------------|--------------------------|
| $X_{\text{ADC}}$ : | Ausgabewerte des A/D-Wandlers       |                          |
| $Y_{\text{aus}}$ : | Prozessdaten zur SPS                |                          |
| $B_a, A_a$ :       | Hersteller Gain- und Offsetabgleich | (R17 [▶ 49], R18 [▶ 49]) |
| $B_h, A_h$ :       | Hersteller-Skalierung               | (R19 [▶ 49], R20 [▶ 49]) |
| $B_w, A_w$ :       | Anwender-Skalierung                 | (R33 [▶ 52], R34 [▶ 52]) |

Die Gradengleichungen werden über Register R32 aktiviert.



Abb. 5: Signalverarbeitung

## 4.2 KL3464 und KL3468 - Grundlagen zur Funktion

Die analoge Eingangsklemmen KL3464 und KL3468 verarbeiten Signale im Bereich von 0 V bis +10 V mit einer Auflösung von 12 Bit (4095 Schritte). Bei den Eingängen handelt es sich um Single-Ended-Eingänge mit einem gemeinsamen Massepotential.

### Ausgabeformat der Prozessdaten

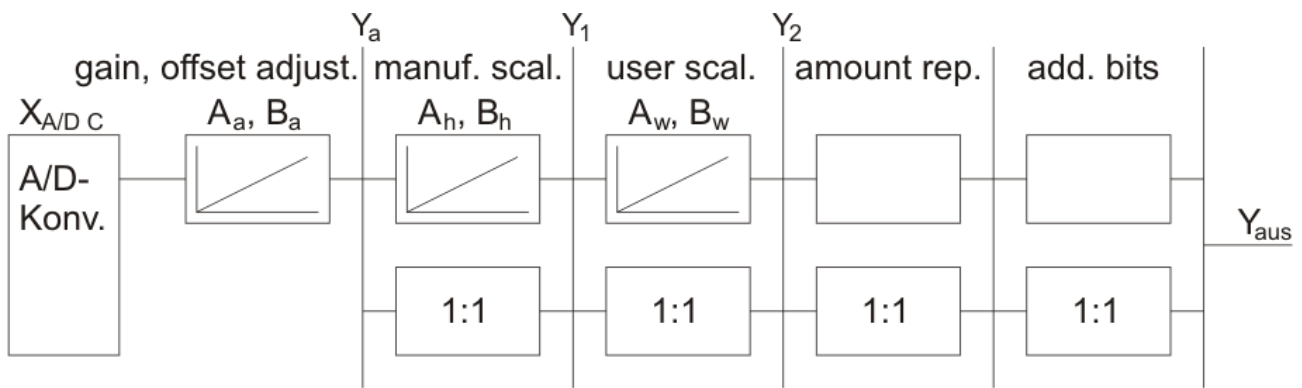
Die Prozessdaten werden im Auslieferungszustand im Zweierkomplement dargestellt ( $-1_{\text{integer}}$  entspricht 0xFFFF). Über das Feature-Register R32 sind andere Darstellungsarten anwählbar (z. B. Betrags-Vorzeichendarstellung, Siemens-Ausgabeformat).

| Messwert | Eingangsdaten |             |
|----------|---------------|-------------|
|          | dezimal       | hexadezimal |
| 0 V      | 0             | 0x0000      |
| +5 V     | 16383         | 0x3FFF      |
| +10 V    | 32767         | 0x7FFF      |

### Gleichungen für die Prozessdaten

Die Prozessdaten, die zum Buskoppler übertragen werden, berechnen sich aus den folgenden Gleichungen:

#### Weder Anwender noch Herstellerskalierung aktiv

$$Y_a = (B_a + X_{ADC}) \times A_a \quad (1.0)$$

$$Y_{aus} = Y_a$$

#### Herstellerskalierung aktiv (Default-Einstellung)

$$Y_1 = B_h + A_h \times Y_a \quad (1.1)$$

$$Y_{aus} = Y_1$$

#### Anwenderskalierung aktiv

$$Y_2 = B_w + A_w \times Y_a \quad (1.2)$$

$$Y_{aus} = Y_2$$

#### Hersteller- und Anwenderskalierung aktiv

$$Y_1 = B_h + A_h \times Y_a \quad (1.3)$$

$$Y_2 = B_w + A_w \times Y_1 \quad (1.4)$$

$$Y_{aus} = Y_2$$

**Legende**

|              |                                     |                          |
|--------------|-------------------------------------|--------------------------|
| $X_{ADC}$ :  | Ausgabewerte des A/D-Wandlers       |                          |
| $Y_{aus}$ :  | Prozessdaten zur SPS                |                          |
| $B_a, A_a$ : | Hersteller Gain- und Offsetabgleich | (R17 [▶ 49], R18 [▶ 49]) |
| $B_h, A_h$ : | Hersteller-Skalierung               | (R19 [▶ 49], R20 [▶ 49]) |
| $B_w, A_w$ : | Anwender-Skalierung                 | (R33 [▶ 52], R34 [▶ 52]) |

Die Gradengleichungen werden über Register R32 aktiviert.





Abb. 6: Signalverarbeitung

### 4.3 Weiterführende Dokumentation zu I/O-Komponenten mit analogen Ein- und Ausgängen

| <b>HINWEIS</b>  |   |
|---|---|
|  | <p><b>Weiterführende Dokumentation zu I/O-Komponenten mit analogen Ein- und Ausgängen</b></p> <p>Beachten Sie auch die weiterführende Dokumentation</p> <p><b>I/O-Analog-Handbuch</b></p> <p>Hinweise zu I/O-Komponenten mit analogen Ein- und Ausgängen, die Ihnen im Beckhoff <a href="#">Information-System</a> und auf der Beckhoff Web-Seite <a href="http://www.beckhoff.com">www.beckhoff.com</a> auf den jeweiligen Produktseiten zum <a href="#">Download</a> zur Verfügung steht. Sie erläutert Grundlagen der Sensortechnik und enthält Hinweise zu analogen Messwerten.</p> |

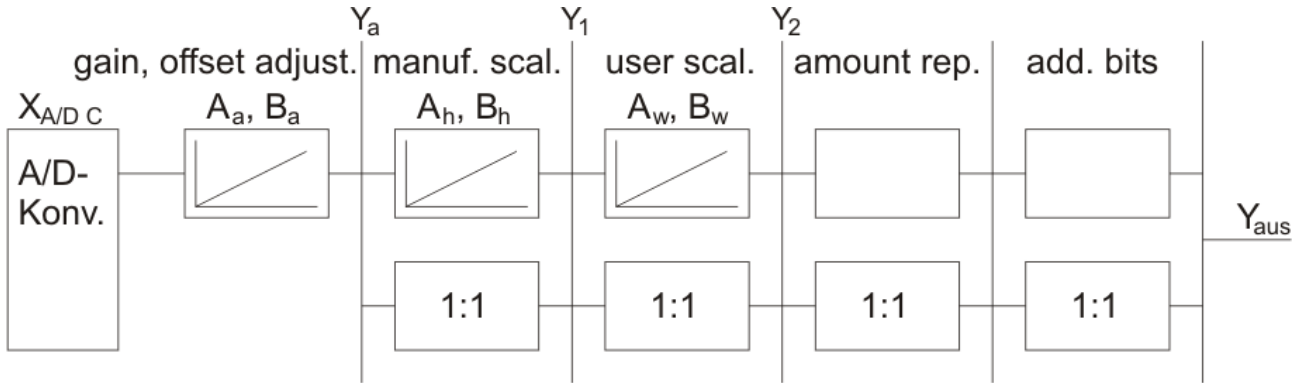

## 5 Montage und Verdrahtung

### 5.1 Hinweise zum ESD-Schutz

#### HINWEIS

##### Zerstörung der Geräte durch elektrostatische Aufladung möglich!

Die Geräte enthalten elektrostatisch gefährdete Bauelemente, die durch unsachgemäße Behandlung beschädigt werden können.

- Sie müssen beim Umgang mit den Komponenten elektrostatisch entladen sein; vermeiden Sie außerdem die Federkontakte (siehe Abb.) direkt zu berühren.
- Vermeiden Sie den Kontakt mit hoch isolierenden Stoffen (Kunstfaser, Kunststofffolien etc.)
- Beim Umgang mit den Komponenten ist auf gute Erdung der Umgebung zu achten (Arbeitsplatz, Verpackung und Personen)
- Jede Busstation muss auf der rechten Seite mit der Endklemme KL9010 abgeschlossen werden, um Schutzart und ESD-Schutz sicher zu stellen.



Abb. 7: Federkontakte der Beckhoff I/O-Komponenten

## 5.2 Tragschienenmontage

### ⚠️ WARNUNG

#### Verletzungsgefahr durch Stromschlag und Beschädigung des Gerätes möglich!

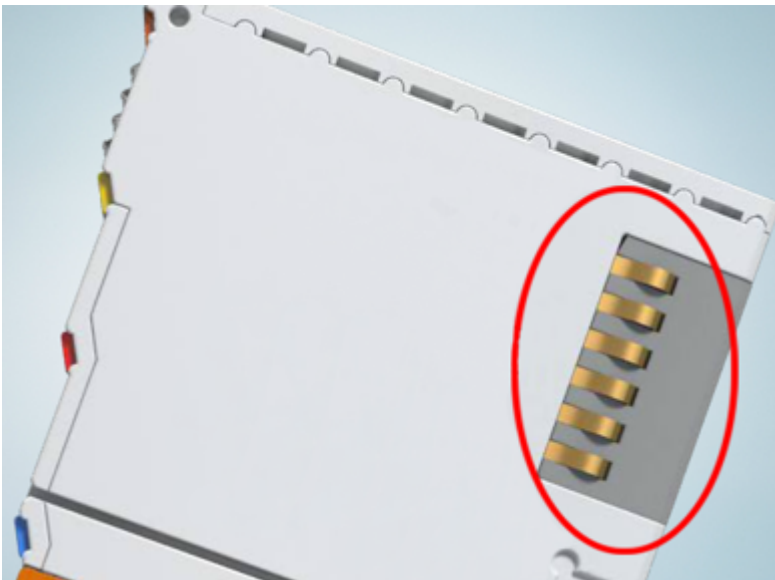
Setzen Sie das Busklemmen-System in einen sicheren, spannungslosen Zustand, bevor Sie mit der Montage, Demontage oder Verdrahtung der Busklemmen beginnen!

Das Busklemmen-System ist für die Montage in einem Schaltschrank oder Klemmkasten vorgesehen.

#### Montage



Abb. 8: Montage auf Tragschiene

Die Buskoppler und Busklemmen werden durch leichten Druck auf handelsübliche 35 mm Tragschienen (Hutschienen nach EN 60715) aufgerastet:

1. Stecken Sie zuerst den Feldbuskoppler auf die Tragschiene.
2. Auf der rechten Seite des Feldbuskopplers werden nun die Busklemmen angereiht. Stecken Sie dazu die Komponenten mit Nut und Feder zusammen und schieben Sie die Klemmen gegen die Tragschiene, bis die Verriegelung hörbar auf der Tragschiene einrastet.  
Wenn Sie die Klemmen erst auf die Tragschiene schnappen und dann nebeneinander schieben ohne das Nut und Feder ineinander greifen, wird keine funktionsfähige Verbindung hergestellt! Bei richtiger Montage darf kein nennenswerter Spalt zwischen den Gehäusen zu sehen sein.

#### **i** Tragschienenbefestigung

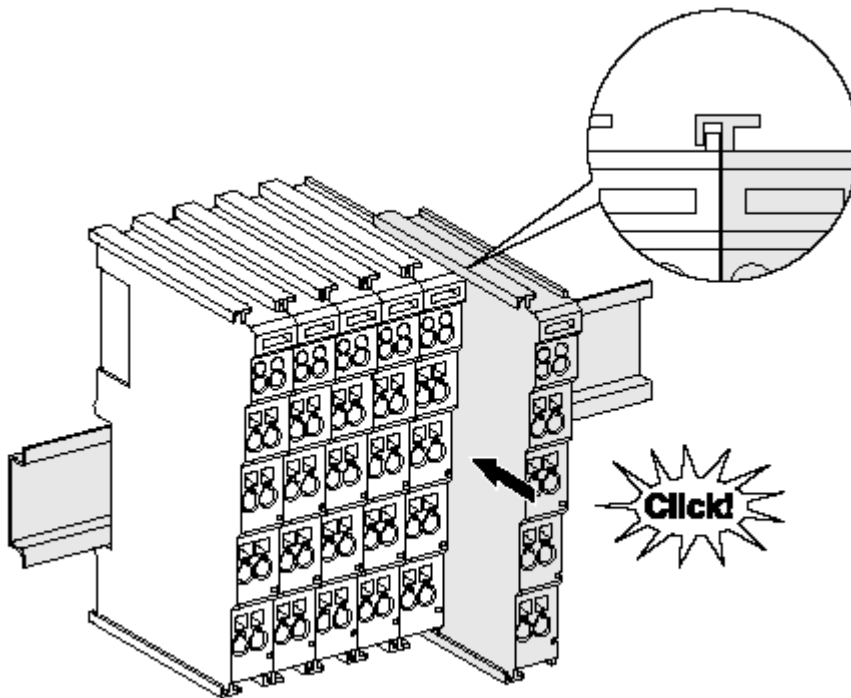
Der Verriegelungsmechanismus der Klemmen und Koppler reicht in das Profil der Tragschiene hinein. Achten Sie bei der Montage der Komponenten darauf, dass der Verriegelungsmechanismus nicht in Konflikt mit den Befestigungsschrauben der Tragschiene gerät. Verwenden Sie zur Befestigung von Tragschienen mit einer Höhe von 7,5 mm unter den Klemmen und Kopplern flache Montageverbindungen wie Senkkopfschrauben oder Blindnieten.

**Demontage**



Abb. 9: Demontage von Tragschiene

Jede Klemme wird durch eine Verriegelung auf der Tragschiene gesichert, die zur Demontage gelöst werden muss:

1. Ziehen Sie die Klemme an ihren orangefarbenen Laschen ca. 1 cm von der Tragschiene herunter. Dabei wird die Tragschieneverriegelung dieser Klemme automatisch gelöst und Sie können die Klemme nun ohne großen Kraftaufwand aus dem Busklemmenblock herausziehen.
2. Greifen Sie dazu mit Daumen und Zeigefinger die entriegelte Klemme gleichzeitig oben und unten an den Gehäuseflächen und ziehen sie aus dem Busklemmenblock heraus.

**Verbindungen innerhalb eines Busklemmenblocks**

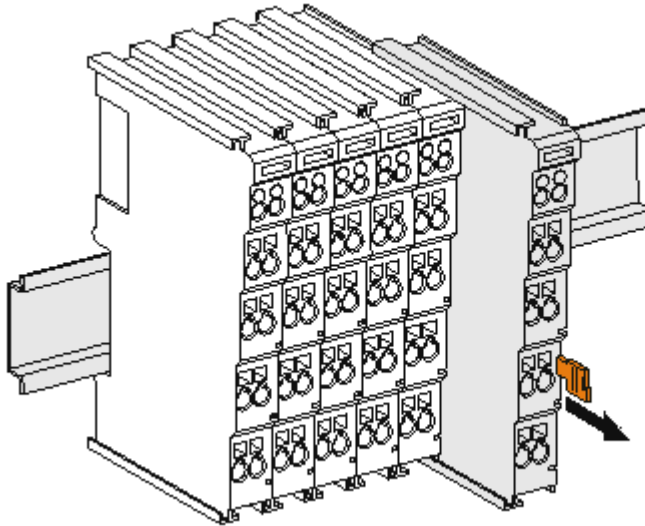
Die elektrischen Verbindungen zwischen Buskoppler und Busklemmen werden durch das Zusammenstecken der Komponenten automatisch realisiert:

- Die sechs Federkontakte des K-Bus/E-Bus übernehmen die Übertragung der Daten und die Versorgung der Busklemmenelektronik.
- Die Powerkontakte übertragen die Versorgung für die Feldelektronik und stellen so innerhalb des Busklemmenblocks eine Versorgungsschiene dar. Die Versorgung der Powerkontakte erfolgt über Klemmen auf dem Buskoppler (bis 24 V) oder für höhere Spannungen über Einspeiseklemmen.

**● Powerkontakte**

**i** Beachten Sie bei der Projektierung eines Busklemmenblocks die Kontaktbelegungen der einzelnen Busklemmen, da einige Typen (z.B. analoge Busklemmen oder digitale 4-Kanal-Busklemmen) die Powerkontakte nicht oder nicht vollständig durchschleifen. Einspeiseklemmen (KL91xx, KL92xx bzw. EL91xx, EL92xx) unterbrechen die Powerkontakte und stellen so den Anfang einer neuen Versorgungsschiene dar.

**PE-Powerkontakt**

Der Powerkontakt mit der Bezeichnung PE kann als Schutzerde eingesetzt werden. Der Kontakt ist aus Sicherheitsgründen beim Zusammenstecken voreilend und kann Kurzschlussströme bis 125 A ableiten.



Abb. 10: Linksseitiger Powerkontakt

**HINWEIS****Beschädigung des Gerätes möglich**

Beachten Sie, dass aus EMV-Gründen die PE-Kontakte kapazitiv mit der Tragschiene verbunden sind. Das kann bei der Isolationsprüfung zu falschen Ergebnissen und auch zur Beschädigung der Klemme führen (z. B. Durchschlag zur PE-Leitung bei der Isolationsprüfung eines Verbrauchers mit 230 V Nennspannung). Klemmen Sie zur Isolationsprüfung die PE-Zuleitung am Buskoppler bzw. der Einspeiseklemme ab! Um weitere Einspeisestellen für die Prüfung zu entkoppeln, können Sie diese Einspeiseklemmen entriegeln und mindestens 10 mm aus dem Verbund der übrigen Klemmen herausziehen.

**⚠️ WARNUNG****Verletzungsgefahr durch Stromschlag!**

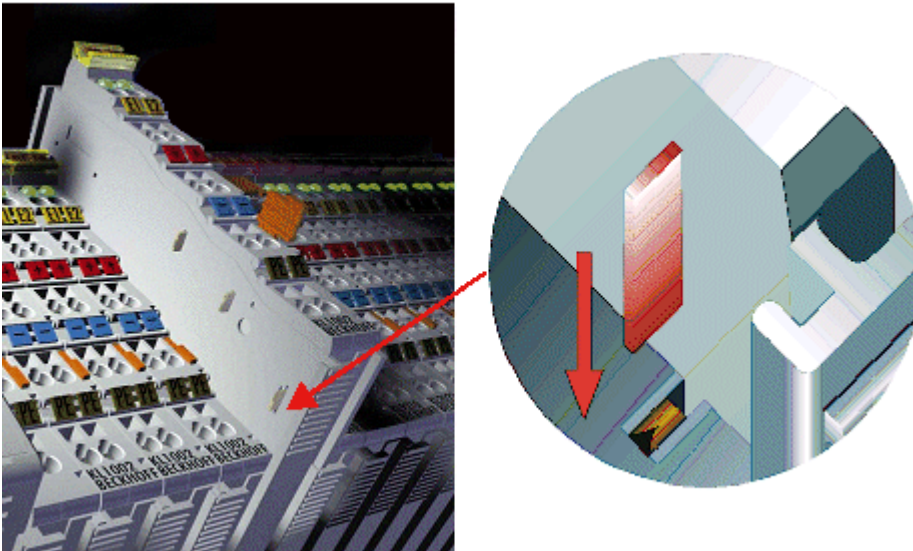
Der PE-Powerkontakt darf nicht für andere Potentiale verwendet werden!

**5.3 Entsorgung**

Mit einer durchgestrichenen Abfalltonne gekennzeichnete Produkte dürfen nicht in den Hausmüll. Das Gerät gilt bei der Entsorgung als Elektro- und Elektronik-Altgerät. Die nationalen Vorgaben zur Entsorgung von Elektro- und Elektronik-Altgeräten sind zu beachten.

## 5.4 Montagevorschriften für erhöhte mechanische Belastbarkeit

**⚠️ WARNUNG**

**Verletzungsgefahr durch Stromschlag und Beschädigung des Gerätes möglich!**

Setzen Sie das Busklemmen-System in einen sicheren, spannungslosen Zustand, bevor Sie mit der Montage, Demontage oder Verdrahtung der Busklemmen beginnen!

### Zusätzliche Prüfungen

Die Klemmen sind folgenden zusätzlichen Prüfungen unterzogen worden:

| Prüfung   | Erläuterung  |
|-----------|--|
| Vibration | 10 Frequenzdurchläufe, in 3-Achsen                           |
|           | 6 Hz < f < 60 Hz Auslenkung 0,35 mm, konstante Amplitude     |
|           | 60,1 Hz < f < 500 Hz Beschleunigung 5 g, konstante Amplitude |
| Schocken  | 1000 Schocks je Richtung, in 3-Achsen                        |
|           | 25 g, 6 ms   |

### Zusätzliche Montagevorschriften

Für die Klemmen mit erhöhter mechanischer Belastbarkeit gelten folgende zusätzliche Montagevorschriften:

- Die erhöhte mechanische Belastbarkeit gilt für alle zulässigen Einbaulagen
- Es ist eine Tragschiene nach EN 60715 TH35-15 zu verwenden
- Der Klemmenstrang ist auf beiden Seiten der Tragschiene durch eine mechanische Befestigung, z.B. mittels einer Erdungsklemme oder verstärkten Endklammer zu fixieren
- Die maximale Gesamtausdehnung des Klemmenstrangs (ohne Koppler) beträgt:  
64 Klemmen mit 12 mm oder 32 Klemmen mit 24 mm Einbaubreite
- Bei der Abkantung und Befestigung der Tragschiene ist darauf zu achten, dass keine Verformung und Verdrehung der Tragschiene auftritt, weiterhin ist kein Quetschen und Verbiegen der Tragschiene zulässig
- Die Befestigungspunkte der Tragschiene sind in einem Abstand vom 5 cm zu setzen
- Zur Befestigung der Tragschiene sind Senkkopfschrauben zu verwenden
- Die freie Leiterlänge zwischen Zugentlastung und Leiteranschluss ist möglichst kurz zu halten; der Abstand zum Kabelkanal ist mit ca. 10 cm zu einhalten

## 5.5 Anschluss

### 5.5.1 Anschlusstechnik

#### ⚠️ WARNUNG

#### **Verletzungsgefahr durch Stromschlag und Beschädigung des Gerätes möglich!**

Setzen Sie das Busklemmen-System in einen sicheren, spannungslosen Zustand, bevor Sie mit der Montage, Demontage oder Verdrahtung der Busklemmen beginnen!

#### Übersicht

Mit verschiedenen Anschlussoptionen bietet das Busklemmensystem eine optimale Anpassung an die Anwendung:

- Die Klemmen der Serien ELxxxx und KLxxxx mit Standardverdrahtung enthalten Elektronik und Anschlussebene in einem Gehäuse.
- Die Klemmen der Serien ESxxxx und KSxxxx haben eine steckbare Anschlussebene und ermöglichen somit beim Austausch die stehende Verdrahtung.
- Die High-Density-Klemmen (HD-Klemmen) enthalten Elektronik und Anschlussebene in einem Gehäuse und haben eine erhöhte Packungsdichte.

#### Standardverdrahtung (ELxxxx / KLxxxx)



Abb. 11: Standardverdrahtung

Die Klemmen der Serien ELxxxx und KLxxxx sind seit Jahren bewährt und integrieren die schraublose Federkrafttechnik zur schnellen und einfachen Montage.

#### Steckbare Verdrahtung (ESxxxx / KSxxxx)



Abb. 12: Steckbare Verdrahtung

Die Klemmen der Serien ESxxxx und KSxxxx enthalten eine steckbare Anschlussebene. Montage und Verdrahtung werden wie bei den Serien ELxxxx und KLxxxx durchgeführt. Im Servicefall erlaubt die steckbare Anschlussebene, die gesamte Verdrahtung als einen Stecker von der Gehäuseoberseite abzuziehen.

Das Unterteil kann, über das Betätigen der Entriegelungslasche, aus dem Klemmenblock herausgezogen werden.

Die auszutauschende Komponente wird hineingeschoben und der Stecker mit der stehenden Verdrahtung wieder aufgesteckt. Dadurch verringert sich die Montagezeit und ein Verwechseln der Anschlussdrähte ist ausgeschlossen.

Die gewohnten Maße der Klemme ändern sich durch den Stecker nur geringfügig. Der Stecker trägt ungefähr 3 mm auf; dabei bleibt die maximale Höhe der Klemme unverändert.

Eine Lasche für die Zugentlastung des Kabels stellt in vielen Anwendungen eine deutliche Vereinfachung der Montage dar und verhindert ein Verheddern der einzelnen Anschlussdrähte bei gezogenem Stecker.

Leiterquerschnitte von 0,08 mm<sup>2</sup> bis 2,5 mm<sup>2</sup> können weiter in der bewährten Federkrafttechnik verwendet werden.

Übersicht und Systematik in den Produktbezeichnungen der Serien ESxxxx und KSxxxx werden wie von den Serien ELxxxx und KLxxxx bekannt weitergeführt.

### High-Density-Klemmen (HD-Klemmen)



Abb. 13: High-Density-Klemmen

Die Klemmen dieser Baureihe mit 16 Klemmstellen zeichnen sich durch eine besonders kompakte Bauform aus, da die Packungsdichte auf 12 mm doppelt so hoch ist wie die der Standard-Busklemmen. Massive und mit einer Aderendhülse versehene Leiter können ohne Werkzeug direkt in die Federklemmstelle gesteckt werden.

---

#### ● Verdrahtung HD-Klemmen

**i** Die High-Density-Klemmen der Serien ELx8xx und KLx8xx unterstützen keine steckbare Verdrahtung.

---

### Ultraschall-litzenverdichtete Leiter

---

#### ● Ultraschall-litzenverdichtete Leiter

**i** An die Standard- und High-Density-Klemmen können auch ultraschall-litzenverdichtete (ultraschallverschweißte) Leiter angeschlossen werden. Beachten Sie die Tabellen zum [Leitungsquerschnitt](#) **▶ 24!**

---

## 5.5.2 Verdrahtung

### ⚠ WARNUNG

**Verletzungsgefahr durch Stromschlag und Beschädigung des Gerätes möglich!**

Setzen Sie das Busklemmen-System in einen sicheren, spannungslosen Zustand, bevor Sie mit der Montage, Demontage oder Verdrahtung der Busklemmen beginnen!

**Klemmen für Standardverdrahtung ELxxxx/KLxxxx und für steckbare Verdrahtung ESxxxx/KSxxxx**



Abb. 14: Anschluss einer Leitung an eine Klemmstelle

Bis zu acht Klemmstellen ermöglichen den Anschluss von massiven oder feindrätigen Leitungen an die Busklemme. Die Klemmstellen sind in Federkrafttechnik ausgeführt. Schließen Sie die Leitungen folgendermaßen an:

1. Öffnen Sie eine Klemmstelle, indem Sie einen Schraubendreher gerade bis zum Anschlag in die viereckige Öffnung über der Klemmstelle drücken. Den Schraubendreher dabei nicht drehen oder hin und her bewegen (nicht hebeln).
2. Der Draht kann nun ohne Widerstand in die runde Klemmenöffnung eingeführt werden.
3. Durch Rücknahme des Druckes schließt sich die Klemmstelle automatisch und hält den Draht sicher und dauerhaft fest.

Den zulässigen Leiterquerschnitt entnehmen Sie der nachfolgenden Tabelle.

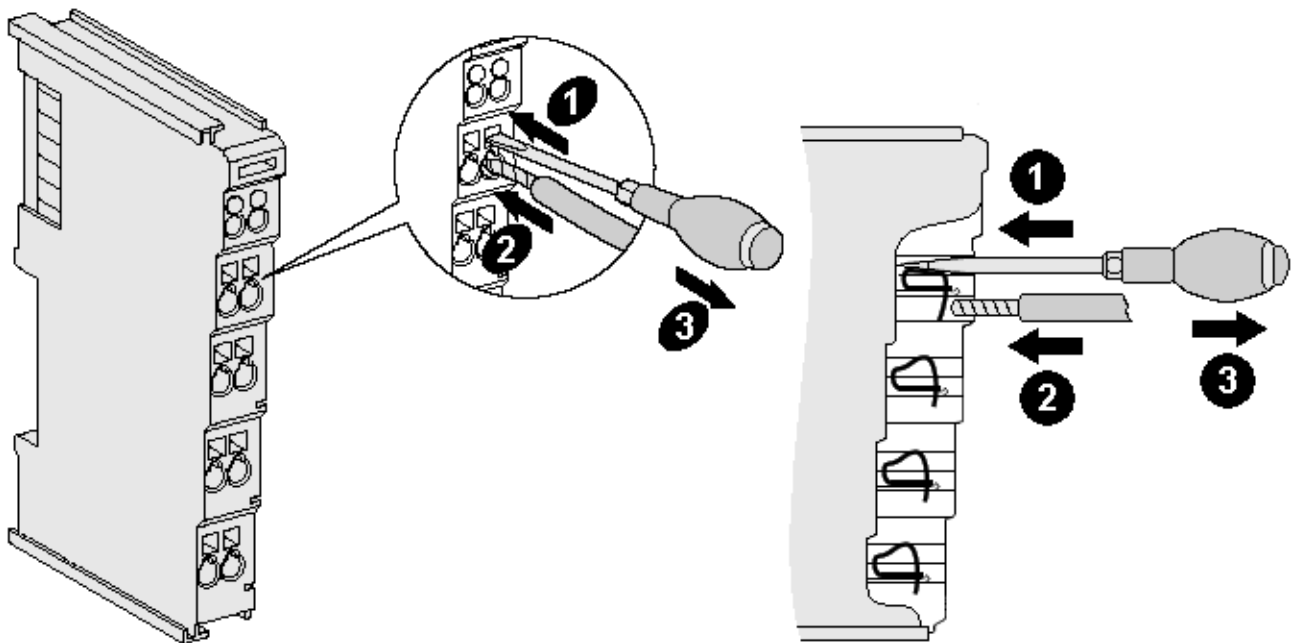
| Klemmgehäuse                                       | ELxxxx, KLxxxx               | ESxxxx, KSxxxx               |
|--|------------------------------|------------------------------|
| Leitungsquerschnitt (massiv)                       | 0,08 ... 2,5 mm <sup>2</sup> | 0,08 ... 2,5 mm <sup>2</sup> |
| Leitungsquerschnitt (feindrätig)                   | 0,08 ... 2,5 mm <sup>2</sup> | 0,08 ... 2,5 mm <sup>2</sup> |
| Leitungsquerschnitt (Aderleitung mit Aderendhülse) | 0,14 ... 1,5 mm <sup>2</sup> | 0,14 ... 1,5 mm <sup>2</sup> |
| Abisolierlänge                                     | 8 ... 9 mm                   | 9 ... 10 mm                  |

### High-Density-Klemmen (HD-Klemmen [► 23]) mit 16 Klemmstellen

Bei den HD-Klemmen erfolgt der Leiteranschluss bei massiven Leitern werkzeuglos, in Direktstecktechnik, das heißt der Leiter wird nach dem Abisolieren einfach in die Klemmstelle gesteckt. Das Lösen der Leitungen erfolgt, wie bei den Standardklemmen, über die Kontakt-Entriegelung mit Hilfe eines Schraubendrehers. Den zulässigen Leiterquerschnitt entnehmen Sie der nachfolgenden Tabelle.



|  |  |
|--|--|
| <b>Klemmgehäuse</b>                                | <b>HD-Gehäuse</b>                              |
| Leitungsquerschnitt (massiv)                       | 0,08 ... 1,5 mm <sup>2</sup>                   |
| Leitungsquerschnitt (feindrätig)                   | 0,25 ... 1,5 mm <sup>2</sup>                   |
| Leitungsquerschnitt (Aderleitung mit Aderendhülse) | 0,14 ... 0,75 mm <sup>2</sup>                  |
| Leitungsquerschnitt (ultraschall-litzenverdichtet) | nur 1,5 mm <sup>2</sup> (siehe Hinweis [► 23]) |
| Abisolierlänge                                     | 8 ... 9 mm                                     |

### 5.5.3 Schirmung

**i** **Schirmung**

Encoder, analoge Sensoren und Aktoren sollten immer mit geschirmten, paarig verdrehten Leitungen angeschlossen werden.

### 5.5.4 KL3404/KS3404, KL3464/KS3464 - Anschlussbelegung



Abb. 15: KL3404 und KL3464 - Anschlussbelegung

| Klemmstelle Nr. | Kanal | Name    | Anschluss für     |
|-----------------|-------|---------|-------------------|
| 1               | 1     | Input 1 | Eingang 1, Signal |
| 2               |       | GND     | Eingang 1, Masse  |
| 3               | 3     | Input 3 | Eingang 3, Signal |
| 4               |       | GND     | Eingang 3, Masse  |
| 5               | 2     | Input 2 | Eingang 2, Signal |
| 6               |       | GND     | Eingang 2, Masse  |
| 7               | 4     | Input 4 | Eingang 4, Signal |
| 8               |       | GND     | Eingang 4, Masse  |

### 5.5.5 KL3408/KS3408, KL3468/KS3468 - Anschlussbelegung

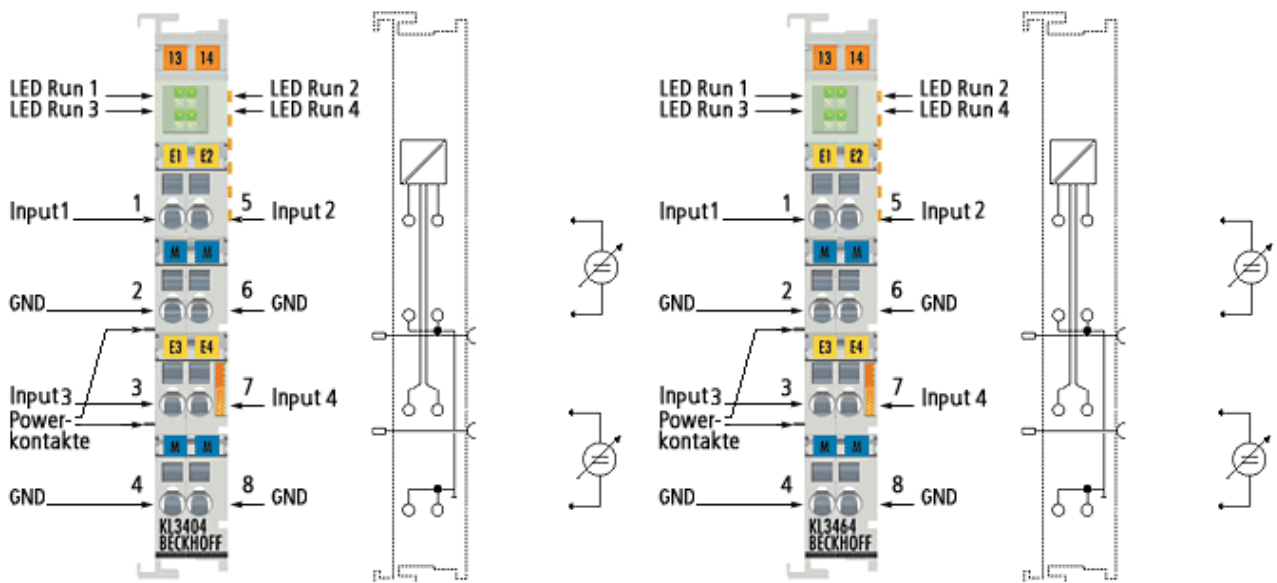

Abb. 16: KL3408 und KL3468 - Anschlussbelegung

| Klemmstelle Nr. | Kanal | Name    | Anschluss für     |
|-----------------|-------|---------|-------------------|
| 1               | 1     | Input 1 | Eingang 1, Signal |
| 2               | 3     | Input 3 | Eingang 3, Signal |
| 3               | 5     | Input 5 | Eingang 5, Signal |
| 4               | 7     | Input 7 | Eingang 7, Signal |
| 5               | 2     | Input 2 | Eingang 2, Signal |
| 6               | 4     | Input 4 | Eingang 4, Signal |
| 7               | 6     | Input 6 | Eingang 6, Signal |
| 8               | 8     | Input 8 | Eingang 8, Signal |

## 5.6 ATEX - Besondere Bedingungen (Standardtemperaturbereich)

### WARNUNG

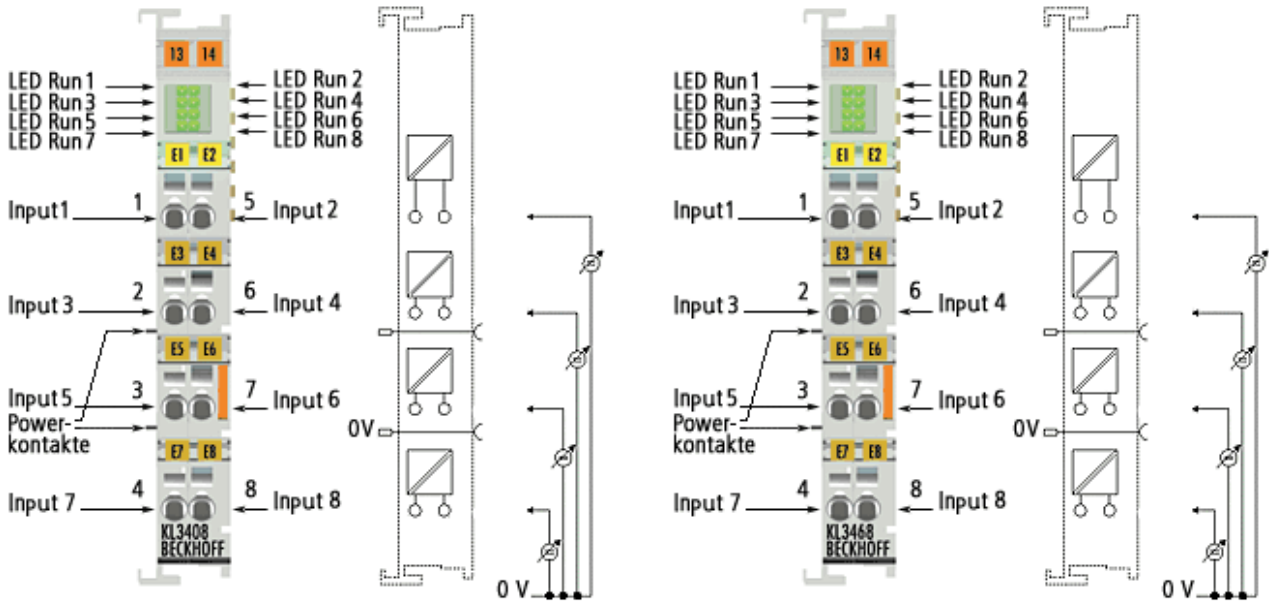
**Beachten Sie die besonderen Bedingungen für die bestimmungsgemäße Verwendung von Beckhoff-Feldbuskomponenten mit Standardtemperaturbereich in explosionsgefährdeten Bereichen (Richtlinie 2014/34/EU)!**

- Die zertifizierten Komponenten sind in ein geeignetes Gehäuse zu errichten, das eine Schutzart von mindestens IP54 gemäß EN 60079-15 gewährleistet! Dabei sind die Umgebungsbedingungen bei der Verwendung zu berücksichtigen!
- Für Staub (nur die Feldbuskomponenten der Zertifikatsnummer KEMA 10ATEX0075 X Issue 9): Das Gerät ist in ein geeignetes Gehäuse einzubauen, das einen Schutzgrad von IP54 gemäß EN 60079-31 für Gruppe IIIA oder IIIB und IP6X für Gruppe IIIC bietet, wobei die Umgebungsbedingungen, unter denen das Gerät verwendet wird, zu berücksichtigen sind!
- Wenn die Temperaturen bei Nennbetrieb an den Einführungsstellen der Kabel, Leitungen oder Rohrleitungen höher als 70°C oder an den Aderverzweigungsstellen höher als 80°C ist, so müssen Kabel ausgewählt werden, deren Temperaturdaten den tatsächlich gemessenen Temperaturwerten entsprechen!
- Beachten für Beckhoff-Feldbuskomponenten mit Standardtemperaturbereich beim Einsatz in explosionsgefährdeten Bereichen den zulässigen Umgebungstemperaturbereich von 0 bis 55°C!
- Es müssen Maßnahmen zum Schutz gegen Überschreitung der Nennbetriebsspannung durch kurzzeitige Störspannungen um mehr als 40% getroffen werden!
- Die einzelnen Klemmen dürfen nur aus dem Busklemmensystem gezogen oder entfernt werden, wenn die Versorgungsspannung abgeschaltet wurde bzw. bei Sicherstellung einer nicht-explosionsfähigen Atmosphäre!
- Die Anschlüsse der zertifizierten Komponenten dürfen nur verbunden oder unterbrochen werden, wenn die Versorgungsspannung abgeschaltet wurde bzw. bei Sicherstellung einer nicht-explosionsfähigen Atmosphäre!
- Die Sicherung der Einspeiseklemmen KL92xx/EL92xx dürfen nur gewechselt werden, wenn die Versorgungsspannung abgeschaltet wurde bzw. bei Sicherstellung einer nicht-explosionsfähigen Atmosphäre!
- Adresswahlschalter und ID-Switche dürfen nur eingestellt werden, wenn die Versorgungsspannung abgeschaltet wurde bzw. bei Sicherstellung einer nicht-explosionsfähigen Atmosphäre!

### Normen

Die grundlegenden Sicherheits- und Gesundheitsanforderungen werden durch Übereinstimmung mit den folgenden Normen erfüllt:

- EN 60079-0:2012+A11:2013
- EN 60079-15:2010
- EN 60079-31:2013 (nur für Zertifikatsnummer KEMA 10ATEX0075 X Issue 9)

### Kennzeichnung

Die gemäß ATEX-Richtlinie für den explosionsgefährdeten Bereich zertifizierten Beckhoff-Feldbuskomponenten mit Standardtemperaturbereich tragen eine der folgenden Kennzeichnungen:



**II 3G KEMA 10ATEX0075 X Ex nA IIC T4 Gc Ta: 0 ... +55°C**

II 3D KEMA 10ATEX0075 X Ex tc IIIC T135°C Dc Ta: 0 ... +55°C  
(nur für Feldbuskomponenten mit Zertifikatsnummer KEMA 10ATEX0075 X Issue 9)

oder



**II 3G KEMA 10ATEX0075 X Ex nA nC IIC T4 Gc Ta: 0 ... +55°C**

II 3D KEMA 10ATEX0075 X Ex tc IIIC T135°C Dc Ta: 0 ... +55°C  
(nur für Feldbuskomponenten mit Zertifikatsnummer KEMA 10ATEX0075 X Issue 9)

## 5.7 ATEX - Besondere Bedingungen (erweiterter Temperaturbereich)

### ⚠️ WARNUNG

**Beachten Sie die besonderen Bedingungen für die bestimmungsgemäße Verwendung von Beckhoff-Feldbuskomponenten mit erweitertem Temperaturbereich (ET) in explosionsgefährdeten Bereichen (Richtlinie 2014/34/EU)!**

- Die zertifizierten Komponenten sind in ein geeignetes Gehäuse zu errichten, das eine Schutzart von mindestens IP54 gemäß EN 60079-15 gewährleistet! Dabei sind die Umgebungsbedingungen bei der Verwendung zu berücksichtigen!
- Für Staub (nur die Feldbuskomponenten der Zertifikatsnummer KEMA 10ATEX0075 X Issue 9): Das Gerät ist in ein geeignetes Gehäuse einzubauen, das eine Schutzart von IP54 gemäß EN 60079-31 für Gruppe IIIA oder IIIB und IP6X für Gruppe IIIC bietet, wobei die Umgebungsbedingungen, unter denen das Gerät verwendet wird, zu berücksichtigen sind!
- Wenn die Temperaturen bei Nennbetrieb an den Einführungsstellen der Kabel, Leitungen oder Rohrleitungen höher als 70°C oder an den Aderverzweigungsstellen höher als 80°C ist, so müssen Kabel ausgewählt werden, deren Temperaturdaten den tatsächlich gemessenen Temperaturwerten entsprechen!
- Beachten Sie für Beckhoff-Feldbuskomponenten mit erweitertem Temperaturbereich (ET) beim Einsatz in explosionsgefährdeten Bereichen den zulässigen Umgebungstemperaturbereich von -25 bis 60°C!
- Es müssen Maßnahmen zum Schutz gegen Überschreitung der Nennbetriebsspannung durch kurzzeitige Störspannungen um mehr als 40% getroffen werden!
- Die einzelnen Klemmen dürfen nur aus dem Busklemmensystem gezogen oder entfernt werden, wenn die Versorgungsspannung abgeschaltet wurde bzw. bei Sicherstellung einer nicht-explosionsfähigen Atmosphäre!
- Die Anschlüsse der zertifizierten Komponenten dürfen nur verbunden oder unterbrochen werden, wenn die Versorgungsspannung abgeschaltet wurde bzw. bei Sicherstellung einer nicht-explosionsfähigen Atmosphäre!
- Die Sicherung der Einspeiseklemmen KL92xx/EL92xx dürfen nur gewechselt werden, wenn die Versorgungsspannung abgeschaltet wurde bzw. bei Sicherstellung einer nicht-explosionsfähigen Atmosphäre!
- Adresswahlschalter und ID-Switche dürfen nur eingestellt werden, wenn die Versorgungsspannung abgeschaltet wurde bzw. bei Sicherstellung einer nicht-explosionsfähigen Atmosphäre!

### Normen

Die grundlegenden Sicherheits- und Gesundheitsanforderungen werden durch Übereinstimmung mit den folgenden Normen erfüllt:

- EN 60079-0:2012+A11:2013
- EN 60079-15:2010
- EN 60079-31:2013 (nur für Zertifikatsnummer KEMA 10ATEX0075 X Issue 9)

### Kennzeichnung

Die gemäß ATEX-Richtlinie für den explosionsgefährdeten Bereich zertifizierten Beckhoff-Feldbuskomponenten mit erweitertem Temperaturbereich (ET) tragen die folgende Kennzeichnung:



**II 3G KEMA 10ATEX0075 X Ex nA IIC T4 Gc Ta: -25 ... +60°C**

II 3D KEMA 10ATEX0075 X Ex tc IIIC T135°C Dc Ta: -25 ... +60°C  
(nur für Feldbuskomponenten mit Zertifikatsnummer KEMA 10ATEX0075 X Issue 9)

oder



**II 3G KEMA 10ATEX0075 X Ex nA nC IIC T4 Gc Ta: -25 ... +60°C**

II 3D KEMA 10ATEX0075 X Ex tc IIIC T135°C Dc Ta: -25 ... +60°C  
(nur für Feldbuskomponenten mit Zertifikatsnummer KEMA 10ATEX0075 X Issue 9)

## 5.8 IECEx - Besondere Bedingungen

**⚠️ WARNUNG**

**Beachten Sie die besonderen Bedingungen für die bestimmungsgemäße Verwendung von Beckhoff-Feldbuskomponenten in explosionsgefährdeten Bereichen!**

- Für Gas: Die Komponenten sind in ein geeignetes Gehäuse zu errichten, das gemäß EN 60079-15 eine Schutzart von IP54 gewährleistet! Dabei sind die Umgebungsbedingungen bei der Verwendung zu berücksichtigen!
- Für Staub (nur für Feldbuskomponenten der Zertifikatsnummer IECEx DEK 16.0078X Issue 3): Die Komponenten sind in einem geeigneten Gehäuse zu errichten, das gemäß EN 60079-31 für die Gruppe IIIA oder IIIB eine Schutzart von IP54 oder für die Gruppe IIIC eine Schutzart von IP6X gewährleistet. Dabei sind die Umgebungsbedingungen bei der Verwendung zu berücksichtigen!
- Die Komponenten dürfen nur in einem Bereich mit mindestens Verschmutzungsgrad 2 gemäß IEC 60664-1 verwendet werden!
- Es sind Vorkehrungen zu treffen, um zu verhindern, dass die Nennspannung durch transiente Störungen von mehr als 119 V überschritten wird!
- Wenn die Temperaturen bei Nennbetrieb an den Einführungsstellen der Kabel, Leitungen oder Rohrleitungen höher als 70°C oder an den Aderverzweigungsstellen höher als 80°C ist, so müssen Kabel ausgewählt werden, deren Temperaturdaten den tatsächlich gemessenen Temperaturwerten entsprechen!
- Beachten Sie für Beckhoff-Feldbuskomponenten beim Einsatz in explosionsgefährdeten Bereichen den zulässigen Umgebungstemperaturbereich!
- Die einzelnen Klemmen dürfen nur aus dem Busklemmensystem gezogen oder entfernt werden, wenn die Versorgungsspannung abgeschaltet wurde bzw. bei Sicherstellung einer nicht-explosionsfähigen Atmosphäre!
- Die Anschlüsse der zertifizierten Komponenten dürfen nur verbunden oder unterbrochen werden, wenn die Versorgungsspannung abgeschaltet wurde bzw. bei Sicherstellung einer nicht-explosionsfähigen Atmosphäre!
- Adresswahlschalter und ID-Switche dürfen nur eingestellt werden, wenn die Versorgungsspannung abgeschaltet wurde bzw. bei Sicherstellung einer nicht-explosionsfähigen Atmosphäre!
- Die Frontklappe von zertifizierten Geräten darf nur geöffnet werden, wenn die Versorgungsspannung abgeschaltet wurde bzw. bei Sicherstellung einer nicht-explosionsfähigen Atmosphäre!

### Normen

Die grundlegenden Sicherheits- und Gesundheitsanforderungen werden durch Übereinstimmung mit den folgenden Normen erfüllt:

- EN 60079-0:2011
- EN 60079-15:2010
- EN 60079-31:2013 (nur für Zertifikatsnummer IECEx DEK 16.0078X Issue 3)

### Kennzeichnung

Die gemäß IECEx für den explosionsgefährdeten Bereich zertifizierten Beckhoff-Feldbuskomponenten tragen die folgende Kennzeichnung:

|   |   |
|---|---|
| Kennzeichnung für Feldbuskomponenten der Zertifikat-Nr. IECEx DEK 16.0078X Issue 3: | <b>IECEx DEK 16.0078 X</b><br><b>Ex nA IIC T4 Gc</b><br><b>Ex tc IIIC T135°C Dc</b> |
|---|---|

|  |  |
|--|--|
| Kennzeichnung für Feldbuskomponenten von Zertifikaten mit späteren Ausgaben: | <b>IECEx DEK 16.0078 X</b><br><b>Ex nA IIC T4 Gc</b> |
|--|--|

## 5.9 Weiterführende Dokumentation zu ATEX und IECEx

### HINWEIS



#### **Weiterführende Dokumentation zum Explosionsschutz gemäß ATEX und IECEx**

Beachten Sie auch die weiterführende Dokumentation

#### **Explosionsschutz für Klemmensysteme**

Hinweise zum Einsatz der Beckhoff Klemmensysteme in explosionsgefährdeten Bereichen gemäß ATEX und IECEx,

die Ihnen auf der Beckhoff-Homepage [www.beckhoff.de](http://www.beckhoff.de) im Download-Bereich Ihres Produktes zum Download zur Verfügung steht!



## 6 Konfigurations-Software KS2000

### 6.1 KS2000 - Einführung

Die Konfigurations-Software KS2000 ermöglicht die Projektierung, Inbetriebnahme und Parametrierung von Feldbuskopplern und den dazugehörigen Busklemmen sowie der Feldbus Box Module. Die Verbindung zwischen Feldbuskoppler / Feldbus Box und PC wird über ein serielles Konfigurationskabel oder über den Feldbus hergestellt.



Abb. 17: Konfigurations-Software KS2000

#### Projektierung

Sie können mit der Konfigurations-Software KS2000 die Feldbusstationen offline projektieren, das heißt vor der Inbetriebnahme den Aufbau der Feldbusstation mit sämtlichen Einstellungen der Buskoppler und Busklemmen bzw. der Feldbus Box Module vorbereiten. Diese Konfiguration kann später in der Inbetriebnahmephase per Download an die Feldbusstation übertragen werden. Zur Dokumentation wird Ihnen der Aufbau der Feldbusstation, eine Stückliste der verwendeten Feldbus-Komponenten, eine Liste der von Ihnen geänderten Parameter etc. aufbereitet. Bereits existierende Feldbusstationen stehen nach einem Upload zur weiteren Bearbeitung zur Verfügung.

#### Parametrierung

KS2000 bietet auf einfache Art den Zugriff auf die Parameter einer Feldbusstation: Für sämtliche Buskoppler und alle intelligenten Busklemmen sowie Feldbus Box Module stehen spezifische Dialoge zur Verfügung, mit deren Hilfe die Einstellungen leicht modifiziert werden können. Alternativ haben Sie vollen Zugriff auf sämtliche internen Register. Die Bedeutung der Register entnehmen Sie bitte der Registerbeschreibung.

## Inbetriebnahme

KS2000 erleichtert die Inbetriebnahme von Maschinenteilen bzw. deren Feldbusstationen: Projektierte Einstellungen können per Download auf die Feldbus-Module übertragen werden. Nach dem *Login* auf die Feldbusstation besteht die Möglichkeit, Einstellungen an Koppler, Klemmen und Feldbus Box Modulen direkt *online* vorzunehmen. Dazu stehen die gleichen Dialoge und der Registerzugriff wie in der Projektierungsphase zur Verfügung.

KS2000 bietet den Zugriff auf die Prozessabbilder von Buskoppler und Feldbus Box:

- Sie können per Monitoring das Ein- und Ausgangsabbild beobachten.
- Zur Inbetriebnahme der Ausgangsmodule können im Ausgangsprozessabbild Werte vorgegeben werden.

Sämtliche Möglichkeiten des Online-Modes können parallel zum eigentlichen Feldbus-Betrieb der Feldbusstation vorgenommen werden. Das Feldbus-Protokoll hat dabei natürlich stets die höhere Priorität.

## 6.2 Parametrierung mit KS2000

Verbinden Sie Konfigurationsschnittstelle Ihres Feldbuskopplers über das Konfigurationskabel mit der seriellen Schnittstelle Ihres PCs und starten Sie die Konfigurations-Software *KS2000*.



Klicken Sie auf den Button *Login*. Die Konfigurations-Software lädt nun die Informationen der angeschlossenen Feldbusstation.  
Im dargestellten Beispiel ist dies

- ein Buskoppler für Ethernet BK9000
- eine digitale Eingangsklemme KL1xx2
- eine analoge Eingangsklemme KL3404
- eine Bus-Endklemme KL9010



Abb. 18: Darstellung der Feldbusstation in KS2000

Das linke Fenster der KS2000 zeigt die Klemmen der Feldbusstation in einer Baumstruktur an. Das rechte Fenster der KS2000 zeigt die Klemmen der Feldbusstation grafisch an.

Klicken Sie nun in der Baumstruktur des linken Fensters auf das Plus-Zeichen vor der Klemme, deren Parameter sie verändern möchten (Im Beispiel Position 2).

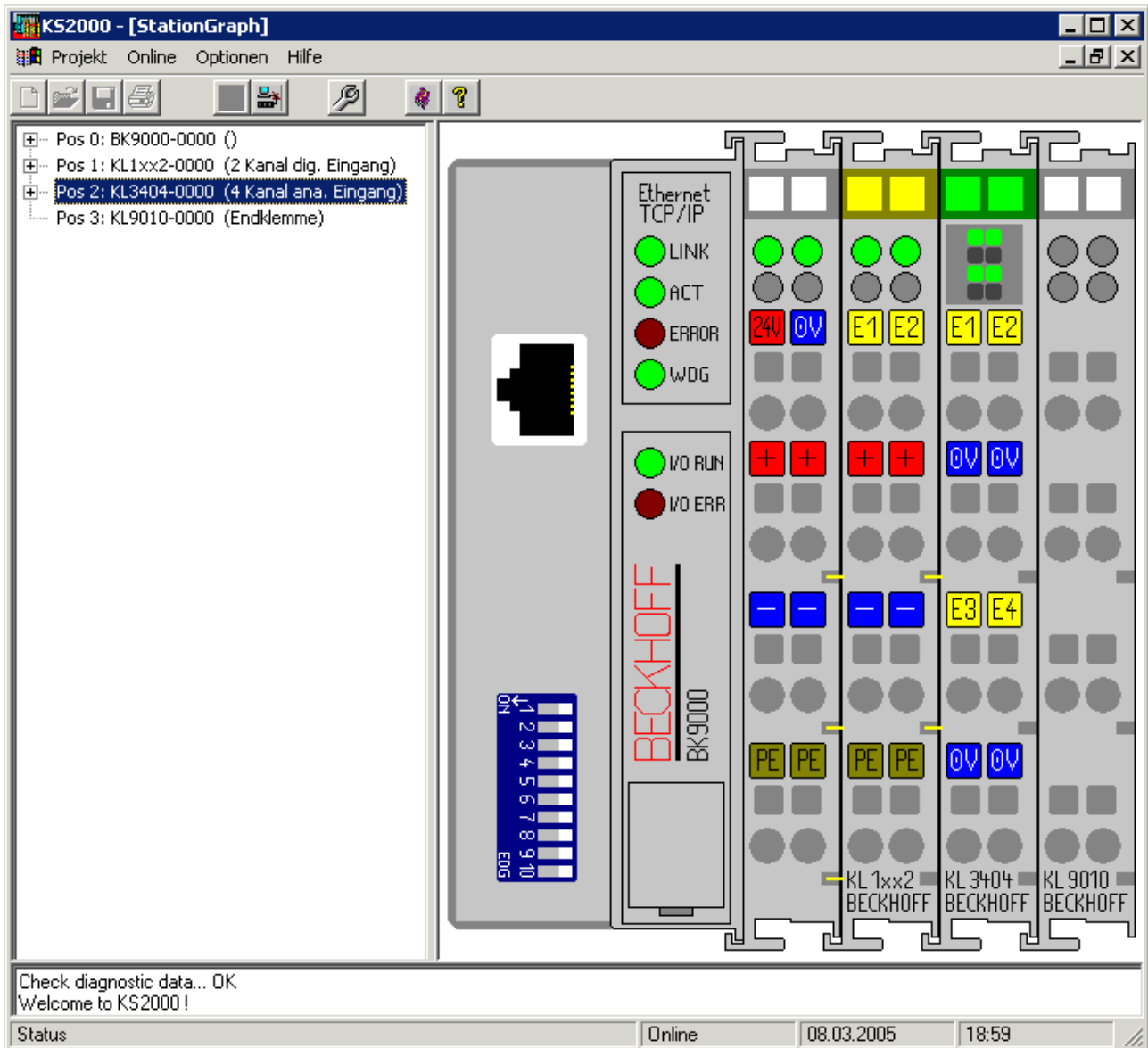

Abb. 19: KS2000-Baumzweig für Kanal 1 der KL3404

Für die KL3404 werden die Baumzweige *Register*, *Einstellungen* und *ProcData* angezeigt:

- [Register](#) [[▶ 38](#)] erlaubt den direkten Zugriff auf die Register der KL3404.
- Unter [Einstellungen](#) [[▶ 36](#)] finden Sie Dialogmasken zur Parametrierung der KL3404.
- ProcData zeigt die Prozessdaten der KL3404.

## 6.3 Einstellungen

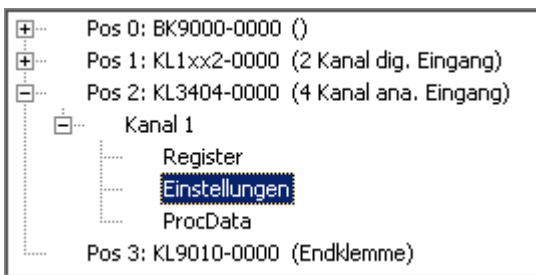
Unter *Einstellungen* finden Sie die Dialogmaske zur Parametrierung der KL3404, KL3408, KL3464 oder KL3468.

Die Dialogmaske zeigt die Konfigurationsoptionen für die KL3404. Sie besteht aus folgenden Elementen:

- Einstellung für alle Kanäle dieser Klemme übernehmen
- Betriebsmodus**
  - Anwender-Skalierung aktiv
  - Hersteller-Skalierung aktiv
  - Watchdog-Timer aktiv
  - Betragsvorzeichendarstellung
  - Siemens-Ausgabeformat
  - Begrenzung des Messbereichs aktiv
  - Grenzwert 1 aktiv
  - Grenzwert 2 aktiv
  - IIR-Filter aktiv
- Registerwerte**
  - Anwender-Offset:
  - Anwender-Gain:
  - Grenzwert 1:
  - Grenzwert 2:
  - IIR-Filter Grenzfrequenz:  Hz
- Übernehmen
- Abbrechen

Abb. 20: Einstellungen über KS2000

### Betriebsmodus

- **Anwender-Skalierung aktiv** ([R32.0](#) [[▶ 51](#)])  
Hier können Sie die Anwender-Skalierung aktivieren (Default: deaktiviert).
- **Hersteller-Skalierung aktiv** ([R32.1](#) [[▶ 51](#)])  
Hier können Sie die Hersteller-Skalierung deaktivieren (Default: aktiviert).
- **Watchdog-Timer aktiv** ([R32.2](#) [[▶ 51](#)])  
Hier können Sie den Watchdog Timer deaktivieren (Default: aktiviert).
- **Betragsvorzeichen-Darstellung** ([R32.3](#) [[▶ 51](#)])  
Hier können Sie die Betragsvorzeichen-Darstellung aktivieren (Default: deaktiviert).
- **Siemens-Ausgabeformat** ([R32.4](#) [[▶ 51](#)])  
Hier können Sie das Siemens-Ausgabeformat aktivieren (Default: deaktiviert).

- **Begrenzung des Messbereichs aktiv** ([R32.8](#) [[▶ 51](#)])  
Hier können Sie die Begrenzung des Messbereichs deaktivieren (Default: aktiviert).
- **Grenzwert 1 aktiv** ([R32.9](#) [[▶ 51](#)])  
Hier können Sie den Grenzwert 1 aktivieren (Default: deaktiviert).
- **Grenzwert 2 aktiv** ([R32.10](#) [[▶ 51](#)])  
Hier können Sie den Grenzwert 2 aktivieren (Default: deaktiviert).
- **IIR-Filter aktiv** ([R32.11](#) [[▶ 51](#)])  
Hier können Sie den digitalen IIR-Filter (erster Ordnung) deaktivieren (Default: aktiviert).

### Registerwerte

- **Anwender-Offset** ([R33](#) [[▶ 52](#)])  
Hier können Sie den Anwender-Offset vorgeben.
- **Anwender-Gain** ([R34](#) [[▶ 52](#)])  
Hier können Sie den Anwender-Gain vorgeben.
- **Grenzwert 1** ([R35](#) [[▶ 52](#)])  
Hier können Sie den Grenzwert 1 vorgeben.
- **Grenzwert 2** ([R36](#) [[▶ 52](#)])  
Hier können Sie den Grenzwert 2 vorgeben.
- **IIR-Filter Grenzfrequenz** ([R37](#) [[▶ 52](#)])  
Hier können Sie die Grenzfrequenz für den digitalen IIR-Filter vorgeben.
  - KL3404, KL3464: Default 200 Hz
  - KL3408, KL3468: Default 100 Hz

## 6.4 Register

Unter *Register* können Sie direkt auf die Register der KL3404 oder KL3464 zugreifen. Die Bedeutung der Register entnehmen Sie bitte der [Registerübersicht \[▶ 47\]](#).



Abb. 21: Registeransicht in KS2000

## 6.5 Beispielprogramm zur Register-Kommunikation über EtherCAT, am Beispiel der KL3314

### ● Verwendung der Beispielprogramme

**i** Dieses Dokument enthält exemplarische Anwendungen unserer Produkte für bestimmte Einsatzbereiche. Die hier dargestellten Anwendungshinweise beruhen auf den typischen Eigenschaften unserer Produkte und haben ausschließlich Beispielcharakter. Die mit diesem Dokument vermittelten Hinweise beziehen sich ausdrücklich nicht auf spezifische Anwendungsfälle, daher liegt es in der Verantwortung des Anwenders zu prüfen und zu entscheiden, ob das Produkt für den Einsatz in einem bestimmten Anwendungsbereich geeignet ist. Wir übernehmen keine Gewährleistung, dass der in diesem Dokument enthaltene Quellcode vollständig und richtig ist. Wir behalten uns jederzeit eine Änderung der Inhalte dieses Dokuments vor und übernehmen keine Haftung für Irrtümer und fehlenden Angaben.

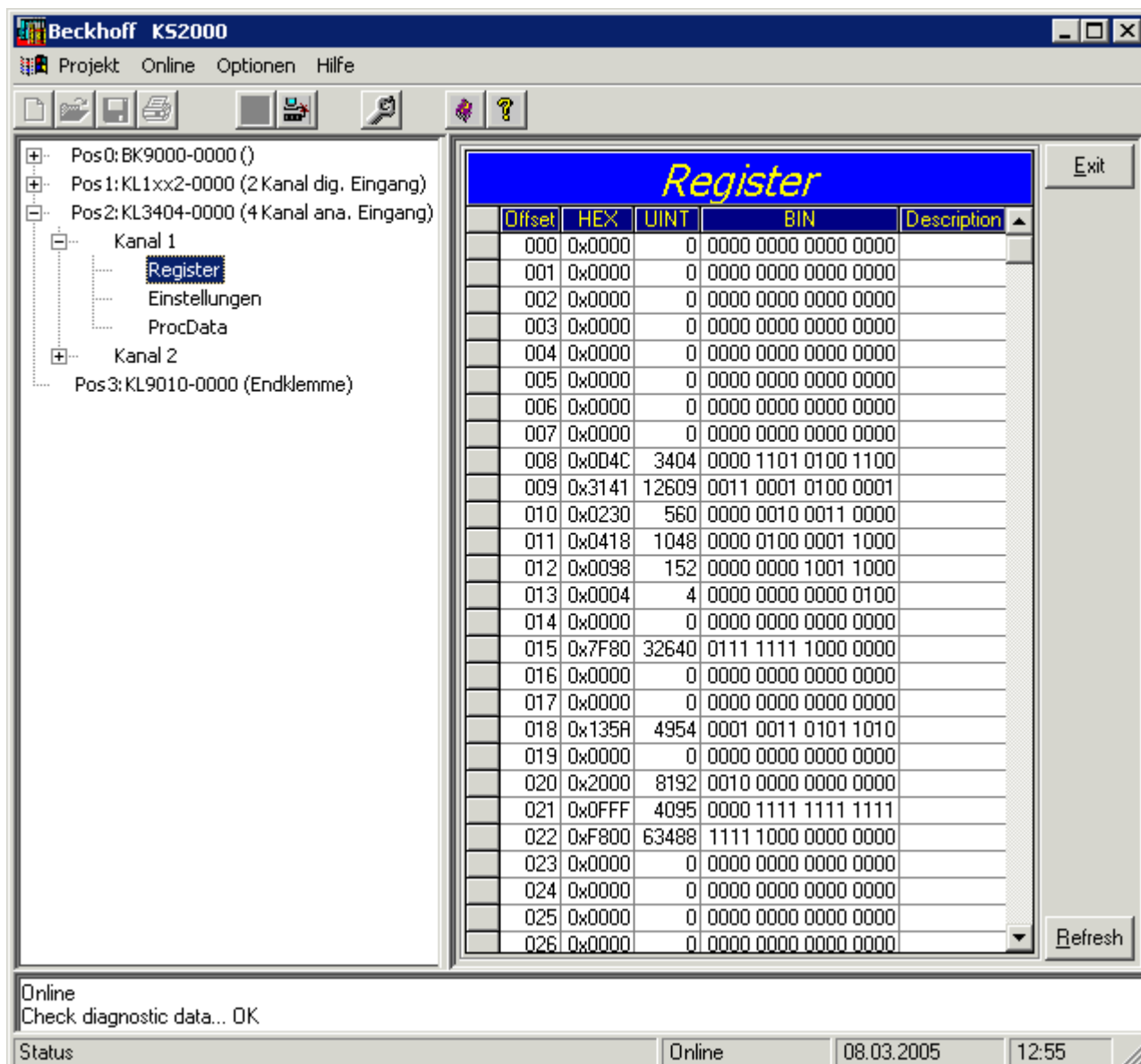
**Programmbeschreibung/ Funktion**

Dieses Beispielprogramm (TwinCAT 3) erlaubt per AoE die Änderung einzelner Registerwerte der KL3314 wie die Auswahl des Element-Typs und charakteristische Einstellungen des Feature-Registers R32 sowie die Anwenderskalierung Offset und Gain (R33 / R34) ähnlich wie mit der Konfigurations-Software KS2000.

Type: KL3314

Take settings for all channels of this terminal

**Operating mode**

- User scaling active
- Manufacturer scaling active
- Watchdog timer active
- Signed amount representation
- Siemens output format
- Filter 1 active
- Wire break detection deactivated
- Comparison temperature off
- No check of the lower measurement range limit

**Element**

- Typ L
- Typ K
- Typ J
- Typ E
- Typ T
- Typ N
- Typ U
- Typ B
- Typ R
- Typ S
- Output  $\mu$ V (1 $\mu$ V)
- Output  $\mu$ V (2 $\mu$ V)
- Output  $\mu$ V (4 $\mu$ V)

**Scaler values**

Offset: 345       

Gain: 1874

Take values for all channels of this terminal

- Channel 1
- Channel 2
- Channel 3
- Channel 4

Abb. 22: Einstellungen der KL3314 über die Visualisierung von TwinCAT 3

Es sollte mindestens die folgende Konfiguration vorhanden sein:

[Koppler (z.B. BK1120) oder embedded PC] + KL3314 + KL9010.



Download:

[https://infosys.beckhoff.com/content/1031/kl340x\\_kl346x/Resources/5996114571.zip](https://infosys.beckhoff.com/content/1031/kl340x_kl346x/Resources/5996114571.zip)

**Vorbereitungen zum Starten des Beispielprogramms (tnzip-Datei/TwinCAT 3)**

- Nach Klick auf den Download-Button speichern Sie das Zip-Archiv lokal auf ihrer Festplatte und entpacken die \*.tnzip-Archivdatei in einem temporären Ordner.



Abb. 23: Öffnen des \*.tnzip-Archives

- Wählen Sie die zuvor entpackte .tnzip-Datei (Beispielprogramm) aus.
- Ein weiteres Auswahlfenster öffnet sich: wählen nun Sie das Zielverzeichnis, wo das Projekt gespeichert werden soll.
- Die generelle Vorgehensweise für die Inbetriebnahme der PLC bzw. dem Start des Programms kann u. a. den Klemmen-Dokumentationen oder der EtherCAT-Systemdokumentation entnommen werden.
- Das EtherCAT-Gerät im Beispiel ist in der Regel. zuvor ihrem vorliegenden System bekannt zu machen. Verwenden Sie nach Auswahl des EtherCAT-Gerätes im „Projektmappen-Explorer“ rechtsseitig den Karteireiter „Adapter“ und Klicken „Suchen...“:

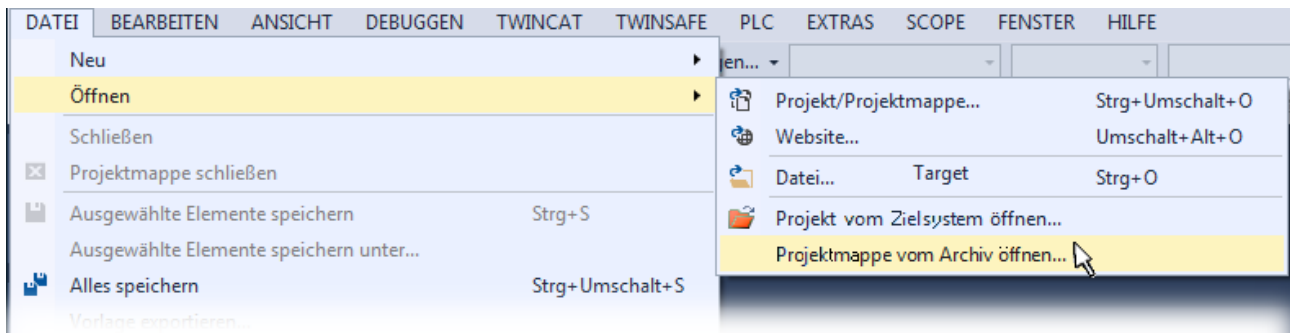

Abb. 24: Suche der bestehenden HW-Konfiguration zur bestehenden EtherCAT-Konfiguration

- Überprüfen der NetId: der Karteireiter „EtherCAT“ des EtherCAT-Gerätes zeigt die konfigurierte NetId:

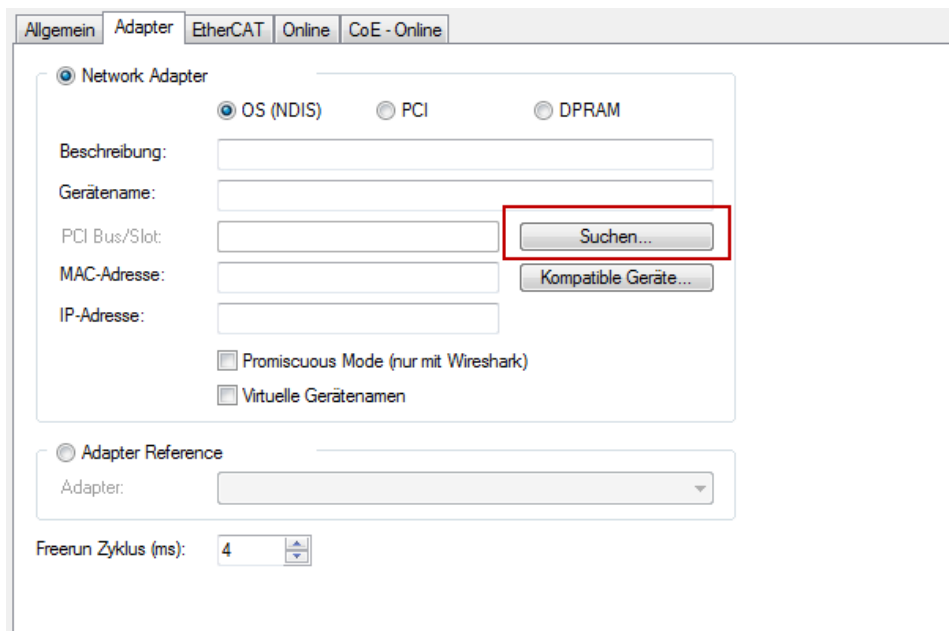
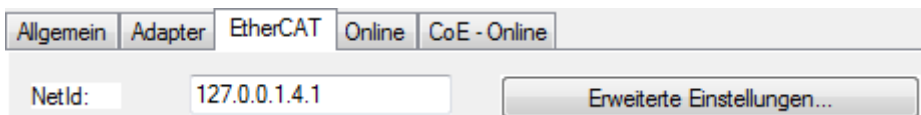

Diese muss mit den ersten vier Zahlenwerten mit der Projekt-NetId des Zielsystems übereinstimmen. Die NetId des Projektes kann oben in einem Textfeld der TwinCAT-Umgebung eingesehen werden. Ein pull-down Menü kann durch einen Klick rechts im Textfeld geöffnet werden; dort ist zu jedem Rechnernamen eines Zielsystems die NetId in Klammern angegeben.

- Ändern der NetId: mit einem Rechtsklick auf „Gerät EtherCAT“ im Projektmappen-Explorer öffnet sich das Kontextmenü, in dem „Ändern der NetId“ auszuwählen ist. Die ersten vier Zahlen der NetId des Projektes sind einzutragen. die beiden letzten Werte sind in der Regel 4.1.  
Beispiel:

- NetId des Projektes: myComputer (123.45.67.89.1.1)
- Eintrag per „Change NetId...“: 123.45.67.89.4.1



# 7 Datenstrukturen

## 7.1 Prozessabbild

### KL3404 und KL3464 sowie KL3444 und KL3454

KL3404 und KL3464 sowie KL3444 und KL3454 stellen sich im Prozessabbild mit bis zu 12 Byte Ein- und 12 Byte Ausgangsdaten dar.

| Format | Eingangsdaten | Ausgangsdaten |
|--------|---------------|---------------|
| Byte   | SB1 [▶ 45]    | CB1 [▶ 45]    |
| Wort   | DataIN1       | DataOUT1      |
| Byte   | SB2           | CB2           |
| Wort   | DataIN2       | DataOUT2      |
| Byte   | SB3           | CB3           |
| Wort   | DataIN3       | DataOUT3      |
| Byte   | SB4           | CB4           |
| Wort   | DataIN4       | DataOUT4      |

### Legende

SB n: Status-Byte für Kanal n  
 CB n: Control-Byte für Kanal n

DataIN n: Eingangsdatenwort Kanal n  
 DataOUT n: Ausgangsdatenwort Kanal n

- Die Zuordnung der Bytes und Worte zu den Adressen der Steuerung entnehmen Sie bitte der Seite [Mapping \[▶ 42\]](#).
- Die Bedeutung der Control- und Status-Bytes entnehmen Sie bitte der Seite *Control- und Status-Bytes*.
- Im Prozessdatenbetrieb werden in den Eingangsdatenworten DataIN1 bis DataIN4 die Analogwerte übertragen und die Ausgangsdatenworte DataOUT1 bis DataOUT4 nicht benutzt.

### KL3408 und KL3468 sowie KL3448 und KL3458

KL3408 und KL3468 sowie KL3448 und KL3458 stellen vom Prozessabbild her einen Sonderfall dar: Hier sind praktisch zwei vierkanalige Klemmen in einem Klemmengehäuse untergebracht, die sich für den K-Bus auch wie zwei Klemmen verhalten!

Jede dieser achtkanaligen Analogklemmen hat also das gleiche Prozessabbild, wie zwei nebeneinander gesteckte Vierkanalklemmen gleichen Signaltyps. Sie werden von der Konfigurations-Software KS2000 und vom TwinCAT System Manager auch wie zwei separate vierkanalige Analogklemmen angezeigt!

#### ● **Sonderbehandlung für achtkanaligen Analogklemmen**

**I** Beachten Sie bei der K-Bus-Diagnose Ihres Buskopplers (z. B. bei Blink-Codes, Fehler-Code und Fehler-Argument), das sich diese achtkanaligen Analogklemmen für den Buskoppler wie zwei vierkanalige Klemmen darstellen. Wenn der Buskoppler im Fehlerfall den Fehlerort darstellt, müssen Sie jede achtkanaligen Analogklemmen wie zwei Klemmen zählen!

## 7.2 Mapping

Die Busklemmen belegen Adressen im Prozessabbild der Steuerung. Die Zuordnung der Prozessdaten (Ein- und Ausgangsdaten) und Parametrierungsdaten (Control- und Status-Bytes) zu den Steuerungsadressen wird als Mapping bezeichnet. Die Art des Mappings ist abhängig von:

- dem verwendeten Feldbus-System
- dem Klemmentyp
- der Parametrierung des Buskopplers (Bedingungen) wie
  - kompakte oder komplette Auswertung
  - Intel- oder Motorola-Format
  - Word-Alignment ein- oder ausgeschaltet

Die Buskoppler (BKxxxx, LCxxxx) und Busklemmen Controller (BCxxxx, BXxxxx) werden mit bestimmten Voreinstellungen (Default-Einstellungen) ausgeliefert. Mit der Konfigurationssoftware KS2000 oder mit einer Master-Konfigurationssoftware (z. B. TwinCAT System Manager oder ComProfibus) können Sie diese Default-Einstellungen verändern.

Die folgenden Tabellen zeigen das Mapping in Abhängigkeit der verschiedenen Bedingungen. Die Inhalte der einzelnen Bytes entnehmen Sie bitte den Seiten *Prozessabbild* sowie *Control- und Status-Bytes*.

### Kompakte Auswertung

Bei kompakter Auswertung belegen die analogen Eingangsklemmen nur Adressen im Eingangsprozessabbild. Der Zugriff auf Control- und Status-Bytes ist nicht möglich.

#### Kompakte Auswertung im Intel-Format

Default-Mapping für CANopen-, CANCEL-, DeviceNet-, ControlNet-, Modbus-, RS232- und RS485-Koppler

| Bedingungen                | Adresse     |  | Eingangsdaten |          | Ausgangsdaten |          |
|----------------------------|-------------|--|---------------|----------|---------------|----------|
|                            | Wort-Offset |  | High-Byte     | Low-Byte | High-Byte     | Low-Byte |
| Komplette Auswertung: nein | 0           |  | Ch1 D1        | Ch1 D0   | -             | -        |
| Motorola-Format: nein      | 1           |  | Ch2 D1        | Ch2 D0   | -             | -        |
| Word-Alignment: egal       | 2           |  | Ch3 D1        | Ch3 D0   | -             | -        |
|                            | 3           |  | Ch4 D1        | Ch4 D0   | -             | -        |

#### Kompakte Auswertung im Motorola-Format

Default-Mapping für Profibus- und Interbus-Koppler

| Bedingungen                | Adresse     |  | Eingangsdaten |          | Ausgangsdaten |          |
|----------------------------|-------------|--|---------------|----------|---------------|----------|
|                            | Wort-Offset |  | High-Byte     | Low-Byte | High-Byte     | Low-Byte |
| Komplette Auswertung: nein | 0           |  | Ch1 D0        | Ch1 D1   | -             | -        |
| Motorola-Format: ja        | 1           |  | Ch2 D0        | Ch2 D1   | -             | -        |
| Word-Alignment: egal       | 2           |  | Ch3 D0        | Ch3 D1   | -             | -        |
|                            | 3           |  | Ch4 D0        | Ch4 D1   | -             | -        |

### Komplette Auswertung

Bei kompletter Auswertung belegen die analogen Eingangsklemmen Adressen im Ein- und im Ausgangsprozessabbild. Der Zugriff auf Control- und Status-Bytes ist möglich.

**Komplette Auswertung im Intel-Format**

|   | Adresse     | Eingangsdaten |          | Ausgangsdaten |          |
|---|-------------|---------------|----------|---------------|----------|
| Bedingungen   | Wort-Offset | High-Byte     | Low-Byte | High-Byte     | Low-Byte |
| Komplette Auswertung: ja<br>Motorola-Format: nein<br>Word-Alignment: nein | 0           | Ch1 D0        | SB1      | Ch1 D0        | CB1      |
|   | 1           | SB2           | Ch1 D1   | CB2           | Ch1 D1   |
|   | 2           | Ch2 D1        | Ch2 D0   | Ch2 D1        | Ch2 D0   |
|   | 3           | Ch3 D0        | SB3      | Ch3 D0        | CB3      |
|   | 4           | SB4           | Ch3 D1   | CB4           | Ch3 D1   |
|   | 5           | Ch4 D1        | Ch4 D0   | Ch4 D1        | Ch4 D0   |

**Komplette Auswertung im Motorola-Format**

|   | Adresse     | Eingangsdaten |          | Ausgangsdaten |          |
|---|-------------|---------------|----------|---------------|----------|
| Bedingungen   | Wort-Offset | High-Byte     | Low-Byte | High-Byte     | Low-Byte |
| Komplette Auswertung: ja<br>Motorola-Format: ja<br>Word-Alignment: nein | 0           | Ch1 D1        | SB1      | Ch1 D1        | CB1      |
|   | 1           | SB2           | Ch1 D0   | CB2           | Ch1 D0   |
|   | 2           | Ch2 D0        | Ch2 D1   | Ch2 D0        | Ch2 D1   |
|   | 3           | Ch3 D1        | SB3      | Ch3 D1        | CB3      |
|   | 4           | SB4           | Ch3 D0   | CB4           | Ch3 D0   |
|   | 5           | Ch4 D0        | Ch4 D1   | Ch4 D0        | Ch4 D1   |

**Komplette Auswertung im Intel-Format bei Word-Alignment**

Default-Mapping für Lightbus- und Ethernet-Koppler sowie Busklemmen Controller (BCxxxx, BXxxxx)

|   | Adresse     | Eingangsdaten |          | Ausgangsdaten |          |
|---|-------------|---------------|----------|---------------|----------|
| Bedingungen   | Wort-Offset | High-Byte     | Low-Byte | High-Byte     | Low-Byte |
| Komplette Auswertung: ja<br>Motorola-Format: nein<br>Word-Alignment: ja | 0           | reserviert    | SB1      | reserviert    | CB1      |
|   | 1           | Ch1 D1        | Ch1 D0   | Ch1 D1        | Ch1 D0   |
|   | 2           | reserviert    | SB2      | reserviert    | CB2      |
|   | 3           | Ch2 D1        | Ch2 D0   | Ch2 D1        | Ch2 D0   |
|   | 4           | reserviert    | SB3      | reserviert    | CB3      |
|   | 5           | Ch3 D1        | Ch3 D0   | Ch3 D1        | Ch3 D0   |
|   | 6           | reserviert    | SB4      | reserviert    | CB4      |
|   | 7           | Ch4 D1        | Ch4 D0   | Ch4 D1        | Ch4 D0   |

**Komplette Auswertung im Motorola-Format bei Word-Alignment**

|   | Adresse     | Eingangsdaten |          | Ausgangsdaten |          |
|---|-------------|---------------|----------|---------------|----------|
| Bedingungen   | Wort-Offset | High-Byte     | Low-Byte | High-Byte     | Low-Byte |
| Komplette Auswertung: ja<br>Motorola-Format: ja<br>Word-Alignment: ja | 0           | reserviert    | SB1      | reserviert    | CB1      |
|   | 1           | Ch1 D0        | Ch1 D1   | Ch1 D0        | Ch1 D1   |
|   | 2           | reserviert    | SB2      | reserviert    | CB2      |
|   | 3           | Ch2 D0        | Ch2 D1   | Ch2 D0        | Ch2 D1   |
|   | 4           | reserviert    | SB3      | reserviert    | CB3      |
|   | 5           | Ch3 D0        | Ch3 D1   | Ch3 D0        | Ch3 D1   |
|   | 6           | reserviert    | SB4      | reserviert    | CB4      |
|   | 7           | Ch4 D0        | Ch4 D1   | Ch4 D0        | Ch4 D1   |

**Legende**

Komplette Auswertung: Zusätzlich zu den Prozessdaten werden auch die Control- und Status-Bytes in den Adressraum eingeblendet.

Motorola-Format: Einstellbar ist Motorola- oder Intel-Format.

Word-Alignment: Damit der Adressbereich der Kanäle immer auf einer Wortgrenze beginnt, werden Leer-Bytes in das Prozessabbild eingefügt.

SB n: Status-Byte für Kanal n (erscheint im Eingangsprozessabbild)

CB n: Control-Byte für Kanal n (erscheint im Ausgangsprozessabbild)

Ch n D0: Kanal n, niederwertiges Daten-Byte

Ch n D1: Kanal n, höherwertiges Daten-Byte

reserviert: Dieses Byte belegt den Prozessdatenspeicher, hat aber keine Funktion.

"-": Diese Byte wird von der Klemme/Modul nicht belegt oder benutzt.

## 7.3 Control- und Status-Bytes

### Kanal 1

Im Folgenden werden die Control- und Status-Bytes (CB1 und SB1) für Kanal 1 im Prozessdatenbetrieb [▶ 45] und für die Registerkommunikation [▶ 46] beschrieben.

### Alle anderen Kanäle

Die Control- und Status-Bytes aller anderen Kanäle sind jeweils wie das Control- und Status-Byte des Kanals 1 aufgebaut.

### 7.3.1 Prozessdatenbetrieb

#### Control-Byte 1 im Prozessdatenbetrieb

Das Control-Byte 1 (CB1) befindet sich im Ausgangsabbild [▶ 41] und wird von der Steuerung zur Klemme übertragen. Es hat im Prozessdatenbetrieb keine Funktion.

| Bit  | CB1.7     | CB1.6 | CB1.5 | CB1.4 | CB1.3 | CB1.2 | CB1.1 | CB1.0 |
|------|-----------|-------|-------|-------|-------|-------|-------|-------|
| Name | RegAccess | -     | -     | -     | -     | -     | -     | -     |

#### Legende

| Bit             | Name      | Beschreibung   |
|-----------------|-----------|--|
| CB1.7           | RegAccess | 0 <sub>bin</sub> Registerkommunikation ausgeschaltet (Prozessdatenbetrieb) |
| CB1.6 bis CB1.0 | -         | 0 <sub>bin</sub> reserviert  |

#### Status-Byte 1 im Prozessdatenbetrieb

Das Status-Byte 1 (SB1) befindet sich im Eingangsabbild [▶ 41] und wird von der Klemme zur Steuerung übertragen.

| Bit  | SB1.7     | SB1.6 | SB1.5              | SB1.4 | SB1.3              | SB1.2 | SB1.1     | SB1.0      |
|------|-----------|-------|--------------------|-------|--------------------|-------|-----------|------------|
| Name | RegAccess | Error | LimitValue 2 State |       | LimitValue 1 State |       | Overrange | Underrange |

#### Legende

| Bit             | Name               | Beschreibung   |
|-----------------|--------------------|--|
| SB1.7           | RegAccess          | 0 <sub>bin</sub> Quittung für Prozessdatenbetrieb      |
| SB1.6           | Error              | 1 <sub>bin</sub> allgemeines Fehlerbit                 |
| SB1.5 bis SB1.4 | LimitValue 2 State | 00 <sub>bin</sub> Grenzwert 2 nicht aktiviert          |
|                 |                    | 01 <sub>bin</sub> Prozessdaten kleiner Grenzwert 2     |
|                 |                    | 10 <sub>bin</sub> Prozessdaten größer Grenzwert 2      |
|                 |                    | 11 <sub>bin</sub> Prozessdaten gleich Grenzwert 2      |
| SB1.3 bis SB1.2 | LimitValue 1 State | 00 <sub>bin</sub> Grenzwert 1 nicht aktiviert          |
|                 |                    | 01 <sub>bin</sub> Prozessdaten kleiner Grenzwert 1     |
|                 |                    | 10 <sub>bin</sub> Prozessdaten größer Grenzwert 1      |
|                 |                    | 11 <sub>bin</sub> Prozessdaten gleich Grenzwert 1      |
| SB1.1           | Overrange          | 1 <sub>bin</sub> zulässiger Messbereich überschritten  |
| SB1.0           | Underrange         | 1 <sub>bin</sub> zulässiger Messbereich unterschritten |

## 7.3.2 Registerkommunikation

### Control-Byte 1 bei Registerkommunikation

Das Control-Byte 1 (CB1) befindet sich im [Ausgangsabbild \[► 41\]](#) und wird von der Steuerung zur Klemme übertragen.

| Bit  | CB1.7     | CB1.6 | CB1.5   | CB1.4 | CB1.3 | CB1.2 | CB1.1 | CB1.0 |
|------|-----------|-------|---------|-------|-------|-------|-------|-------|
| Name | RegAccess | R/W   | Reg-Nr. |       |       |       |       |       |

#### Legende

| Bit                   | Name      | Beschreibung   |                                     |
|-----------------------|-----------|--|-------------------------------------|
| CB1.7                 | RegAccess | 1 <sub>bin</sub>   | Registerkommunikation eingeschaltet |
| CB1.6                 | R/W       | 0 <sub>bin</sub>   | Lesezugriff                         |
|                       |           | 1 <sub>bin</sub>   | Schreibzugriff                      |
| CB1.5<br>bis<br>CB1.0 | Reg-Nr.   | Registernummer:<br>Tragen Sie hier die Nummer des Registers ein, das Sie<br>- mit dem Eingangsdatenwort <a href="#">DataIN1 [► 41]</a> lesen oder<br>- mit dem Ausgangsdatenwort <a href="#">DataOUT1 [► 41]</a> beschreiben wollen. |                                     |

### Status-Byte 1 bei Registerkommunikation

Das Status-Byte 1 (SB1) befindet sich im [Eingangsabbild \[► 41\]](#) und wird von der Klemme zur Steuerung übertragen.

| Bit  | SB1.7     | SB1.6 | SB1.5   | SB1.4 | SB1.3 | SB1.2 | SB1.1 | SB1.0 |
|------|-----------|-------|---------|-------|-------|-------|-------|-------|
| Name | RegAccess | R/W   | Reg-Nr. |       |       |       |       |       |

#### Legende

| Bit                   | Name      | Beschreibung  |                              |
|-----------------------|-----------|---|------------------------------|
| SB1.7                 | RegAccess | 1 <sub>bin</sub>  | Quittung für Registerzugriff |
| SB1.6                 | R         | 0 <sub>bin</sub>  | Lesezugriff                  |
| SB1.5<br>bis<br>SB1.0 | Reg-Nr.   | Nummer des Registers, das gelesen oder beschrieben wurde. |                              |

## 7.4 Registerübersicht

Die folgenden Register dienen zur Parametrierung der KL3404, KL3408, KL3464 und KL3468. Sind für jeden Signalkanal der Analogklemme einmal vorhanden und können mit Hilfe von [Control](#) [► 46]-, [Status](#) [► 46]- und [Daten-Bytes](#) [► 42] über die [Registerkommunikation](#) [► 46] ausgelesen oder beschrieben werden.

| Register-Nr. | Kommentar                               | Default-Wert |                            | R/W                     | Speicher |         |
|--------------|---|--------------|----------------------------|-------------------------|----------|---------|
| R0 [► 48]    | Rohwert des A/D-Wandlers ( $X_R$ )      | -            | -                          | R                       | RAM      |         |
| R1           | reserviert                              | -            | -                          | -                       | -        |         |
| ...          | ...                                     | ...          | ...                        | ...                     | ...      |         |
| R5           | reserviert                              | -            | -                          | -                       | -        |         |
| R6 [► 48]    | Diagnose-Register                       | -            | -                          | R                       | RAM      |         |
| R7 [► 48]    | Kommando-Register                       | 0x0000       | 0 <sub>dez</sub>           | R/W                     | RAM      |         |
| R8 [► 48]    | Klemmentyp                              | KL3404:      | 0x0D4C                     | 3404 <sub>dez</sub>     | R        | ROM     |
|              |   | KL3408:      | 0x0D50                     | 3408 <sub>dez</sub>     |          |         |
|              |   | KL3464:      | 0x0D88                     | 3464 <sub>dez</sub>     |          |         |
|              |   | KL3468:      | 0x0D8C                     | 3468 <sub>dez</sub>     |          |         |
| R9 [► 48]    | Firmware-Stand                          | z. B. 0x3141 | z. B. 1A <sub>ASCI</sub>   | R                       | ROM      |         |
| R10 [► 48]   | Datenlänge (Multiplex-Schieberegister)  | 0x0230       | 560 <sub>dez</sub>         | R                       | ROM      |         |
| R11 [► 48]   | Signalkanäle                            | 0x0418       | 1048 <sub>dez</sub>        | R                       | ROM      |         |
| R12 [► 48]   | minimale Datenlänge                     | 0x0098       | 152 <sub>dez</sub>         | R                       | ROM      |         |
| R13 [► 49]   | Datenstruktur (Datentyp-Register)       | 0x0004       | 4 <sub>dez</sub>           | R                       | ROM      |         |
| R14          | reserviert                              | -            | -                          | -                       | -        |         |
| R15 [► 49]   | Alignment-Register                      | z. B. 0x7F80 | z. B. 32640 <sub>dez</sub> | R/W                     | RAM      |         |
| R16 [► 49]   | Hardware-Versionsnummer                 | z. B. 0x0000 | z. B. 0 <sub>dez</sub>     | R/W                     | SEEPROM  |         |
| R17 [► 49]   | Hardware-Abgleich: Offset ( $B_o$ )     | 0x0000       | 0 <sub>dez</sub>           | R/W                     | SEEPROM  |         |
| R18 [► 49]   | Hardware-Abgleich: Gain ( $A_g$ )       | KL3404:      | ca. 0x135A                 | ca. 4954 <sub>dez</sub> | R/W      | SEEPROM |
|              |   | KL3408:      |                            |                         |          |         |
|              |   | KL3464:      | ca. 0x13A6                 | ca. 5030 <sub>dez</sub> |          |         |
|              |   | KL3468:      |                            |                         |          |         |
| R19 [► 49]   | Hersteller-Skalierung: Offset ( $B_n$ ) | 0x0000       | 0 <sub>dez</sub>           | R/W                     | SEEPROM  |         |
| R20 [► 49]   | Hersteller-Skalierung: Gain ( $A_n$ )   | typ. 0x2000  | typ. 8192 <sub>dez</sub>   | R/W                     | SEEPROM  |         |
| R21 [► 49]   | Overrange-Limit                         | KL3404:      | 0x07FF                     | 2047 <sub>dez</sub>     | R/W      | SEEPROM |
|              |   | KL3408:      |                            |                         |          |         |
|              |   | KL3464:      | 0x0FFF                     | 4095 <sub>dez</sub>     |          |         |
|              |   | KL3468:      |                            |                         |          |         |
| R22 [► 50]   | Underrange-Limit                        | KL3404:      | 0xF800                     | 63488 <sub>dez</sub>    | R/W      | SEEPROM |
|              |   | KL3408:      |                            |                         |          |         |
|              |   | KL3464:      | 0x0000                     | 0 <sub>dez</sub>        |          |         |
|              |   | KL3468:      |                            |                         |          |         |
| R23          | reserviert                              | -            | -                          | -                       | -        |         |
| ...          | ...                                     | ...          | ...                        | ...                     | ...      |         |
| R30          | reserviert                              | -            | -                          | -                       | -        |         |
| R31 [► 50]   | Kodewort-Register                       | 0x0000       | 0 <sub>dez</sub>           | R/W                     | RAM      |         |
| R32 [► 51]   | Feature-Register                        | 0x0906       | 2310 <sub>dez</sub>        | R/W                     | SEEPROM  |         |
| R33 [► 52]   | Anwender-Skalierung: Offset ( $B_w$ ) * | 0x0000       | 0 <sub>dez</sub>           | R/W                     | SEEPROM  |         |
| R34 [► 52]   | Anwender-Skalierung: Gain ( $A_w$ )     | 0x0400       | 1024 <sub>dez</sub>        | R/W                     | SEEPROM  |         |
| R35 [► 52]   | Grenzwert 1 in ( $Y_2$ )                | 0x0000       | 0 <sub>dez</sub>           | R/W                     | SEEPROM  |         |
| R36 [► 52]   | Grenzwert 2 in ( $Y_2$ )                | 0x0000       | 0 <sub>dez</sub>           | R/W                     | SEEPROM  |         |
| R37 [► 52]   | Grenzfrequenz des digitalen IIR-Filters | 0x0100       | 256 <sub>dez</sub>         | R/W                     | SEEPROM  |         |
| R38          | reserviert                              | -            | -                          | -                       | -        |         |
| ...          | reserviert                              | ...          | ...                        | ...                     | ...      |         |
| R63          | reserviert                              | -            | -                          | -                       | -        |         |

\*) Wird von KL3404, KL3408, KL3464 und KL3468 nicht unterstützt.

## 7.5 Registerbeschreibung

Die folgenden Register dienen zur Parametrierung der KL3404, KL3408, KL3464 und KL3468. Sind für jeden Signalkanal der Analogklemme einmal vorhanden und können mit Hilfe von [Control](#) [▶ 46]-, [Status](#) [▶ 46]- und [Daten-Bytes](#) [▶ 42] über die [Registerkommunikation](#) [▶ 46] ausgelesen oder beschrieben werden.

### R0: Rohwert A/D-C

Rohwert des A/D-Wandlers ( $X_R$ )

### R6: Diagnose-Register

In das niederwertige Byte (Bit 7 bis Bit 0) des Register R6 wird das Status-Byte eingeblendet. Das höherwertige Byte (Bit 15 bis Bit 8) des Register R6 ist reserviert.

### R7: Kommando-Register

Das Kommandoregister der KL3404 und KL3464 wird zurzeit nicht benutzt.

### R8: Klemmenbezeichnung

Im Register R8 steht die Bezeichnung der Klemme, z. B.:

- KL3404: 0x0D4C (3404<sub>dez</sub>) oder
- KL3464: 0x0D88 (3464<sub>dez</sub>)

### R9: Firmware-Stand

Im Register R9 steht in ASCII-Codierung der Firmware-Stand der Klemme, z. B. **0x3141 (1A)**<sub>ASCII</sub>. Hierbei entspricht '0x31' dem ASCII-Zeichen '1' und '0x41' dem ASCII-Zeichen 'A'. Dieser Wert kann nicht verändert werden.

### R10: Datenlänge (Multiplex-Schieberegister)

R10 beinhaltet die Anzahl der gemultiplexten Schieberegister und deren Länge in Bit.

### R11: Signalkanäle

Im Gegensatz zu R10 steht hier die Anzahl der logisch vorhandenen Kanäle. So kann z.B. ein physikalisch vorhandenes Schieberegister durchaus aus mehreren Signalkanälen bestehen.

### R12: Minimale Datenlänge

Das jeweilige Byte enthält die minimal zu übertragene Datenlänge eines Kanals. Ist das MSB gesetzt, so ist das Control- und Status-Byte nicht zwingend notwendig für die Funktion der Klemme und wird bei entsprechender Konfiguration des Buskopplers nicht zur Steuerung übertragen.



**R13: Datenstruktur (Datentyp-Register)**

| Datentypregister | Bedeutung   |
|------------------|---|
| 0x00             | Klemme ohne gültigen Datentyp   |
| 0x01             | Byte-Array  |
| 0x02             | Struktur: 1 Byte, n Bytes   |
| 0x03             | Wort-Array  |
| 0x04             | Struktur: 1 Byte, n Worte   |
| 0x05             | Doppelwort-Array  |
| 0x06             | Struktur: 1 Byte, n Doppelworte   |
| 0x07             | Struktur: 1 Byte, 1 Doppelwort  |
| 0x08             | Struktur: 1 Byte, 1 Doppelwort  |
| 0x11             | Byte-Array mit variabler logischer Kanallänge                             |
| 0x12             | Struktur: 1 Byte, n Bytes mit variabler logischer Kanallänge (z. B. 60xx) |
| 0x13             | Word-Array mit variabler logischer Kanallänge                             |
| 0x14             | Struktur: 1 Byte, n Worte mit variabler logischer Kanallänge              |
| 0x15             | Doppelwort-Array mit variabler logischer Kanallänge                       |
| 0x16             | Struktur: 1 Byte, n Doppelworte mit variabler logischer Kanallänge        |

**R15: Alignment-Register**

Mit Hilfe der Bits des Alignment-Registers legt der Buskoppler den Adressbereich einer Analogklemme so, dass er auf einer auf Byte-Grenze beginnt.

**R16: Hardware-Versionsnummer**

Im Register R16 steht der Hardware-Stand der Klemme, dieser Wert kann nicht verändert werden.

**R17: Hardware-Abgleich - Offset (Ba)**

Über dieses Register erfolgt der Offset-Abgleich der Klemme (siehe Gleichung 1.1). Registerwert (16 Bit signed Integer): 0x0000 (0<sub>dez</sub>)

**R18: Hardware-Abgleich - Gain (Aa)**

Über dieses Register erfolgt der Gain-Abgleich der Klemme (siehe Gleichung 1.1). Registerwert (16 Bit signed Integer x 2<sup>-12</sup>):

- KL3404: ca. 0x135A (4954<sub>dez</sub>)
- KL3464: ca. 0x13A6 (5030<sub>dez</sub>)

**R19: Hersteller-Skalierung - Offset (Bh)**

Dieses Register beinhaltet den Offset der Hersteller-Skalierung (siehe Gleichung 1.3). Registerwert (16 Bit signed Integer): 0x0000 (0<sub>dez</sub>)

Die Hersteller-Skalierung kann durch Bit [R32.1](#) [[▶ 51](#)] des Feature-Registers aktiviert werden.

**R20: Hersteller-Skalierung - Gain (Ah)**

Dieses Register beinhaltet den Gain der Hersteller-Skalierung (siehe Gleichung 1.3). Registerwert (16 Bit signed Integer x 2<sup>-10</sup>): typisch 0x2000 (8192<sub>dez</sub>)

Die Hersteller-Skalierung kann durch Bit [R32.1](#) [[▶ 51](#)] des Feature-Registers aktiviert werden.

**R21: Overage-Limit - OvRL (Ya)**

Dieser Grenzwert beschränkt den maximalen Messbereich der Eingangsklemme (siehe Gleichung 1.0). Wird er überschritten, so wird das entsprechende Statusbit gesetzt und der Maximalwert ausgegeben. Registerwert (16 Bit signed Integer)

- KL3404: 0x07FF (2047<sub>dez</sub>)

- KL3464: 0x0FFF (4095<sub>dez</sub>)

**R22: Underrange-Limit - UnRL (Ya)**

Wird dieser Grenzwert unterschritten, so wird das entsprechende Statusbit gesetzt und der Minimalwert ausgegeben (siehe Gleichung 1.0). Registerwert (16 Bit signed Integer)

- KL3404: 0xF800 (63488<sub>dez</sub>)
- KL3464: 0x0000 (0<sub>dez</sub>)

**R31: Kodewort-Register**

- Wenn Sie in die Anwender-Register Werte schreiben ohne zuvor das Anwender-Kodewort (0x1235) in das Kodewort-Register eingetragen zu haben, werden diese Werte von der Klemme nicht übernommen.
- Wenn Sie in die Anwender-Register Werte schreiben und haben zuvor das Anwender-Kodewort (0x1235) in das Kodewort-Register eingetragen, werden diese Werte in die RAM-Register und in die SEEPROM-Register gespeichert und bleiben somit bei einem Neustart der Klemme erhalten.

Das Kodewort wird bei jedem Neustart der Klemme zurückgesetzt.

**R32: Feature-Register**

Das Feature-Register legt die Konfiguration der Klemme fest. Default: 0x0906 (2310<sub>dez</sub>)

| Bit  | R32.15 | R32.14 | R32.13 | R32.12 | R32.11 | R32.10   | R32.9    | R32.8  |
|------|--------|--------|--------|--------|--------|----------|----------|--------|
| Name | -      | -      | -      | -      | enIIR  | enLimit2 | enLimit1 | enOvRP |

| Bit  | R32.7 | R32.6 | R32.5 | R32.4     | R32.3      | R32.2     | R32.1     | R32.0     |
|------|-------|-------|-------|-----------|------------|-----------|-----------|-----------|
| Name | -     | -     | -     | enSiemens | enSignRepr | enWdTimer | enManScal | enUsrScal |

**Legende**

| Bit    | Name       | Beschreibung   | Default          |
|--------|------------|--|------------------|
| R32.15 | -          | reserviert   | 0 <sub>bin</sub> |
| ...    | ...        | ...  | ...              |
| R32.12 | -          | reserviert   | 0 <sub>bin</sub> |
| R32.11 | enIIR      | 0 <sub>bin</sub> digitaler IIR-Filter nicht aktiv  | 1 <sub>bin</sub> |
|        |            | 1 <sub>bin</sub> digitaler IIR-Filter aktiv  |                  |
| R32.10 | enLimit2   | 0 <sub>bin</sub> Grenzwert 2 nicht aktiv   | 0 <sub>bin</sub> |
|        |            | 1 <sub>bin</sub> Grenzwert 2 aktiv   |                  |
| R32.9  | enLimit1   | 0 <sub>bin</sub> Grenzwert 1 nicht aktiv   | 0 <sub>bin</sub> |
|        |            | 1 <sub>bin</sub> Grenzwert 1 aktiv   |                  |
| R32.8  | enOvRP     | 0 <sub>bin</sub> Overrange Protection nicht aktiv  | 1 <sub>bin</sub> |
|        |            | 1 <sub>bin</sub> Overrange Protection ist aktiv:<br>Wenn die Grenzwerte der Register OvRL (R21), UnRL (R22) über bzw. unterschritten werden, so werden die entsprechenden Statusbits gesetzt und der Messbereich wird dementsprechend eingeschränkt. |                  |
| R32.7  | -          | reserviert   | 0 <sub>bin</sub> |
| R32.6  | -          | reserviert   | 0 <sub>bin</sub> |
| R32.5  | -          | reserviert   | 0 <sub>bin</sub> |
| R32.4  | enSiemens  | 0 <sub>bin</sub> Standard-Ausgabeformat  | 0                |
|        |            | 1 <sub>bin</sub> Siemens-Ausgabeformat<br>Auf den niederwertigsten 3 Bits des Prozessdatums werden Statusanzeigen eingeblendet (siehe unten).  |                  |
| R32.3  | enSignRepr | 0 <sub>bin</sub> Zweierkomplementdarstellung aktiv   | 0 <sub>bin</sub> |
|        |            | 1 <sub>bin</sub> Betragsvorzeichendarstellung aktiv (-1 <sub>dez</sub> = 0x8001)   |                  |
| R32.2  | enWdTimer  | 0 <sub>bin</sub> Watchdog-Timer nicht aktiv  | 1 <sub>bin</sub> |
|        |            | 1 <sub>bin</sub> Watchdog-Timer aktiv (werden 100 ms keine Prozessdaten empfangen, löst der Watchdog aus)  |                  |
| R32.1  | enManScal  | 0 <sub>bin</sub> Hersteller-Skalierung aktiv   | 1 <sub>bin</sub> |
|        |            | 1 <sub>bin</sub> Hersteller-Skalierung nicht aktiv   |                  |
| R32.0  | enUsrScal  | 0 <sub>bin</sub> Anwender-Skalierung nicht aktiv   | 0 <sub>bin</sub> |
|        |            | 1 <sub>bin</sub> Anwender-Skalierung aktiv   |                  |

**Siemens-Ausgabeformat**

Wenn das Siemens-Ausgabeformat ausgewählt wird, werden die niederwertigsten drei Bits zur Statusauswertung genutzt. Das Prozessdatum wird in Bit 15 bis 3 abgebildet, wobei das Bit 15 das Vorzeichenbit ist. Die Skalierung des Messwertes entsprechend dem Siemensstandard muss über die Anwender-Skalierung erfolgen (R33, R34).

| KL3404/KS3404, KL3408/KS3408 |              |          |              |                 |
|------------------------------|--------------|----------|--------------|-----------------|
| Messwert                     | Bit 15 ... 3 | Bit 2: X | Bit 1: Error | Bit 0: Überlauf |
| Messwert < -10 V             |              | 0        | 0            | 1               |
| -10 V < Messwert < 10 V      | Prozessdatum | 0        | 0            | 0               |
| Messwert > +10 V             |              | 0        | 0            | 1               |

| KL3464/KS3464, KL3468/KS3468 |              |          |              |                 |
|------------------------------|--------------|----------|--------------|-----------------|
| Messwert                     | Bit 15 ... 3 | Bit 2: X | Bit 1: Error | Bit 0: Überlauf |
| Messwert < 10 V              | Prozessdatum | 0        | 0            | 0               |
| Messwert > 10 V              |              | 0        | 0            | 1               |

**R33: Anwender-Skalierung - Offset (Bw) \***

Dieses Register beinhaltet den Offset der Anwender-Skalierung.

Die Anwender-Skalierung kann im Feature-Register durch Bit [R32.0](#) [[▶ 51](#)] aktiviert werden.

\*) Wird von KL3404, KL3408, KL3464 und KL3468 nicht unterstützt.

**R34: Anwender-Skalierung - Gain (Aw)**

Dieses Register beinhaltet das Gain der Anwender-Skalierung; 0x0400 (1024<sub>dez</sub>) entspricht 1.

Die Anwender-Skalierung kann im Feature-Register durch Bit [R32.0](#) [[▶ 51](#)] aktiviert werden.

**R35: Grenzwert 1 in Y2**

Über bzw. unterschreiten die Prozessdaten diesen Grenzwert, so werden die entsprechenden Bits im Status-Byte gesetzt.

**R36: Grenzwert 2 in Y2**

Über bzw. unterschreiten die Prozessdaten diesen Grenzwert, so werden die entsprechenden Bits im Status-Byte gesetzt.

**R37: Grenzfrequenz des digitalen IIR-Filters**

Dieses Register bestimmt die Grenzfrequenz des digitalen IIR-Filters (erster Ordnung). Der IIR-Filter kann im Feature-Register durch Bit [R32.11](#) [[▶ 51](#)] deaktiviert werden.

| Wert             | Grenzfrequenz     |                |
|------------------|-------------------|----------------|
|                  | KL3404, KL3464    | KL3408, KL3468 |
| 0x0100 (default) | ca. 200 Hz        | ca. 100 Hz     |
| 0x0200           | ca. 100 Hz        | ca. 50 Hz      |
| 0x0300           | ca. 50 Hz         | ca. 25 Hz      |
| 0x0400           | ca. 20 Hz         | ca. 10 Hz      |
| andere           | kein Filter aktiv |                |

## 7.6 Beispiele für die Register-Kommunikation

Die Nummerierung der Bytes in den Beispielen entspricht der Darstellung ohne Word-Alignment.

### 7.6.1 Beispiel 1: Lesen des Firmware-Stands aus Register 9

#### Ausgangsdaten

| Byte 0: Control-Byte             | Byte 1: DataOUT1, High-Byte | Byte 2: DataOUT1, Low-Byte |
|----------------------------------|-----------------------------|----------------------------|
| 0x89 (1000 1001 <sub>bin</sub> ) | 0xXX                        | 0xXX                       |

Erläuterung:

- Bit 0.7 gesetzt bedeutet: Register-Kommunikation eingeschaltet.
- Bit 0.6 nicht gesetzt bedeutet: lesen des Registers.
- Bit 0.5 bis Bit 0.0 geben mit 00 1001<sub>bin</sub> die Registernummer 9 an.
- Das Ausgangsdatenwort (Byte 1 und Byte 2) ist beim Lesezugriff ohne Bedeutung. Will man ein Register verändern, so schreibt man in das Ausgangswort den gewünschten Wert hinein.

#### Eingangsdaten (Antwort der Busklemme)

| Byte 0: Status-Byte | Byte 1: DataIN1, High-Byte | Byte 2: DataIN1, Low-Byte |
|---------------------|----------------------------|---------------------------|
| 0x89                | 0x33                       | 0x41                      |

Erläuterung:

- Die Klemme liefert im Status-Byte als Quittung den Wert des Control-Bytes zurück.
- Die Klemme liefert im Eingangsdatenwort (Byte 1 und Byte 2) den Firmware-Stand 0x3341 zurück. Dies ist als ASCII-Code zu interpretieren:
  - ASCII-Code 0x33 steht für die Ziffer 3
  - ASCII-Code 0x41 steht für den Buchstaben A
 Die Firmware-Version lautet also 3A.

### 7.6.2 Beispiel 2: Beschreiben eines Anwender-Registers

#### ● Code-Wort

**I**

Im normalen Betrieb sind bis auf das Register 31, alle Anwender-Register schreibgeschützt. Um diesen Schreibschutz aufzuheben, müssen Sie das Code-Wort (0x1235) in Register 31 schreiben. Das Schreiben eines Wertes ungleich 0x1235 in Register 31 aktiviert den Schreibschutz wieder. Beachten Sie, dass Änderungen an einigen Registern erst nach einem Neustart (Power-Off/Power-ON) der Klemme übernommen werden.

#### I. Schreiben des Code-Worts (0x1235) in Register 31

#### Ausgangsdaten

| Byte 0: Control-Byte             | Byte 1: DataOUT1, High-Byte | Byte 2: DataOUT1, Low-Byte |
|----------------------------------|-----------------------------|----------------------------|
| 0xDF (1101 1111 <sub>bin</sub> ) | 0x12                        | 0x35                       |

Erläuterung:

- Bit 0.7 gesetzt bedeutet: Register-Kommunikation eingeschaltet.
- Bit 0.6 gesetzt bedeutet: schreiben des Registers.
- Bit 0.5 bis Bit 0.0 geben mit 01 1111<sub>bin</sub> die Registernummer 31 an.
- Das Ausgangsdatenwort (Byte 1 und Byte 2) enthält das Code-Wort (0x1235) um den Schreibschutz zu deaktivieren.

**Eingangsdaten (Antwort der Busklemme)**

| Byte 0: Status-Byte              | Byte 1: DataIN1, High-Byte | Byte 2: DataIN1, Low-Byte |
|----------------------------------|----------------------------|---------------------------|
| 0x9F (1001 1111 <sub>bin</sub> ) | 0xXX                       | 0xXX                      |

Erläuterung:

- Die Klemme liefert im Status-Byte als Quittung einen Wert zurück der sich nur in Bit 0.6 vom Wert des Control-Bytes unterscheidet.
- Das Eingangsdatenwort (Byte 1 und Byte 2) ist nach dem Schreibzugriff ohne Bedeutung. Eventuell noch angezeigte Werte sind nicht gültig!

**II. Lesen des Register 31 (gesetztes Code-Wort überprüfen)****Ausgangsdaten**

| Byte 0: Control-Byte             | Byte 1: DataOUT1, High-Byte | Byte 2: DataOUT1, Low-Byte |
|----------------------------------|-----------------------------|----------------------------|
| 0x9F (1001 1111 <sub>bin</sub> ) | 0xXX                        | 0xXX                       |

Erläuterung:

- Bit 0.7 gesetzt bedeutet: Register-Kommunikation eingeschaltet.
- Bit 0.6 nicht gesetzt bedeutet: lesen des Registers.
- Bit 0.5 bis Bit 0.0 geben mit 01 1111<sub>bin</sub> die Registernummer 31 an.
- Das Ausgangsdatenwort (Byte 1 und Byte 2) ist beim Lesezugriff ohne Bedeutung.

**Eingangsdaten (Antwort der Busklemme)**

| Byte 0: Status-Byte              | Byte 1: DataIN1, High-Byte | Byte 2: DataIN1, Low-Byte |
|----------------------------------|----------------------------|---------------------------|
| 0x9F (1001 1111 <sub>bin</sub> ) | 0x12                       | 0x35                      |

Erläuterung:

- Die Klemme liefert im Status-Byte als Quittung den Wert des Control-Bytes zurück.
- Die Klemme liefert im Eingangsdatenwort (Byte 1 und Byte 2) den aktuellen Wert des Code-Wort-Registers zurück.

**III. Schreiben des Register 32 (Inhalt des Feature-Registers ändern)****Ausgangsdaten**

| Byte 0: Control-Byte             | Byte 1: DataIN1, High-Byte | Byte 2: DataIN1, Low-Byte |
|----------------------------------|----------------------------|---------------------------|
| 0xE0 (1110 0000 <sub>bin</sub> ) | 0x00                       | 0x02                      |

Erläuterung:

- Bit 0.7 gesetzt bedeutet: Register-Kommunikation eingeschaltet.
- Bit 0.6 gesetzt bedeutet: schreiben des Registers.
- Bit 0.5 bis Bit 0.0 geben mit 10 0000<sub>bin</sub> die Registernummer 32 an.
- Das Ausgangsdatenwort (Byte 1 und Byte 2) enthält den neuen Wert für das Feature-Register.

**⚠ VORSICHT****Beachten Sie die Registerbeschreibung!**

Der hier angegebene Wert 0x0002 ist nur ein Beispiel!

Die Bits des Feature-Registers verändern die Eigenschaften der Klemme und haben je nach Klemmen-Typ unterschiedliche Bedeutung. Informieren Sie sich in der Beschreibung des Feature-Registers ihrer Klemme (Kapitel *Registerbeschreibung*) über die Bedeutung der einzelnen Bits, bevor Sie die Werte verändern.

**Eingangsdaten (Antwort der Busklemme)**

| Byte 0: Status-Byte              | Byte 1: DataIN1, High-Byte | Byte 2: DataIN1, Low-Byte |
|----------------------------------|----------------------------|---------------------------|
| 0xA0 (1010 0000 <sub>bin</sub> ) | 0xXX                       | 0xXX                      |

Erläuterung:

- Die Klemme liefert im Status-Byte als Quittung einen Wert zurück der sich nur in Bit 0.6 vom Wert des Control-Bytes unterscheidet.
- Das Eingangsdatenwort (Byte 1 und Byte 2) ist nach dem Schreibzugriff ohne Bedeutung. Eventuell noch angezeigte Werte sind nicht gültig!

**IV. Lesen des Register 32 (geändertes Feature-Register überprüfen)**

**Ausgangsdaten**

| Byte 0: Control-Byte             | Byte 1: DataOUT1, High-Byte | Byte 2: DataOUT1, Low-Byte |
|----------------------------------|-----------------------------|----------------------------|
| 0xA0 (1010 0000 <sub>bin</sub> ) | 0xXX                        | 0xXX                       |

Erläuterung:

- Bit 0.7 gesetzt bedeutet: Register-Kommunikation eingeschaltet.
- Bit 0.6 nicht gesetzt bedeutet: lesen des Registers.
- Bit 0.5 bis Bit 0.0 geben mit 10 0000<sub>bin</sub> die Registernummer 32 an.
- Das Ausgangsdatenwort (Byte 1 und Byte 2) ist beim Lesezugriff ohne Bedeutung.

**Eingangsdaten (Antwort der Busklemmen)**

| Byte 0: Status-Byte              | Byte 1: DataIN1, High-Byte | Byte 2: DataIN1, Low-Byte |
|----------------------------------|----------------------------|---------------------------|
| 0xA0 (1010 0000 <sub>bin</sub> ) | 0x00                       | 0x02                      |

Erläuterung:

- Die Klemme liefert im Status-Byte als Quittung den Wert des Control-Bytes zurück.
- Die Klemme liefert im Eingangsdatenwort (Byte 1 und Byte 2) den aktuellen Wert des Feature-Registers zurück.

**V. Schreiben des Register 31 (Code-Wort zurücksetzen)**

**Ausgangsdaten**

| Byte 0: Control-Byte             | Byte 1: DataOUT1, High-Byte | Byte 2: DataOUT1, Low-Byte |
|----------------------------------|-----------------------------|----------------------------|
| 0xDF (1101 1111 <sub>bin</sub> ) | 0x00                        | 0x00                       |

Erläuterung:

- Bit 0.7 gesetzt bedeutet: Register-Kommunikation eingeschaltet.
- Bit 0.6 gesetzt bedeutet: schreiben des Registers.
- Bit 0.5 bis Bit 0.0 geben mit 01 1111<sub>bin</sub> die Registernummer 31 an.
- Das Ausgangsdatenwort (Byte 1 und Byte 2) enthält 0x0000 um den Schreibschutz wieder zu aktivieren.

**Eingangsdaten (Antwort der Busklemmen)**

| Byte 0: Status-Byte              | Byte 1: DataIN1, High-Byte | Byte 2: DataIN1, Low-Byte |
|----------------------------------|----------------------------|---------------------------|
| 0x9F (1001 1111 <sub>bin</sub> ) | 0xXX                       | 0xXX                      |

Erläuterung:

- Die Klemme liefert im Status-Byte als Quittung einen Wert zurück der sich nur in Bit 0.6 vom Wert des Control-Bytes unterscheidet.
- Das Eingangsdatenwort (Byte 1 und Byte 2) ist nach dem Schreibzugriff ohne Bedeutung. Eventuell noch angezeigte Werte sind nicht gültig!



## 8 Anhang

### 8.1 Support und Service

Beckhoff und seine weltweiten Partnerfirmen bieten einen umfassenden Support und Service, der eine schnelle und kompetente Unterstützung bei allen Fragen zu Beckhoff Produkten und Systemlösungen zur Verfügung stellt.

#### Beckhoff Niederlassungen und Vertretungen

Wenden Sie sich bitte an Ihre Beckhoff Niederlassung oder Ihre Vertretung für den lokalen Support und Service zu Beckhoff Produkten!

Die Adressen der weltweiten Beckhoff Niederlassungen und Vertretungen entnehmen Sie bitte unseren Internetseiten: [www.beckhoff.com](http://www.beckhoff.com)

Dort finden Sie auch weitere Dokumentationen zu Beckhoff Komponenten.

#### Support

Der Beckhoff Support bietet Ihnen einen umfangreichen technischen Support, der Sie nicht nur bei dem Einsatz einzelner Beckhoff Produkte, sondern auch bei weiteren umfassenden Dienstleistungen unterstützt:

- Support
- Planung, Programmierung und Inbetriebnahme komplexer Automatisierungssysteme
- umfangreiches Schulungsprogramm für Beckhoff Systemkomponenten

Hotline: +49 5246 963 157  
E-Mail: [support@beckhoff.com](mailto:support@beckhoff.com)  
Internet: [www.beckhoff.com/support](http://www.beckhoff.com/support)

#### Service

Das Beckhoff Service-Center unterstützt Sie rund um den After-Sales-Service:

- Vor-Ort-Service
- Reparaturservice
- Ersatzteilservice
- Hotline-Service

Hotline: +49 5246 963 460  
E-Mail: [service@beckhoff.com](mailto:service@beckhoff.com)  
Internet: [www.beckhoff.com/service](http://www.beckhoff.com/service)

#### Unternehmenszentrale Deutschland

Beckhoff Automation GmbH & Co. KG

Hülshorstweg 20  
33415 Verl  
Deutschland

Telefon: +49 5246 963 0  
E-Mail: [info@beckhoff.com](mailto:info@beckhoff.com)  
Internet: [www.beckhoff.com](http://www.beckhoff.com)

## Abbildungsverzeichnis

|         |  |    |
|---------|--|----|
| Abb. 1  | KL3404 und KL3464 .....  | 8  |
| Abb. 2  | KL3404/KS3404 und KL3464/KS3464 - LEDs.....  | 10 |
| Abb. 3  | KL3408 und KL3468 .....  | 11 |
| Abb. 4  | KL3408/KS3408 und KL3468/KS3468 - LEDs.....  | 13 |
| Abb. 5  | Signalverarbeitung .....   | 15 |
| Abb. 6  | Signalverarbeitung .....   | 16 |
| Abb. 7  | Federkontakte der Beckhoff I/O-Komponenten.....                                    | 17 |
| Abb. 8  | Montage auf Tragschiene .....  | 18 |
| Abb. 9  | Demontage von Tragschiene .....  | 19 |
| Abb. 10 | Linksseitiger Powerkontakt .....   | 20 |
| Abb. 11 | Standardverdrahtung .....  | 22 |
| Abb. 12 | Steckbare Verdrahtung .....  | 22 |
| Abb. 13 | High-Density-Klemmen .....   | 23 |
| Abb. 14 | Anschluss einer Leitung an eine Klemmstelle.....                                   | 24 |
| Abb. 15 | KL3404 und KL3464 - Anschlussbelegung .....  | 25 |
| Abb. 16 | KL3408 und KL3468 - Anschlussbelegung .....  | 26 |
| Abb. 17 | Konfigurations-Software KS2000 .....   | 33 |
| Abb. 18 | Darstellung der Feldbusstation in KS2000.....                                      | 35 |
| Abb. 19 | KS2000-Baumzweig für Kanal 1 der KL3404.....                                       | 36 |
| Abb. 20 | Einstellungen über KS2000.....   | 36 |
| Abb. 21 | Registeransicht in KS2000.....   | 38 |
| Abb. 22 | Einstellungen der KL3314 über die Visualisierung von TwinCAT 3 .....               | 39 |
| Abb. 23 | Öffnen des *.tnzip-Archives.....   | 40 |
| Abb. 24 | Suche der bestehenden HW-Konfiguration zur bestehenden EtherCAT-Konfiguration..... | 40 |



Mehr Informationen:  
[www.beckhoff.com/KL3xxx](http://www.beckhoff.com/KL3xxx)

Beckhoff Automation GmbH & Co. KG  
Hülshorstweg 20  
33415 Verl  
Deutschland  
Telefon: +49 5246 9630  
[info@beckhoff.com](mailto:info@beckhoff.com)  
[www.beckhoff.com](http://www.beckhoff.com)

