

Dokumentation | DE

EL2595

Einkanalige LED-Konstantstromklemme



Inhaltsverzeichnis

1	Vorwort	5
1.1	Hinweise zur Dokumentation	5
1.2	Sicherheitshinweise	6
1.3	Ausgabestände der Dokumentation	7
1.4	Versionsidentifikation von EtherCAT-Geräten	7
1.4.1	Beckhoff Identification Code (BIC).....	10
2	Produktübersicht	12
2.1	Einführung	12
2.2	Technische Daten.....	13
2.3	Start	13
3	Grundlagen der Kommunikation	14
3.1	EtherCAT-Grundlagen	14
3.2	EtherCAT-Verkabelung - Drahtgebunden	14
3.3	Allgemeine Hinweise zur Watchdog-Einstellung	15
3.4	EtherCAT State Machine	17
3.5	CoE-Interface	19
3.6	Distributed Clock	24
4	Montage und Verdrahtung	25
4.1	Tragschienenmontage	25
4.2	Anschlussstechnik.....	27
4.3	Positionierung von passiven Klemmen.....	30
4.4	Vorgeschriebene Einbaulage	31
4.5	UL-Hinweise	33
4.6	LEDs und Anschlussbelegung.....	34
5	Inbetriebnahme	36
5.1	TwinCAT Quickstart.....	36
5.1.1	TwinCAT 2	39
5.1.2	TwinCAT 3	49
5.2	TwinCAT Entwicklungsumgebung	62
5.2.1	Installation TwinCAT Realtime Treiber	63
5.2.2	Hinweise ESI-Gerätebeschreibung.....	68
5.2.3	TwinCAT ESI Updater	72
5.2.4	Unterscheidung Online/Offline	72
5.2.5	OFFLINE Konfigurationserstellung	73
5.2.6	ONLINE Konfigurationserstellung.....	78
5.2.7	EtherCAT Teilnehmerkonfiguration	86
5.2.8	Import/Export von EtherCAT-Teilnehmern mittels SCI und XTI	96
5.3	Schnellstart.....	102
5.4	Allgemeine Inbetriebnahmehinweise des EtherCAT Slaves	104
5.5	Grundlagen zur Funktion	113
5.5.1	Allgemeine Vorgehensweise	113
5.5.2	Normaler digitaler Ausgang	114
5.5.3	Externer Trigger Eingang.....	116

5.5.4	Distributed Clocks gesteuerter Ausgang	117
5.5.5	Emergency Flash.....	117
5.5.6	Betriebsstunden- und Schaltzyklenzähler.....	117
5.6	Prozessdaten.....	117
5.6.1	Prozessdatenvorauswahl.....	118
5.6.2	Erläuterung der Prozessdaten	118
5.6.3	Prozessdatenübersicht	122
5.7	Distributed Clocks Einstellungen	126
5.7.1	Grundlagen	126
5.7.2	Ermittlung der aktuellen Distributed-Clocks-Zeit.....	127
5.7.3	Prozessdaten	130
5.7.4	Beispiel eines Ablaufs mit aktivierten Distributed Clocks	130
5.8	Objektbeschreibung und Parametrierung.....	132
5.8.1	Profilspezifische Objekte	132
5.8.2	Standardobjekte.....	137
5.9	CoE-Daten.....	143
6	Diagnose.....	148
6.1	Diagnose - Grundlagen zu Diag Messages.....	148
6.2	Diagnose - Spezifische Diag Messages EL2595.....	157
7	Anhang	159
7.1	Firmware Kompatibilität	159
7.2	Firmware Update EL/ES/ELM/EM/EPxxxx	159
7.2.1	Gerätebeschreibung ESI-File/XML	161
7.2.2	Erläuterungen zur Firmware	164
7.2.3	Update Controller-Firmware *.efw	165
7.2.4	FPGA-Firmware *.rbf	167
7.2.5	Gleichzeitiges Update mehrerer EtherCAT-Geräte	171
7.3	Wiederherstellen des Auslieferungszustandes.....	172
7.4	Support und Service	173

1 Vorwort

1.1 Hinweise zur Dokumentation

Zielgruppe

Diese Beschreibung wendet sich ausschließlich an ausgebildetes Fachpersonal der Steuerungs- und Automatisierungstechnik, das mit den geltenden nationalen Normen vertraut ist.

Zur Installation und Inbetriebnahme der Komponenten ist die Beachtung der Dokumentation und der nachfolgenden Hinweise und Erklärungen unbedingt notwendig.

Das Fachpersonal ist verpflichtet, für jede Installation und Inbetriebnahme die zu dem betreffenden Zeitpunkt veröffentlichte Dokumentation zu verwenden.

Das Fachpersonal hat sicherzustellen, dass die Anwendung bzw. der Einsatz der beschriebenen Produkte alle Sicherheitsanforderungen, einschließlich sämtlicher anwendbaren Gesetze, Vorschriften, Bestimmungen und Normen erfüllt.

Disclaimer

Diese Dokumentation wurde sorgfältig erstellt. Die beschriebenen Produkte werden jedoch ständig weiter entwickelt.

Wir behalten uns das Recht vor, die Dokumentation jederzeit und ohne Ankündigung zu überarbeiten und zu ändern.

Aus den Angaben, Abbildungen und Beschreibungen in dieser Dokumentation können keine Ansprüche auf Änderung bereits gelieferter Produkte geltend gemacht werden.

Marken

Beckhoff®, TwinCAT®, EtherCAT®, EtherCAT G®, EtherCAT G10®, EtherCAT P®, Safety over EtherCAT®, TwinSAFE®, XFC®, XTS® und XPlanar® sind eingetragene und lizenzierte Marken der Beckhoff Automation GmbH. Die Verwendung anderer in dieser Dokumentation enthaltenen Marken oder Kennzeichen durch Dritte kann zu einer Verletzung von Rechten der Inhaber der entsprechenden Bezeichnungen führen.

Patente

Die EtherCAT-Technologie ist patentrechtlich geschützt, insbesondere durch folgende Anmeldungen und Patente: EP1590927, EP1789857, EP1456722, EP2137893, DE102015105702 mit den entsprechenden Anmeldungen und Eintragungen in verschiedenen anderen Ländern.



EtherCAT®

EtherCAT® ist eine eingetragene Marke und patentierte Technologie lizenziert durch die Beckhoff Automation GmbH, Deutschland.

Copyright

© Beckhoff Automation GmbH & Co. KG, Deutschland.

Weitergabe sowie Vervielfältigung dieses Dokuments, Verwertung und Mitteilung seines Inhalts sind verboten, soweit nicht ausdrücklich gestattet.

Zu widerhandlungen verpflichten zu Schadenersatz. Alle Rechte für den Fall der Patent-, Gebrauchsmuster- oder Geschmacksmustereintragung vorbehalten.

1.2 Sicherheitshinweise

Sicherheitsbestimmungen

Beachten Sie die folgenden Sicherheitshinweise und Erklärungen!
Produktspezifische Sicherheitshinweise finden Sie auf den folgenden Seiten oder in den Bereichen Montage, Verdrahtung, Inbetriebnahme usw.

Haftungsausschluss

Die gesamten Komponenten werden je nach Anwendungsbestimmungen in bestimmten Hard- und Software-Konfigurationen ausgeliefert. Änderungen der Hard- oder Software-Konfiguration, die über die dokumentierten Möglichkeiten hinausgehen, sind unzulässig und bewirken den Haftungsausschluss der Beckhoff Automation GmbH & Co. KG.

Qualifikation des Personals

Diese Beschreibung wendet sich ausschließlich an ausgebildetes Fachpersonal der Steuerungs-, Automatisierungs- und Antriebstechnik, das mit den geltenden Normen vertraut ist.

Erklärung der Hinweise

In der vorliegenden Dokumentation werden die folgenden Hinweise verwendet.
Diese Hinweise sind aufmerksam zu lesen und unbedingt zu befolgen!

GEFAHR

Akute Verletzungsgefahr!

Wenn dieser Sicherheitshinweis nicht beachtet wird, besteht unmittelbare Gefahr für Leben und Gesundheit von Personen!

WARNUNG

Verletzungsgefahr!

Wenn dieser Sicherheitshinweis nicht beachtet wird, besteht Gefahr für Leben und Gesundheit von Personen!

VORSICHT

Schädigung von Personen!

Wenn dieser Sicherheitshinweis nicht beachtet wird, können Personen geschädigt werden!

HINWEIS

Schädigung von Umwelt/Geräten oder Datenverlust

Wenn dieser Hinweis nicht beachtet wird, können Umweltschäden, Gerätebeschädigungen oder Datenverlust entstehen.



Tipp oder Fingerzeig

Dieses Symbol kennzeichnet Informationen, die zum besseren Verständnis beitragen.

1.3 Ausgabestände der Dokumentation

Version	Kommentar
1.2	- Update Kapitel „Technische Daten“ - Strukturupdate
1.1	- Update Kapitel „Technische Daten“ - Strukturupdate - Update Revisionsstatus
1.0	- 1. Veröffentlichung - Korrekturen & Ergänzungen - Strukturupdate
0.5	- Migration
0.4	- Ergänzungen & Korrekturen
0.3	- Ergänzungen & Korrekturen
0.2	- Ergänzungen & Korrekturen
0.1	- vorläufige Dokumentation für EL2595

1.4 Versionsidentifikation von EtherCAT-Geräten

Bezeichnung

Ein Beckhoff EtherCAT-Gerät hat eine 14stellige technische Bezeichnung, die sich zusammensetzt aus

- Familienschlüssel
- Typ
- Version
- Revision

Beispiel	Familie	Typ	Version	Revision
EL3314-0000-0016	EL-Klemme (12 mm, nicht steckbare Anschlussebene)	3314 (4 kanalige Thermoelementklemme)	0000 (Grundtyp)	0016
ES3602-0010-0017	ES-Klemme (12 mm, steckbare Anschlussebene)	3602 (2 kanalige Spannungsmessung)	0010 (Hochpräzise Version)	0017
CU2008-0000-0000	CU-Gerät	2008 (8 Port FastEthernet Switch)	0000 (Grundtyp)	0000

Hinweise

- die oben genannten Elemente ergeben die **technische Bezeichnung**, im Folgenden wird das Beispiel EL3314-0000-0016 verwendet.
- Davon ist EL3314-0000 die Bestellbezeichnung, umgangssprachlich bei „-0000“ dann oft nur EL3314 genannt. „-0016“ ist die EtherCAT-Revision.
- Die **Bestellbezeichnung** setzt sich zusammen aus
 - Familienschlüssel (EL, EP, CU, ES, KL, CX, ...)
 - Typ (3314)
 - Version (-0000)
- Die **Revision** -0016 gibt den technischen Fortschritt wie z. B. Feature-Erweiterung in Bezug auf die EtherCAT Kommunikation wieder und wird von Beckhoff verwaltet. Prinzipiell kann ein Gerät mit höherer Revision ein Gerät mit niedrigerer Revision ersetzen, wenn nicht anders z. B. in der Dokumentation angegeben. Jeder Revision zugehörig und gleichbedeutend ist üblicherweise eine Beschreibung (ESI, EtherCAT Slave Information) in Form einer XML-Datei, die zum Download auf der Beckhoff Webseite bereitsteht. Die Revision wird seit 2014/01 außen auf den IP20-Klemmen aufgebracht, siehe Abb. „EL5021 EL-Klemme, Standard IP20-IO-Gerät mit Chargennummer und Revisionskennzeichnung (seit 2014/01)“.

- Typ, Version und Revision werden als dezimale Zahlen gelesen, auch wenn sie technisch hexadezimal gespeichert werden.

Identifizierungsnummer

Beckhoff EtherCAT Geräte der verschiedenen Linien verfügen über verschiedene Arten von Identifizierungsnummern:

Produktionslos/Chargennummer/Batch-Nummer/Seriennummer/Date Code/D-Nummer

Als Seriennummer bezeichnet Beckhoff im IO-Bereich im Allgemeinen die 8-stellige Nummer, die auf dem Gerät aufgedruckt oder auf einem Aufkleber angebracht ist. Diese Seriennummer gibt den Bauzustand im Auslieferungszustand an und kennzeichnet somit eine ganze Produktions-Charge, unterscheidet aber nicht die Module einer Charge.

Aufbau der Seriennummer: **KK YY FF HH**

KK - Produktionswoche (Kalenderwoche)

YY - Produktionsjahr

FF - Firmware-Stand

HH - Hardware-Stand

Beispiel mit

Ser. Nr.: 12063A02: 12 - Produktionswoche 12 06 - Produktionsjahr 2006 3A - Firmware-Stand 3A 02 - Hardware-Stand 02

Ausnahmen können im **IP67-Bereich** auftreten, dort kann folgende Syntax verwendet werden (siehe jeweilige Gerätedokumentation):

Syntax: D ww yy x y z u

D - Vorsatzbezeichnung

ww - Kalenderwoche

yy - Jahr

x - Firmware-Stand der Busplatine

y - Hardware-Stand der Busplatine

z - Firmware-Stand der E/A-Platine

u - Hardware-Stand der E/A-Platine

Beispiel: D.22081501 Kalenderwoche 22 des Jahres 2008 Firmware-Stand Busplatine: 1 Hardware Stand Busplatine: 5 Firmware-Stand E/A-Platine: 0 (keine Firmware für diese Platine notwendig) Hardware-Stand E/A-Platine: 1

Beispiele für Kennzeichnungen



Abb. 1: EL5021 EL-Klemme, Standard IP20-IO-Gerät mit Seriennummer/ Chargennummer und Revisionskennzeichnung (seit 2014/01)



Abb. 2: EK1100 EtherCAT Koppler, Standard IP20-IO-Gerät mit Seriennummer/ Chargennummer



Abb. 3: EL3202-0020 mit Seriennummer/ Chargennummer 26131006 und eindeutiger ID-Nummer 204418

1.4.1 Beckhoff Identification Code (BIC)

Der Beckhoff Identification Code (BIC) wird vermehrt auf Beckhoff-Produkten zur eindeutigen Identitätsbestimmung des Produkts aufgebracht. Der BIC ist als Data Matrix Code (DMC, Code-Schema ECC200) dargestellt, der Inhalt orientiert sich am ANSI-Standard MH10.8.2-2016.

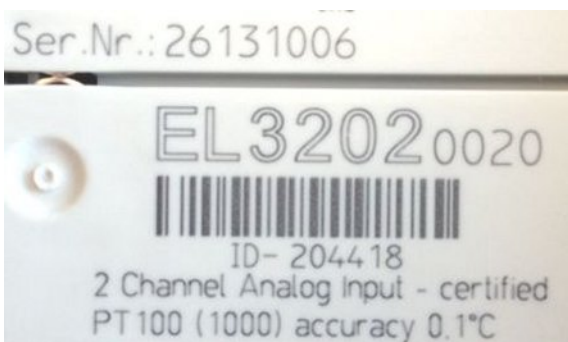

Abb. 4: BIC als Data Matrix Code (DMC, Code-Schema ECC200)

Die Einführung des BIC erfolgt schrittweise über alle Produktgruppen hinweg. Er ist je nach Produkt an folgenden Stellen zu finden:

- auf der Verpackungseinheit
- direkt auf dem Produkt (bei ausreichendem Platz)
- auf Verpackungseinheit und Produkt

Der BIC ist maschinenlesbar und enthält Informationen, die auch kundenseitig für Handling und Produktverwaltung genutzt werden können.

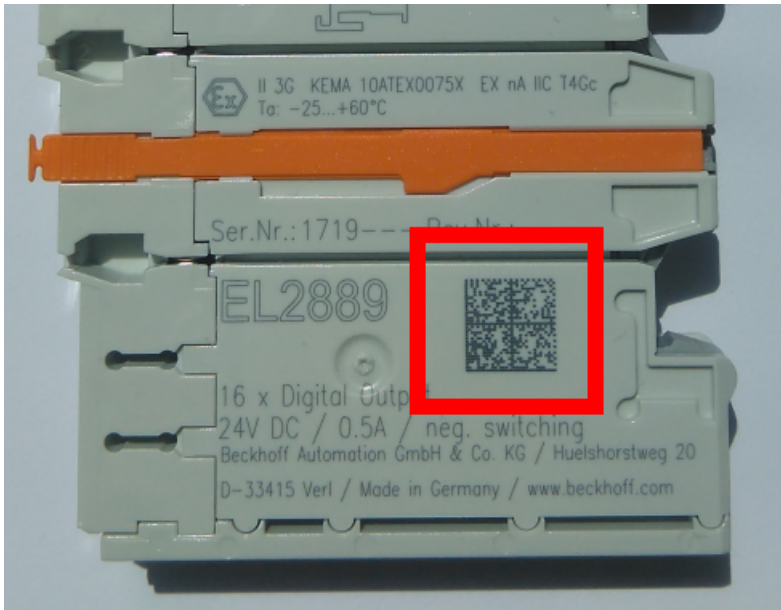
Jede Information ist anhand des so genannten Datenidentifikators (ANSI MH10.8.2-2016) eindeutig identifizierbar. Dem Datenidentifikator folgt eine Zeichenkette. Beide zusammen haben eine maximale Länge gemäß nachstehender Tabelle. Sind die Informationen kürzer, werden sie um Leerzeichen ergänzt. Die Daten unter den Positionen 1 bis 4 sind immer vorhanden.

Folgende Informationen sind enthalten:

Pos-Nr.	Art der Information	Erklärung	Datenidentifikator	Anzahl Stellen inkl. Datenidentifikator	Beispiel
1	Beckhoff-Artikelnummer	Beckhoff - Artikelnummer	1P	8	1P 072222
2	Beckhoff Traceability Number (BTN)	Eindeutige Seriennummer, Hinweis s. u.	S	12	S BTNk4p562d7
3	Artikelbezeichnung	Beckhoff Artikelbezeichnung, z. B. EL1008	1K	32	1K EL1809
4	Menge	Menge in Verpackungseinheit, z. B. 1, 10...	Q	6	Q 1
5	Chargennummer	Optional: Produktionsjahr und -woche	2P	14	2P 401503180016
6	ID-/Seriennummer	Optional: vorheriges Seriennummer-System, z. B. bei Safety-Produkten oder kalibrierten Klemmen	51S	12	51S 678294104
7	Variante	Optional: Produktvarianten-Nummer auf Basis von Standardprodukten	30P	32	30P F971, 2*K183
...					

Weitere Informationsarten und Datenidentifikatoren werden von Beckhoff verwendet und dienen internen Prozessen.

Aufbau des BIC

Beispiel einer zusammengesetzten Information aus den Positionen 1 bis 4 und 6. Die Datenidentifikatoren sind zur besseren Darstellung jeweils rot markiert:

BTN

Ein wichtiger Bestandteil des BICs ist die Beckhoff Traceability Number (BTN, Pos.-Nr. 2). Die BTN ist eine eindeutige, aus acht Zeichen bestehende Seriennummer, die langfristig alle anderen Seriennummern-Systeme bei Beckhoff ersetzen wird (z. B. Chargenbezeichnungen auf IO-Komponenten, bisheriger Seriennummernkreis für Safety-Produkte, etc.). Die BTN wird ebenfalls schrittweise eingeführt, somit kann es vorkommen, dass die BTN noch nicht im BIC codiert ist.

HINWEIS
Diese Information wurde sorgfältig erstellt. Das beschriebene Verfahren wird jedoch ständig weiterentwickelt. Wir behalten uns das Recht vor, Verfahren und Dokumentation jederzeit und ohne Ankündigung zu überarbeiten und zu ändern. Aus den Angaben, Abbildungen und Beschreibungen in dieser Information können keine Ansprüche auf Änderung geltend gemacht werden.

2 Produktübersicht

2.1 Einführung



Abb. 5: EL2595

1 kanalige LED-Konstantstromquelle

Die EtherCAT-Klemme EL2595 enthält eine Konstantstromquelle für LEDs und ist zur Ansteuerung von einer oder mehrerer LEDs in Reihenschaltung konzipiert.

Der Anwender gibt den gewünschten Sollstrom vor, das integrierte Netzteil stellt dann in Abhängigkeit von den angeschlossenen LEDs die dazu nötige Vorwärtsspannung bereit. Dazu verfügt die EL2595 über ein StepUp/StepDown-Netzteil, das die Ausgangsspannung aus der 24 V_{DC} Eingangsspannung generiert. Die Ausgangsspannung wird auch während des Betriebs nachgeregelt um den Sollstrom einzuhalten.

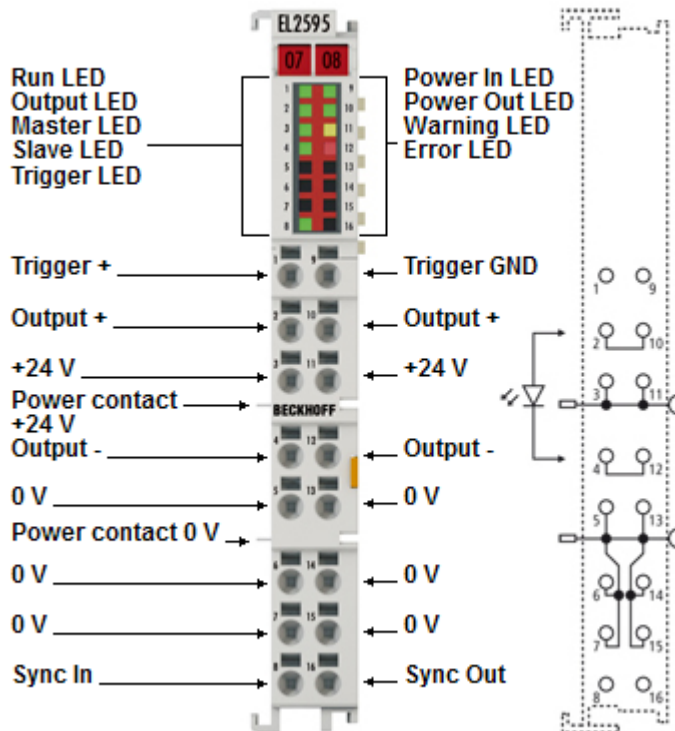
Der Strom kann für Kurzzeitbeleuchtung schnell geschaltet werden, somit sind auch kürzeste Lichtblitze möglich. Die Pulsdauer ist von 200 µs bis unendlich einstellbar, der Blitzzeitpunkt selbst kann wie bei der EL2252 durch Time-Stamp über Distributed-Clock vorgegeben werden, aber auch ein externer Triggereingang steht zur Verfügung. Umfangreiche Echtzeit-Diagnose wie Eingangsstrom/-spannung und Ausgangsstrom/-spannung erlauben eine detaillierte Kontrolle der LED-Lichtstärke. Wenn ein vorgegebbarer Lastkorridor, z. B. durch Lastfehler, verlassen wird, schaltet sich die EL2595 zum Schutz der Last nach einer Warnung rückstellbar ab.

Quick-Links

- [EtherCAT Funktionsgrundlagen](#)
- [Grundlagen zur Funktion \[► 113\]](#)
- [Schnellstart \[► 102\]](#)
- [Wichtige CoE Einträge \[► 143\]](#)
- [Prozessdaten \[► 117\]](#)

2.2 Technische Daten

Technische Daten	EL2595
Anwendungsempfehlung	Dauerlicht > 300 mA und einfache Beleuchtungsaufgaben
Anschlusstechnik	2-Leiter
Anzahl Ausgänge	1
Eingangsspannung (Powerkontakte)	24 V _{DC} (-15 %/+20 %)
Nennlastspannung	2 - 48 V _{DC} , (automatisch geregelt, Totband im Regelbetrieb beachten)
Lastart	ohmsch
Distributed-Clocks	ja
Genauigkeit Distr.-Clocks	<< 1 µs
Ausgangsstrom min. (Dauer)	300 mA
Ausgangsstrom max. (Dauer)	700 mA (kurzschlussfest)
Schaltzeiten	200 µs bis unendlich
Trigger Eingang	max. 24 V, typ. 8 mA max., Schaltlevel ca. 3 V, verpolt bis max. 5 V belastbar
Stromaufnahme E-Bus	110 mA typ.
Potenzialtrennung	500 V (E-Bus/Feldspannung)
Stromaufnahme Powerkontakte	typ. 20 mA + Last
Besondere Eigenschaften	optional selbsttätiger Betrieb bei Kommunikationsunterbrechung, umfangreiche Echtzeit-Diagnose, externer Triggereingang
Spannungsversorgung für Elektronik	über den E-Bus
Konfiguration	über TwinCAT System Manager
Gewicht	ca. 55 g
zulässiger Umgebungstemperaturbereich im Betrieb	0°C ... + 55°C
zulässiger Umgebungstemperaturbereich bei Lagerung	-25°C ... + 85°C
zulässige relative Luftfeuchtigkeit	95%, keine Betauung
Abmessungen (B x H x T)	ca. 15 mm x 100 mm x 70 mm (Breite angereicht: 12 mm)
Montage [► 25]	auf 35 mm Tragschiene nach EN 60715
Vibrations- / Schockfestigkeit	gemäß EN 60068-2-6 / EN 60068-2-27
EMV-Festigkeit / Aussendung	gemäß EN 61000-6-2 / EN 61000-6-4
Schutzart	IP20
Einbaulage	vorgeschriebene Einbaulage <u>siehe Hinweis [► 31]!</u>
Zulassung	CE

2.3 Start

Zur Inbetriebsetzung:

- montieren Sie den EL2595 wie im Kapitel [Installation \[► 25\]](#) beschrieben
- konfigurieren Sie den EL2595 in TwinCAT wie im Kapitel [Inbetriebnahme \[► 102\]](#) beschrieben.

3 Grundlagen der Kommunikation

3.1 EtherCAT-Grundlagen

Grundlagen zum Feldbus EtherCAT entnehmen Sie bitte der [EtherCAT System-Dokumentation](#).

3.2 EtherCAT-Verkabelung - Drahtgebunden

Die zulässige Leitungslänge zwischen zwei EtherCAT-Geräten darf maximal 100 Meter betragen. Dies resultiert aus der FastEthernet-Technologie, die vor allem aus Gründen der Signaldämpfung über die Leitungslänge eine maximale Linklänge von 5 + 90 + 5 m erlaubt, wenn Leitungen mit entsprechenden Eigenschaften verwendet werden. Siehe dazu auch die [Auslegungsempfehlungen zur Infrastruktur für EtherCAT/Ethernet](#).

Kabel und Steckverbinder

Verwenden Sie zur Verbindung von EtherCAT-Geräten nur Ethernet-Verbindungen (Kabel + Stecker), die mindestens der Kategorie 5 (CAT5) nach EN 50173 bzw. ISO/IEC 11801 entsprechen. EtherCAT nutzt 4 Adern des Kabels für die Signalübertragung.

EtherCAT verwendet beispielsweise RJ45-Steckverbinder. Die Kontaktbelegung ist zum Ethernet-Standard (ISO/IEC 8802-3) kompatibel.

Pin	Aderfarbe	Signal	Beschreibung
1	gelb	TD+	Transmission Data +
2	orange	TD-	Transmission Data -
3	weiß	RD+	Receiver Data +
6	blau	RD-	Receiver Data -

Aufgrund der automatischen Kabelerkennung (Auto-Crossing) können Sie zwischen EtherCAT-Geräten von Beckhoff sowohl symmetrisch (1:1) belegte als auch Cross-Over-Kabel verwenden.

● Empfohlene Kabel

- i** Es wird empfohlen die entsprechenden Beckhoff Komponenten zu verwenden, z. B.
- Kabelsätze ZK1090-9191-xxxx bzw.
 - feldkonfektionierbare RJ45 Stecker ZS1090-0005
 - feldkonfektionierbare Ethernet Leitung ZB9010, ZB9020

Geeignete Kabel zur Verbindung von EtherCAT-Geräten finden Sie auf der [Beckhoff Website!](#)

E-Bus-Versorgung

Ein Buskoppler kann die an ihm angefügten EL-Klemmen mit der E-Bus-Systemspannung von 5 V versorgen, in der Regel ist ein Koppler dabei bis zu 2 A belastbar (siehe Dokumentation des jeweiligen Gerätes).

Zu jeder EL-Klemme ist die Information, wie viel Strom sie aus der E-Bus-Versorgung benötigt, online und im Katalog verfügbar. Benötigen die angefügten Klemmen mehr Strom als der Koppler liefern kann, sind an entsprechender Position im Klemmenstrang Einspeiseklemmen (z.B. [EL9410](#)) zu setzen.

Im TwinCAT System Manager wird der vorberechnete theoretische maximale E-Bus-Strom angezeigt. Eine Unterschreitung wird durch negativen Summenbetrag und Ausrufezeichen markiert, vor einer solchen Stelle ist eine Einspeiseklemme zu setzen.

Number	Box Name	Add...	Type	In Si...	Out ...	E-Bus (mA)
1	Term 1 (EK1100)	1001	EK1100			
2	Term 2 (EL2008)	1002	EL2008		1.0	1890
3	Term 3 (EL2008)	1003	EL2008		1.0	1780
4	Term 4 (EL2008)	1004	EL2008		1.0	1670
5	Term 5 (EL6740...)	1005	EL6740-0010	2.0	2.0	1220
6	Term 6 (EL6740...)	1006	EL6740-0010	2.0	2.0	770
7	Term 7 (EL6740...)	1007	EL6740-0010	2.0	2.0	320
8	Term 8 (EL6740...)	1008	EL6740-0010	2.0	2.0	-130 I
9	Term 9 (EL6740...)	1009	EL6740-0010	2.0	2.0	-580 I

Abb. 6: System Manager Stromberechnung

HINWEIS

Fehlfunktion möglich!
 Die E-Bus-Versorgung aller EtherCAT-Klemmen eines Klemmenblocks muss aus demselben Massepotential erfolgen!

3.3 Allgemeine Hinweise zur Watchdog-Einstellung

Die ELxxxx Klemmen sind mit einer Sicherungseinrichtung (Watchdog) ausgestattet, die z. B. bei unterbrochenem Prozessdatenverkehr nach einer voreinstellbaren Zeit die Ausgänge in einen sicheren Zustand schaltet, in Abhängigkeit vom Gerät und Einstellung z. B. auf AUS.

Der EtherCAT Slave Controller (ESC) verfügt dazu über zwei Watchdogs:

- SM-Watchdog (default: 100 ms)
- PDI-Watchdog (default: 100 ms)

SM-Watchdog (SyncManagerWatchdog)

Der SyncManager-Watchdog wird bei jeder erfolgreichen EtherCAT-Prozessdaten-Kommunikation mit der Klemme zurückgesetzt. Findet z. B. durch eine Leitungsunterbrechung länger als die eingestellte und aktivierte SM-Watchdog-Zeit keine EtherCAT-Prozessdaten-Kommunikation mit der Klemme statt, löst der Watchdog aus und setzt die Ausgänge auf FALSE. Der OP-Status der Klemme bleibt davon unberührt. Der Watchdog wird erst wieder durch einen erfolgreichen EtherCAT-Prozessdatenzugriff zurückgesetzt. Die Überwachungszeit ist nach unten genanntem Verfahren einzustellen.

Der SyncManager-Watchdog ist also eine Überwachung auf korrekte und rechtzeitige Prozessdatenkommunikation mit dem ESC von der EtherCAT-Seite aus betrachtet.

PDI-Watchdog (Process Data Watchdog)

Findet länger als die eingestellte und aktivierte PDI-Watchdog-Zeit keine PDI-Kommunikation mit dem EtherCAT Slave Controller (ESC) statt, löst dieser Watchdog aus.

PDI (Process Data Interface) ist die interne Schnittstelle des ESC, z. B. zu lokalen Prozessoren im EtherCAT Slave. Mit dem PDI-Watchdog kann diese Kommunikation auf Ausfall überwacht werden.

Der PDI-Watchdog ist also eine Überwachung auf korrekte und rechtzeitige Prozessdatenkommunikation mit dem ESC, aber von der Applikations-Seite aus betrachtet.

Die Einstellungen für SM- und PDI-Watchdog sind im TwinCAT System Manager für jeden Slave gesondert vorzunehmen:



Abb. 7: Karteireiter EtherCAT -> Erweiterte Einstellungen -> Verhalten --> Watchdog

Anmerkungen:

- der Multiplier ist für beide Watchdogs gültig.
- jeder Watchdog hat dann noch eine eigene Timer-Einstellung, die zusammen mit dem Multiplier eine resultierende Zeit ergibt.
- Wichtig: die Multiplier/Timer-Einstellung wird nur beim Start in den Slave geladen, wenn die Checkbox davor aktiviert ist.
Ist diese nicht aktiviert, wird nichts herunter geladen und die im ESC befindliche Einstellung bleibt unverändert.

Multiplier

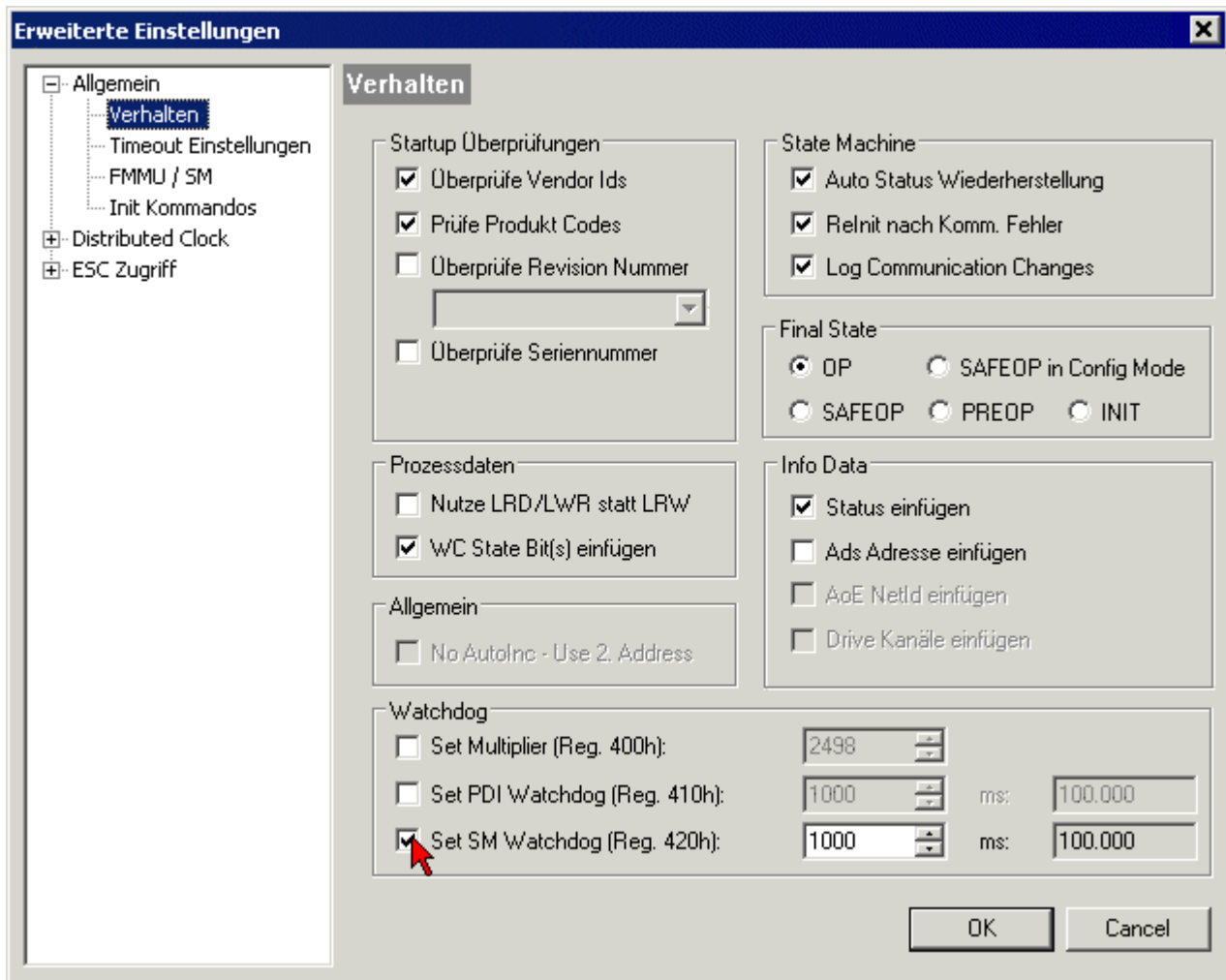
Beide Watchdogs erhalten ihre Impulse aus dem lokalen Klemmentakt, geteilt durch den Watchdog-Multiplier:

$$1/25 \text{ MHz} * (\text{Watchdog-Multiplier} + 2) = 100 \text{ } \mu\text{s} \text{ (bei Standard-Einstellung 2498 für den Multiplier)}$$

Die Standard Einstellung 1000 für den SM-Watchdog entspricht einer Auslösezeit von 100 ms.

Der Wert in Multiplier + 2 entspricht der Anzahl 40ns-Basisticks, die einen Watchdog-Tick darstellen. Der Multiplier kann verändert werden, um die Watchdog-Zeit in einem größeren Bereich zu verstellen.

Beispiel „Set SM-Watchdog“

Die Checkbox erlaubt eine manuelle Einstellung der Watchdog-Zeiten. Sind die Ausgänge gesetzt und tritt eine EtherCAT-Kommunikationsunterbrechung auf, löst der SM-Watchdog nach der eingestellten Zeit ein Löschen der Ausgänge aus. Diese Einstellung kann dazu verwendet werden, um eine Klemme an langsame

EtherCAT-Master oder sehr lange Zykluszeiten anzupassen. Der Standardwert des SM-Watchdog ist auf 100 ms eingestellt. Der Einstellbereich umfasst 0...65535. Zusammen mit einem Multiplier in einem Bereich von 1...65535 deckt dies einen Watchdog-Zeitraum von 0...~170 Sekunden ab.

Berechnung

Multiplier = 2498 → Watchdog-Basiszeit = $1 / 25 \text{ MHz} * (2498 + 2) = 0,0001 \text{ Sekunden} = 100 \mu\text{s}$

SM Watchdog = 10000 → $10000 * 100 \mu\text{s} = 1 \text{ Sekunde Watchdog-Überwachungszeit}$

⚠ VORSICHT

Ungewolltes Verhalten des Systems möglich!

Die Abschaltung des SM-Watchdog durch SM Watchdog = 0 funktioniert erst in Klemmen ab Version -0016. In vorherigen Versionen wird vom Einsatz dieser Betriebsart abgeraten.

⚠ VORSICHT

Beschädigung von Geräten und ungewolltes Verhalten des Systems möglich!

Bei aktiviertem SM-Watchdog und eingetragenen Wert 0 schaltet der Watchdog vollständig ab! Dies ist die Deaktivierung des Watchdogs! Gesetzte Ausgänge werden dann bei einer Kommunikationsunterbrechung NICHT in den sicheren Zustand gesetzt!

3.4 EtherCAT State Machine

Über die EtherCAT State Machine (ESM) wird der Zustand des EtherCAT-Slaves gesteuert. Je nach Zustand sind unterschiedliche Funktionen im EtherCAT-Slave zugänglich bzw. ausführbar. Insbesondere während des Hochlaufs des Slaves müssen in jedem State spezifische Kommandos vom EtherCAT Master zum Gerät gesendet werden.

Es werden folgende Zustände unterschieden:

- Init
- Pre-Operational
- Safe-Operational und
- Operational
- Boot

Regulärer Zustand eines jeden EtherCAT Slaves nach dem Hochlauf ist der Status OP.



Abb. 8: Zustände der EtherCAT State Machine

Init

Nach dem Einschalten befindet sich der EtherCAT-Slave im Zustand Init. Dort ist weder Mailbox- noch Prozessdatenkommunikation möglich. Der EtherCAT-Master initialisiert die Sync-Manager-Kanäle 0 und 1 für die Mailbox-Kommunikation.

Pre-Operational (Pre-Op)

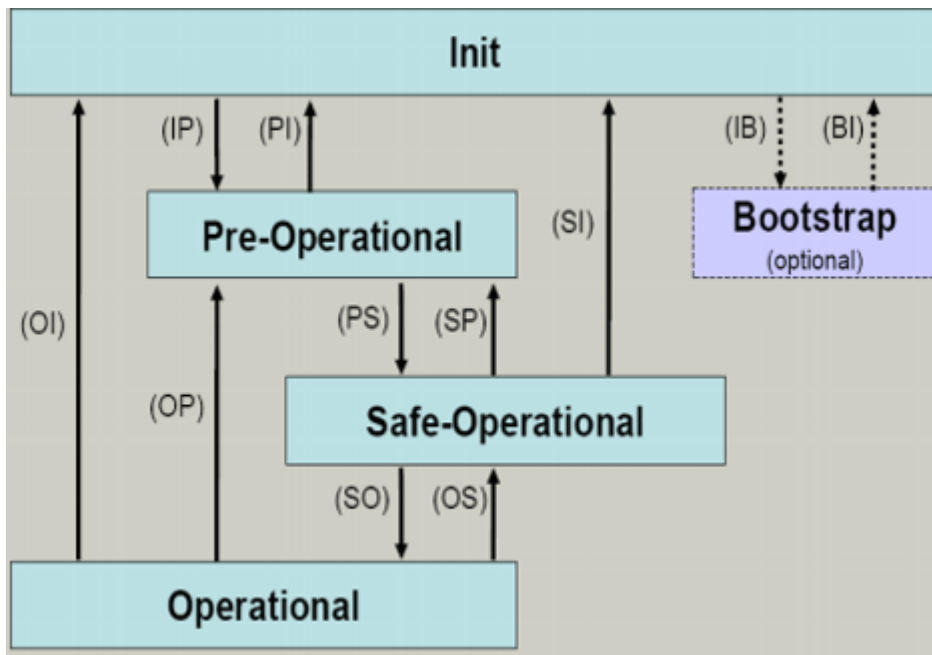
Beim Übergang von *Init* nach *Pre-Op* prüft der EtherCAT-Slave, ob die Mailbox korrekt initialisiert wurde.

Im Zustand *Pre-Op* ist Mailbox-Kommunikation aber keine Prozessdaten-Kommunikation möglich. Der EtherCAT-Master initialisiert die Sync-Manager-Kanäle für Prozessdaten (ab Sync-Manager-Kanal 2), die FMMU-Kanäle und falls der Slave ein konfigurierbares Mapping unterstützt das PDO-Mapping oder das Sync-Manager-PDO-Assignement. Weiterhin werden in diesem Zustand die Einstellungen für die Prozessdatenübertragung sowie ggf. noch klemmenspezifische Parameter übertragen, die von den Defaulteinstellungen abweichen.

Safe-Operational (Safe-Op)

Beim Übergang von *Pre-Op* nach *Safe-Op* prüft der EtherCAT-Slave, ob die Sync-Manager-Kanäle für die Prozessdatenkommunikation sowie ggf. ob die Einstellungen für die Distributed-Clocks korrekt sind. Bevor er den Zustandswechsel quittiert, kopiert der EtherCAT-Slave aktuelle Inputdaten in die entsprechenden DP-RAM-Bereiche des EtherCAT-Slave-Controllers (ECSC).

Im Zustand *Safe-Op* ist Mailbox- und Prozessdaten-Kommunikation möglich, allerdings hält der Slave seine Ausgänge im sicheren Zustand und gibt sie noch nicht aus. Die Inputdaten werden aber bereits zyklisch aktualisiert.

● Ausgänge im SAFEOP

i Die standardmäßig aktivierte Watchdogüberwachung [► 15] bringt die Ausgänge im Modul in Abhängigkeit von den Einstellungen im SAFEOP und OP in einen sicheren Zustand - je nach Gerät und Einstellung z. B. auf AUS. Wird dies durch Deaktivieren der Watchdogüberwachung im Modul unterbunden, können auch im Geräte-Zustand SAFEOP Ausgänge geschaltet werden bzw. gesetzt bleiben.

Operational (Op)

Bevor der EtherCAT-Master den EtherCAT-Slave von *Safe-Op* nach *Op* schaltet, muss er bereits gültige Outputdaten übertragen.

Im Zustand *Op* kopiert der Slave die Ausgangsdaten des Masters auf seine Ausgänge. Es ist Prozessdaten- und Mailbox-Kommunikation möglich.

Boot

Im Zustand *Boot* kann ein Update der Slave-Firmware vorgenommen werden. Der Zustand *Boot* ist nur über den Zustand *Init* zu erreichen.

Im Zustand *Boot* ist Mailbox-Kommunikation über das Protokoll *File-Access over EtherCAT (FoE)* möglich, aber keine andere Mailbox-Kommunikation und keine Prozessdaten-Kommunikation.

3.5 CoE-Interface

Allgemeine Beschreibung

Das CoE-Interface (CAN application protocol over EtherCAT) ist die Parameterverwaltung für EtherCAT-Geräte. EtherCAT-Slaves oder auch der EtherCAT-Master verwalten darin feste (ReadOnly) oder veränderliche Parameter, die sie zum Betrieb, Diagnose oder Inbetriebnahme benötigen.

CoE-Parameter sind in einer Tabellen-Hierarchie angeordnet und prinzipiell dem Anwender über den Feldbus lesbar zugänglich. Der EtherCAT-Master (TwinCAT System Manager) kann über EtherCAT auf die lokalen CoE-Verzeichnisse der Slaves zugreifen und je nach Eigenschaften lesend oder schreibend einwirken.

Es sind verschiedene Typen für CoE-Parameter möglich wie String (Text), Integer-Zahlen, Bool'sche Werte oder größere Byte-Felder. Damit lassen sich ganz verschiedene Eigenschaften beschreiben. Beispiele für solche Parameter sind Herstellerkennung, Seriennummer, Prozessdateneinstellungen, Gerätenamen, Abgleichwerte für analoge Messung oder Passwörter.

Die Ordnung erfolgt in zwei Ebenen über hexadezimale Nummerierung: zuerst wird der (Haupt)Index genannt, dann der Subindex. Die Wertebereiche sind

- Index: 0x0000...0xFFFF (0...65535_{dez})
- SubIndex: 0x00...0xFF (0...255_{dez})

Üblicherweise wird ein so lokalisierter Parameter geschrieben als 0x8010:07 mit voranstehendem „0x“ als Kennzeichen des hexadezimalen Zahlenraumes und Doppelpunkt zwischen Index und Subindex.

Die für den EtherCAT-Feldbusanwender wichtigen Bereiche sind

- 0x1000: hier sind feste Identitäts-Informationen zum Gerät hinterlegt wie Name, Hersteller, Seriennummer etc. Außerdem liegen hier Angaben über die aktuellen und verfügbaren Prozessdatenkonstellationen.
- 0x8000: hier sind die für den Betrieb erforderlichen funktionsrelevanten Parameter für alle Kanäle zugänglich wie Filtereinstellung oder Ausgabefrequenz.

Weitere wichtige Bereiche sind:

- 0x4000: hier befinden sich bei manchen EtherCAT-Geräten die Kanalparameter. Historisch war dies der erste Parameterbereich, bevor der 0x8000 Bereich eingeführt wurde. EtherCAT Geräte, die früher mit Parametern in 0x4000 ausgerüstet wurden und auf 0x8000 umgestellt wurden, unterstützen aus Kompatibilitätsgründen beide Bereiche und spiegeln intern.
- 0x6000: hier liegen die Eingangs-PDO („Eingang“ aus Sicht des EtherCAT-Masters)
- 0x7000: hier liegen die Ausgangs-PDO („Ausgang“ aus Sicht des EtherCAT-Masters)

• Verfügbarkeit

i Nicht jedes EtherCAT Gerät muss über ein CoE-Verzeichnis verfügen. Einfache I/O-Module ohne eigenen Prozessor verfügen in der Regel über keine veränderlichen Parameter und haben deshalb auch kein CoE-Verzeichnis.

Wenn ein Gerät über ein CoE-Verzeichnis verfügt, stellt sich dies im TwinCAT System Manager als ein eigener Karteireiter mit der Auflistung der Elemente dar:

The screenshot shows the 'CoE - Online' tab in the TwinCAT System Manager. It includes buttons for 'Update List', 'Advanced...', and 'Add to Startup...'. There are checkboxes for 'Auto Update', 'Single Update', and 'Show Offline Data'. A field for 'Module OD (AoE Port):' is set to '0'. Below is a table of CoE objects:

Index	Name	Flags	Value
1000	Device type	RO	0x00FA1389 (16389001)
1008	Device name	RO	EL2502-0000
1009	Hardware version	RO	
100A	Software version	RO	
1011:0	Restore default parameters	RO	> 1 <
1018:0	Identity	RO	> 4 <
1018:01	Vendor ID	RO	0x00000002 (2)
1018:02	Product code	RO	0x09C63052 (163983442)
1018:03	Revision	RO	0x00130000 (1245184)
1018:04	Serial number	RO	0x00000000 (0)
10F0:0	Backup parameter handling	RO	> 1 <
1400:0	PwM RxDPO-Par Ch.1	RO	> 6 <
1401:0	PwM RxDPO-Par Ch.2	RO	> 6 <
1402:0	PwM RxDPO-Par h.1 Ch.1	RO	> 6 <
1403:0	PwM RxDPO-Par h.1 Ch.2	RO	> 6 <
1600:0	PwM RxDPO-Map Ch.1	RO	> 1 <

Abb. 9: Karteireiter „CoE-Online“

In der oberen Abbildung sind die im Gerät „EL2502“ verfügbaren CoE-Objekte von 0x1000 bis 0x1600 zusehen, die Subindizes von 0x1018 sind aufgeklappt.

Datenerhaltung und Funktion „NoCoeStorage“

Einige, insbesondere die vorgesehenen Einstellungsparameter des Slaves sind veränderlich und beschreibbar. Dies kann schreibend/lesend geschehen

- über den System Manager (Abb. Karteireiter „CoE-Online“) durch Anklicken
Dies bietet sich bei der Inbetriebnahme der Anlage/Slaves an. Klicken Sie auf die entsprechende Zeile des zu parametrierenden Indizes und geben sie einen entsprechenden Wert im „SetValue“-Dialog ein.
- aus der Steuerung/PLC über ADS z. B. durch die Bausteine aus der TcEtherCAT.lib Bibliothek
Dies wird für Änderungen während der Anlangenlaufzeit empfohlen oder wenn kein System Manager bzw. Bedienpersonal zur Verfügung steht.

i Datenerhaltung

Werden online auf dem Slave CoE-Parameter geändert, wird dies in Beckhoff-Geräten üblicherweise ausfallsicher im Gerät (EEPROM) gespeichert. D. h. nach einem Neustart (Repower) sind die veränderten CoE-Parameter immer noch erhalten. Andere Hersteller können dies anders handhaben.

Ein EEPROM unterliegt in Bezug auf Schreibvorgänge einer begrenzten Lebensdauer. Ab typischerweise 100.000 Schreibvorgängen kann eventuell nicht mehr sichergestellt werden, dass neue (veränderte) Daten sicher gespeichert werden oder noch auslesbar sind. Dies ist für die normale Inbetriebnahme ohne Belang. Werden allerdings zur Maschinenlaufzeit fortlaufend CoE-Parameter über ADS verändert, kann die Lebensdauerbegrenze des EEPROM durchaus erreicht werden.

Es ist von der FW-Version abhängig, ob die Funktion NoCoeStorage unterstützt wird, die das Abspeichern veränderter CoE-Werte unterdrückt. Ob das auf das jeweilige Gerät zutrifft, ist den technischen Daten dieser Dokumentation zu entnehmen.

- wird unterstützt: die Funktion ist per einmaligem Eintrag des Codeworts 0x12345678 in CoE 0xF008 zu aktivieren und solange aktiv, wie das Codewort nicht verändert wird. Nach dem Einschalten des Gerätes ist sie nicht aktiv. Veränderte CoE-Werte werden dann nicht im EEPROM abgespeichert, sie können somit beliebig oft verändert werden.
- wird nicht unterstützt: eine fortlaufende Änderung von CoE-Werten ist angesichts der o.a. Lebensdauerbegrenze nicht zulässig.

i Startup List

Veränderungen im lokalen CoE-Verzeichnis der Klemme gehen im Austauschfall mit der alten Klemme verloren. Wird im Austauschfall eine neue Klemme mit Werkseinstellungen ab Lager Beckhoff eingesetzt, bringt diese die Standardeinstellungen mit. Es ist deshalb empfehlenswert, alle Veränderungen im CoE-Verzeichnis eines EtherCAT Slave in der Startup List des Slaves zu verankern, die bei jedem Start des EtherCAT Feldbus abgearbeitet wird. So wird auch ein im Austauschfall ein neuer EtherCAT Slave automatisch mit den Vorgaben des Anwenders parametrisiert.

Wenn EtherCAT Slaves verwendet werden, die lokal CoE-Wert nicht dauerhaft speichern können, ist zwingend die StartUp-Liste zu verwenden.

Empfohlenes Vorgehen bei manueller Veränderung von CoE-Parametern

- gewünschte Änderung im System Manager vornehmen
Werte werden lokal im EtherCAT Slave gespeichert
- wenn der Wert dauerhaft Anwendung finden soll, einen entsprechenden Eintrag in der StartUp-Liste vornehmen.
Die Reihenfolge der StartUp-Einträge ist dabei i.d.R. nicht relevant.



Abb. 10: StartUp-Liste im TwinCAT System Manager

In der StartUp-Liste können bereits Werte enthalten sein, die vom System Manager nach den Angaben der ESI dort angelegt werden. Zusätzliche anwendungsspezifische Einträge können angelegt werden.

Online/Offline Verzeichnis

Während der Arbeit mit dem TwinCAT System Manager ist zu unterscheiden ob das EtherCAT-Gerät gerade „verfügbar“, also angeschaltet und über EtherCAT verbunden und damit **online** ist oder ob ohne angeschlossene Slaves eine Konfiguration **offline** erstellt wird.

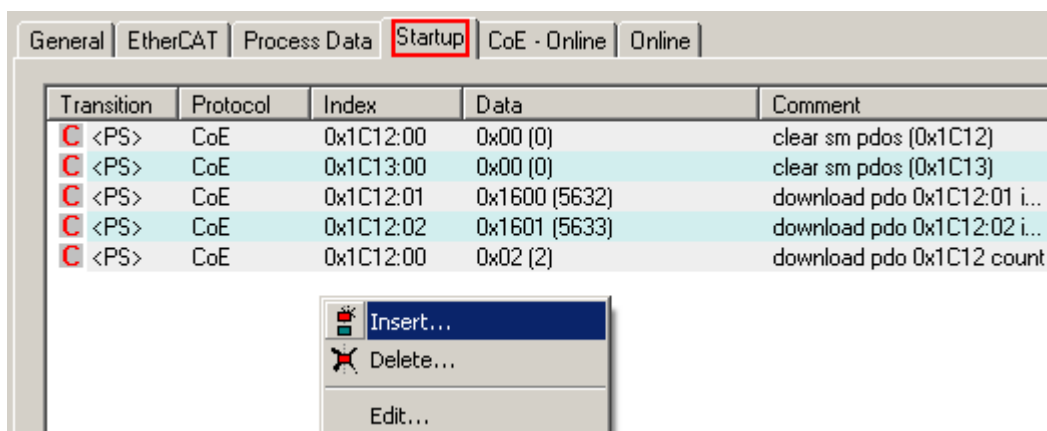
In beiden Fällen ist ein CoE-Verzeichnis nach Abb. „Karteireiter ‚CoE-Online‘“ zu sehen, die Konnektivität wird allerdings als offline/online angezeigt.

- wenn der Slave offline ist:
 - wird das Offline-Verzeichnis aus der ESI-Datei angezeigt. Änderungen sind hier nicht sinnvoll bzw. möglich.
 - wird in der Identität der konfigurierte Stand angezeigt
 - wird kein Firmware- oder Hardware-Stand angezeigt, da dies Eigenschaften des realen Gerätes sind.
 - ist ein rotes **Offline** zu sehen



Abb. 11: Offline-Verzeichnis

- wenn der Slave online ist
 - wird das reale aktuelle Verzeichnis des Slaves ausgelesen. Dies kann je nach Größe und Zykluszeit einige Sekunden dauern.
 - wird die tatsächliche Identität angezeigt
 - wird der Firmware- und Hardware-Stand des Gerätes laut elektronischer Auskunft angezeigt
 - ist ein grünes **Online** zu sehen

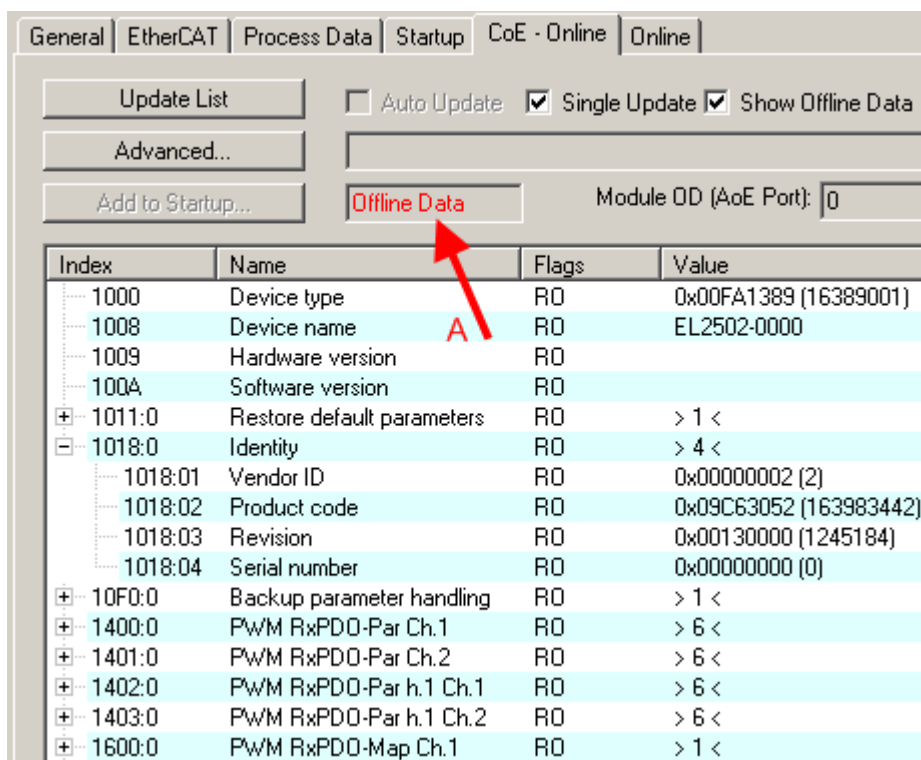

Abb. 12: Online-Verzeichnis

Kanalweise Ordnung

Das CoE-Verzeichnis ist in EtherCAT Geräten angesiedelt, die meist mehrere funktional gleichwertige Kanäle umfassen. z. B. hat eine 4 kanalige Analogeingangsklemme 0...10 V auch vier logische Kanäle und damit vier gleiche Sätze an Parameterdaten für die Kanäle. Um in den Dokumentationen nicht jeden Kanal auflisten zu müssen, wird gerne der Platzhalter „n“ für die einzelnen Kanalnummern verwendet.

Im CoE-System sind für die Menge aller Parameter eines Kanals eigentlich immer 16 Indizes mit jeweils 255 Subindizes ausreichend. Deshalb ist die kanalweise Ordnung in 16_{dez}/10_{hex}-Schritten eingerichtet. Am Beispiel des Parameterbereichs 0x8000 sieht man dies deutlich:

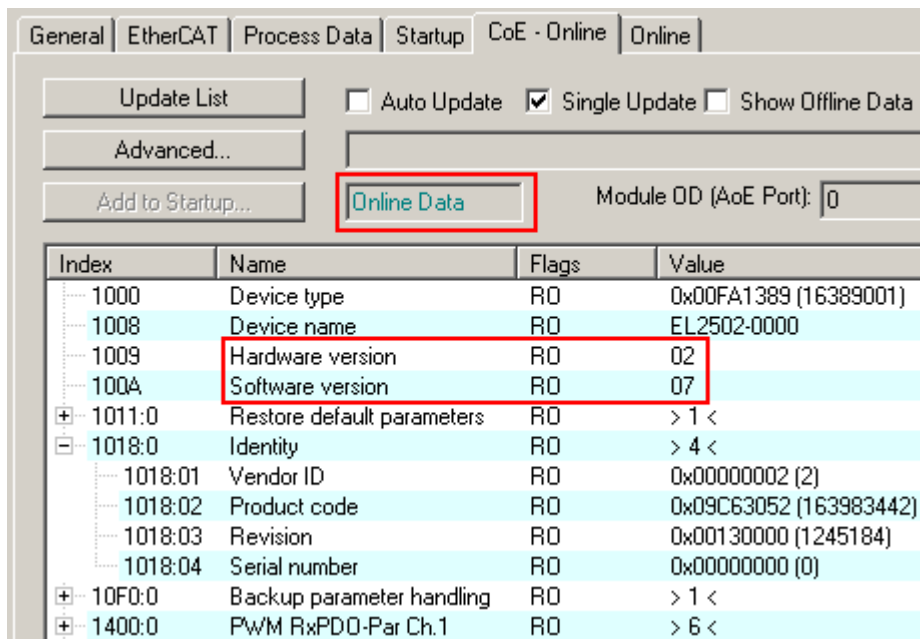
- Kanal 0: Parameterbereich 0x8000:00 ... 0x800F:255
- Kanal 1: Parameterbereich 0x8010:00 ... 0x801F:255
- Kanal 2: Parameterbereich 0x8020:00 ... 0x802F:255
- ...

Allgemein wird dies geschrieben als 0x80n0.

Ausführliche Hinweise zum CoE-Interface finden Sie in der [EtherCAT-Systemdokumentation](#) auf der Beckhoff Website.

3.6 Distributed Clock

Die Distributed Clock stellt eine lokale Uhr im EtherCAT Slave Controller (ESC) dar mit den Eigenschaften:

- Einheit *1 ns*
- Nullpunkt *1.1.2000 00:00*
- Umfang *64 Bit* (ausreichend für die nächsten 584 Jahre); manche EtherCAT-Slaves unterstützen jedoch nur einen Umfang von 32 Bit, d.h. nach ca. 4,2 Sekunden läuft die Variable über
- Diese lokale Uhr wird vom EtherCAT Master automatisch mit der Master Clock im EtherCAT Bus mit einer Genauigkeit < 100 ns synchronisiert.

Detaillierte Informationen entnehmen Sie bitte der vollständigen [EtherCAT-Systembeschreibung](#).

4 Montage und Verdrahtung

4.1 Tragschienenmontage

⚠️ WARNUNG

Verletzungsgefahr durch Stromschlag und Beschädigung des Gerätes möglich!

Setzen Sie das Busklemmen-System in einen sicheren, spannungslosen Zustand, bevor Sie mit der Montage, Demontage oder Verdrahtung der Busklemmen beginnen!

Montage



Abb. 13: Montage auf Tragschiene

Die Buskoppler und Busklemmen werden durch leichten Druck auf handelsübliche 35 mm Tragschienen (Hutschienen nach EN 60715) aufgerastet:

1. Stecken Sie zuerst den Feldbuskoppler auf die Tragschiene.
2. Auf der rechten Seite des Feldbuskopplers werden nun die Busklemmen angereiht. Stecken Sie dazu die Komponenten mit Nut und Feder zusammen und schieben Sie die Klemmen gegen die Tragschiene, bis die Verriegelung hörbar auf der Tragschiene einrastet.

Wenn Sie die Klemmen erst auf die Tragschiene schnappen und dann nebeneinander schieben ohne das Nut und Feder ineinander greifen, wird keine funktionsfähige Verbindung hergestellt! Bei richtiger Montage darf kein nennenswerter Spalt zwischen den Gehäusen zu sehen sein.

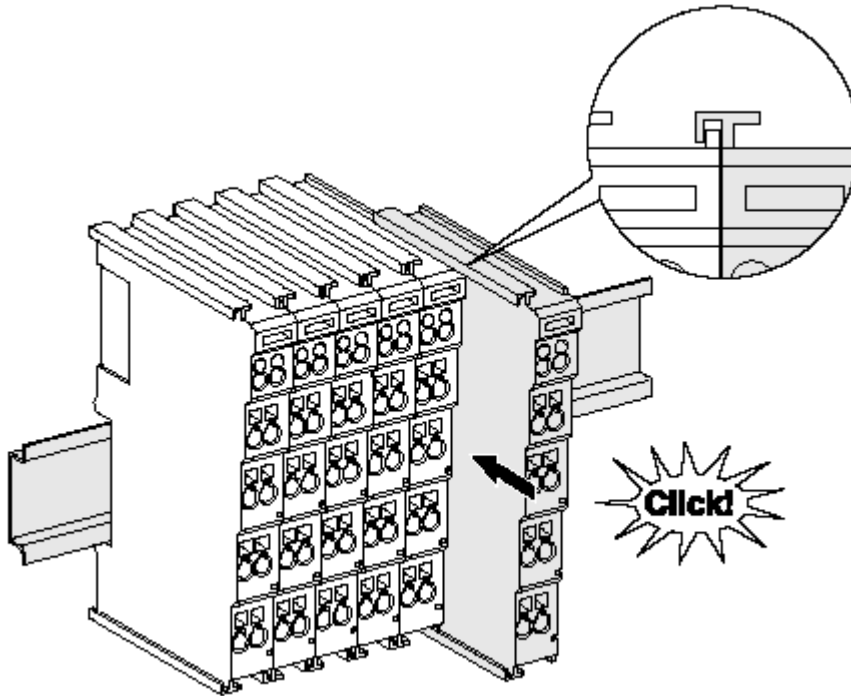
i Tragschienenbefestigung

Der Verriegelungsmechanismus der Klemmen und Koppler reicht in das Profil der Tragschiene hinein. Achten Sie bei der Montage der Komponenten darauf, dass der Verriegelungsmechanismus nicht in Konflikt mit den Befestigungsschrauben der Tragschiene gerät. Verwenden Sie zur Befestigung von Tragschienen mit einer Höhe von 7,5 mm unter den Klemmen und Kopplern flache Montageverbindungen wie Senkkopfschrauben oder Blindnieten.

Demontage



Abb. 14: Demontage von Tragschiene

Jede Klemme wird durch eine Verriegelung auf der Tragschiene gesichert, die zur Demontage gelöst werden muss:

1. Ziehen Sie die Klemme an ihren orangefarbenen Laschen ca. 1 cm von der Tragschiene herunter. Dabei wird die Tragschienenverriegelung dieser Klemme automatisch gelöst und Sie können die Klemme nun ohne großen Kraftaufwand aus dem Busklemmenblock herausziehen.
2. Greifen Sie dazu mit Daumen und Zeigefinger die entriegelte Klemme gleichzeitig oben und unten an den Gehäuseflächen und ziehen sie aus dem Busklemmenblock heraus.

Verbindungen innerhalb eines Busklemmenblocks

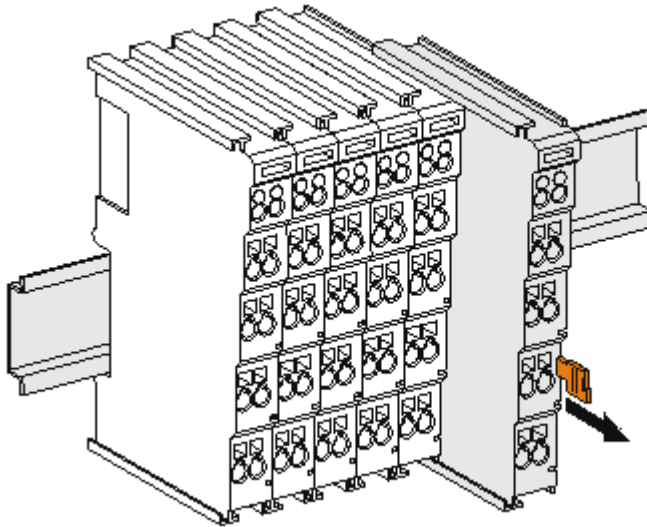
Die elektrischen Verbindungen zwischen Buskoppler und Busklemmen werden durch das Zusammenstecken der Komponenten automatisch realisiert:

- Die sechs Federkontakte des K-Bus/E-Bus übernehmen die Übertragung der Daten und die Versorgung der Busklemmenelektronik.
- Die Powerkontakte übertragen die Versorgung für die Feldelektronik und stellen so innerhalb des Busklemmenblocks eine Versorgungsschiene dar. Die Versorgung der Powerkontakte erfolgt über Klemmen auf dem Buskoppler (bis 24 V) oder für höhere Spannungen über Einspeiseklemmen.

i Powerkontakte

Beachten Sie bei der Projektierung eines Busklemmenblocks die Kontaktbelegungen der einzelnen Busklemmen, da einige Typen (z.B. analoge Busklemmen oder digitale 4-Kanal-Busklemmen) die Powerkontakte nicht oder nicht vollständig durchschleifen. Einspeiseklemmen (KL91xx, KL92xx bzw. EL91xx, EL92xx) unterbrechen die Powerkontakte und stellen so den Anfang einer neuen Versorgungsschiene dar.

PE-Powerkontakt

Der Powerkontakt mit der Bezeichnung PE kann als Schutz Erde eingesetzt werden. Der Kontakt ist aus Sicherheitsgründen beim Zusammenstecken voreilend und kann Kurzschlussströme bis 125 A ableiten.



Abb. 15: Linksseitiger Powerkontakt

HINWEIS

Beschädigung des Gerätes möglich

Beachten Sie, dass aus EMV-Gründen die PE-Kontakte kapazitiv mit der Tragschiene verbunden sind. Das kann bei der Isolationsprüfung zu falschen Ergebnissen und auch zur Beschädigung der Klemme führen (z. B. Durchschlag zur PE-Leitung bei der Isolationsprüfung eines Verbrauchers mit 230 V Nennspannung). Klemmen Sie zur Isolationsprüfung die PE- Zuleitung am Buskoppler bzw. der Einspeiseklemme ab! Um weitere Einspeisestellen für die Prüfung zu entkoppeln, können Sie diese Einspeiseklemmen entriegeln und mindestens 10 mm aus dem Verbund der übrigen Klemmen herausziehen.

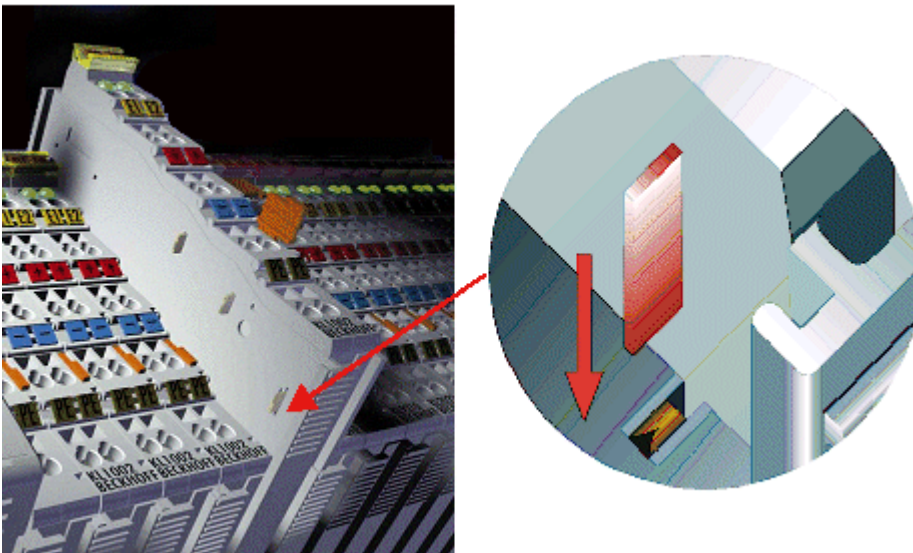
⚠️ WARNUNG

Verletzungsgefahr durch Stromschlag!

Der PE-Powerkontakt darf nicht für andere Potentiale verwendet werden!

4.2 Anschlussstechnik

⚠️ WARNUNG

Verletzungsgefahr durch Stromschlag und Beschädigung des Gerätes möglich!

Setzen Sie das Busklemmen-System in einen sicheren, spannungslosen Zustand, bevor Sie mit der Montage, Demontage oder Verdrahtung der Busklemmen beginnen!

Übersicht

Mit verschiedenen Anschlussoptionen bietet das Busklemmensystem eine optimale Anpassung an die Anwendung:

- Die Klemmen der Serien KLxxxx und ELxxxx mit Standardverdrahtung enthalten Elektronik und Anschlussebene in einem Gehäuse.
- Die Klemmen der Serien KSxxxx und ESxxxx haben eine steckbare Anschlussebene und ermöglichen somit beim Austausch die stehende Verdrahtung.
- Die High-Density-Klemmen (HD-Klemmen) enthalten Elektronik und Anschlussebene in einem Gehäuse und haben eine erhöhte Packungsdichte.

Standardverdrahtung



Abb. 16: Standardverdrahtung

Die Klemmen der Serien KLxxxx und ELxxxx sind seit Jahren bewährt und integrieren die schraublose Federkrafttechnik zur schnellen und einfachen Montage.

Steckbare Verdrahtung

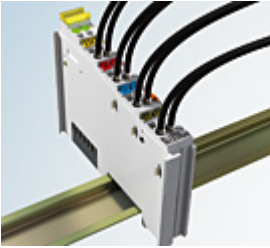

Abb. 17: Steckbare Verdrahtung

Die Klemmen der Serien KSxxxx und ESxxxx enthalten eine steckbare Anschlussebene. Montage und Verdrahtung werden wie bei den Serien KLxxxx und ELxxxx durchgeführt. Im Servicefall erlaubt die steckbare Anschlussebene, die gesamte Verdrahtung als einen Stecker von der Gehäuseoberseite abzuziehen. Das Unterteil kann, über das Betätigen der Entriegelungslasche, aus dem Klemmenblock herausgezogen werden.

Die auszutauschende Komponente wird hineingeschoben und der Stecker mit der stehenden Verdrahtung wieder aufgesteckt. Dadurch verringert sich die Montagezeit und ein Verwechseln der Anschlussdrähte ist ausgeschlossen.

Die gewohnten Maße der Klemme ändern sich durch den Stecker nur geringfügig. Der Stecker trägt ungefähr 3 mm auf; dabei bleibt die maximale Höhe der Klemme unverändert.

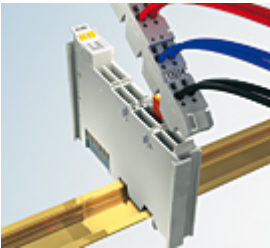
Eine Lasche für die Zugentlastung des Kabels stellt in vielen Anwendungen eine deutliche Vereinfachung der Montage dar und verhindert ein Verheddern der einzelnen Anschlussdrähte bei gezogenem Stecker.

Leiterquerschnitte von 0,08 mm² bis 2,5 mm² können weiter in der bewährten Federkrafttechnik verwendet werden.

Übersicht und Systematik in den Produktbezeichnungen der Serien KSxxxx und ESxxxx werden wie von den Serien bekannt KLxxxx und ELxxxx weitergeführt.

High-Density-Klemmen (HD-Klemmen)



Abb. 18: High-Density-Klemmen

Die Busklemmen dieser Baureihe mit 16 Anschlusspunkten zeichnen sich durch eine besonders kompakte Bauform aus, da die Packungsdichte auf 12 mm doppelt so hoch ist wie die der Standard-Busklemmen. Massive und mit einer Aderendhülse versehene Leiter können ohne Werkzeug direkt in die Federklemmstelle gesteckt werden.

● Verdrahtung HD-Klemmen

i Die High-Density-Klemmen der Serien ELx8xx und KLx8xx unterstützen keine stehende Verdrahtung.

Ultraschall-litzenverdichtete Leiter

● Ultraschall-litzenverdichtete Leiter

i An die Standard- und High-Density-Klemmen (HD-Klemmen) können auch ultraschall-litzenverdichtete (ultraschallverschweißte) Leiter angeschlossen werden. Beachten Sie die unten stehenden Tabellen zum Leitungsquerschnitt [► 29]!

Verdrahtung

Klemmen für Standardverdrahtung ELxxxx/KLxxxx und für steckbare Verdrahtung ESxxxx/KSxxxx



Abb. 19: Befestigung einer Leitung an einem Klemmenanschluss

Bis zu acht Anschlüsse ermöglichen den Anschluss von massiven oder feindrätigen Leitungen an die Busklemmen. Die Klemmen sind in Federkrafttechnik ausgeführt. Schließen Sie die Leitungen folgendermaßen an:

1. Öffnen Sie eine Federkraftklemme, indem Sie mit einem Schraubendreher oder einem Dorn leicht in die viereckige Öffnung über der Klemme drücken.
2. Der Draht kann nun ohne Widerstand in die runde Klemmenöffnung eingeführt werden.
3. Durch Rücknahme des Druckes schließt sich die Klemme automatisch und hält den Draht sicher und dauerhaft fest.

Klemmgehäuse	ELxxxx, KLxxxx	ESxxxx, KSxxxx
Leitungsquerschnitt	0,08 ... 2,5 mm ²	0,08 ... 2,5 mm ²
Abisolierlänge	8 ... 9 mm	9 ... 10 mm

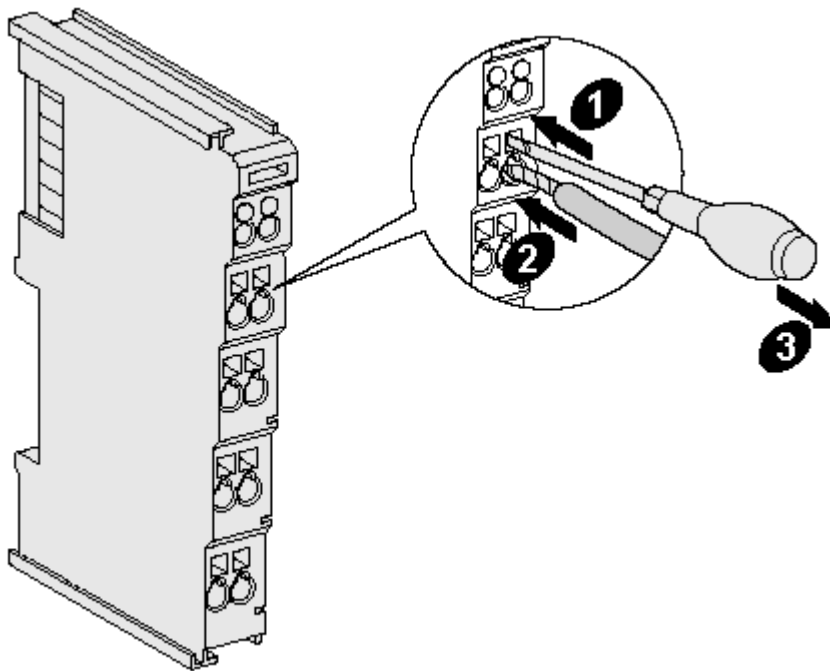
High-Density-Klemmen EL8xx, KL8xx (HD)

Bei den HD-Klemmen erfolgt der Leiteranschluss bei massiven Leitern werkzeuglos, in Direktstecktechnik, d. h. der Leiter wird nach dem Abisolieren einfach in die Kontaktstelle gesteckt. Das Lösen der Leitungen erfolgt, wie bei den Standardklemmen, über die Kontakt-Entriegelung mit Hilfe eines Schraubendrehers. Den zulässigen Leiterquerschnitt entnehmen Sie der nachfolgenden Tabelle.

Klemmgehäuse	HD-Gehäuse
Leitungsquerschnitt (Aderleitung mit Aderendhülse)	0,14 ... 0,75 mm ²
Leitungsquerschnitt (massiv)	0,08 ... 1,5 mm ²
Leitungsquerschnitt (feindrätig)	0,25 ... 1,5 mm ²
Leitungsquerschnitt (ultraschall-litzenverdichtet)	nur 1,5 mm ² (siehe Hinweis [► 29]!)
Abisolierlänge	8 ... 9 mm

Schirmung

● Schirmung

i Analoge Sensoren und Aktoren sollten immer mit geschirmten, paarig verdrehten Leitungen angeschlossen werden.

4.3 Positionierung von passiven Klemmen

● Hinweis zur Positionierung von passiven Klemmen im Busklemmenblock

i EtherCAT-Klemmen (ELxxx / ESxxx), die nicht aktiv am Datenaustausch innerhalb des Busklemmenblocks teilnehmen, werden als passive Klemmen bezeichnet. Zu erkennen sind diese Klemmen an der nicht vorhandenen Stromaufnahme aus dem E-Bus. Um einen optimalen Datenaustausch zu gewährleisten, dürfen nicht mehr als zwei passive Klemmen direkt aneinander gereiht werden!

Beispiele für die Positionierung von passiven Klemmen (hell eingefärbt)



Abb. 20: Korrekte Positionierung



Abb. 21: Inkorrekte Positionierung

4.4 Vorgeschriebene Einbaulage

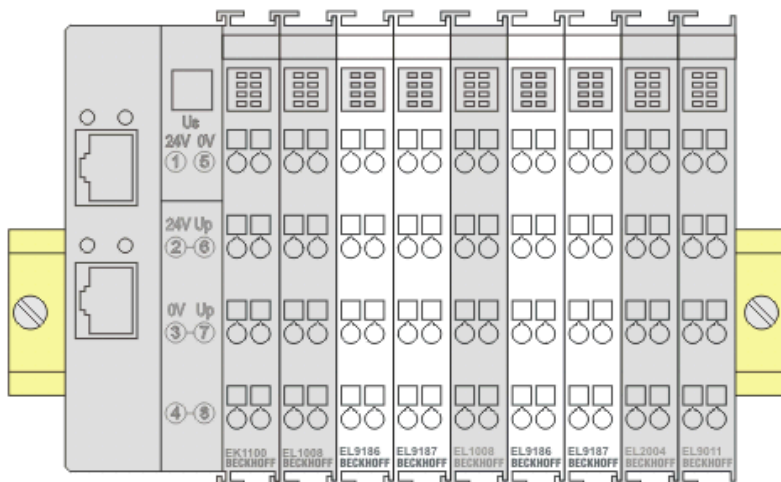
HINWEIS

Einschränkung von Einbaulage und Betriebstemperaturbereich

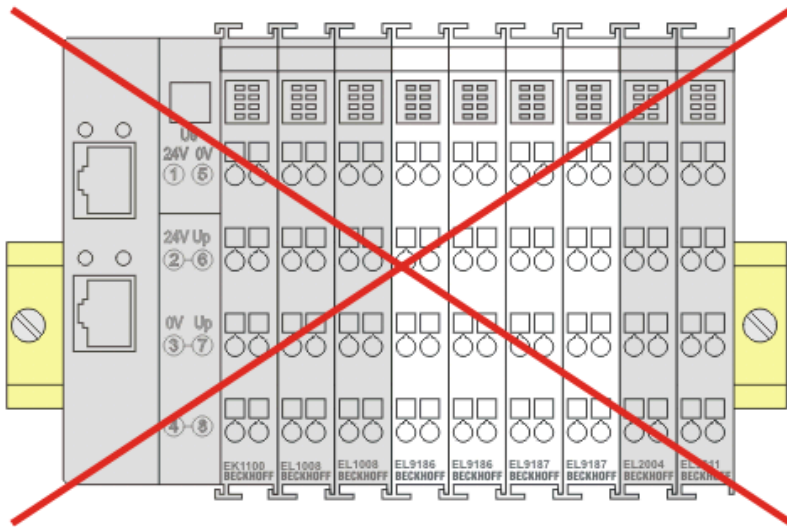
Sorgen Sie bei der Montage der Klemmen dafür, dass im Betrieb oberhalb und unterhalb der Klemmen ausreichend Abstand zu anderen Komponenten eingehalten wird, so dass die Klemmen ausreichend belüftet werden!

Vorgeschriebene Einbaulage

Für die vorgeschriebene Einbaulage wird die Tragschiene waagrecht montiert und die Anschlussflächen der EL/KL-Klemmen weisen nach vorne (siehe Abb. „Empfohlene Abstände bei Standard Einbaulage“).

Die Klemmen werden dabei von unten nach oben durchlüftet, was eine optimale Kühlung der Elektronik durch Konvektionslüftung ermöglicht. Bezugsrichtung „unten“ ist hier die Erdbeschleunigung.







Abb. 22: Empfohlene Mindestabstände bei Standard Einbaulage

Die Einhaltung der Abstände nach der obigen Abbildung wird dringend empfohlen!

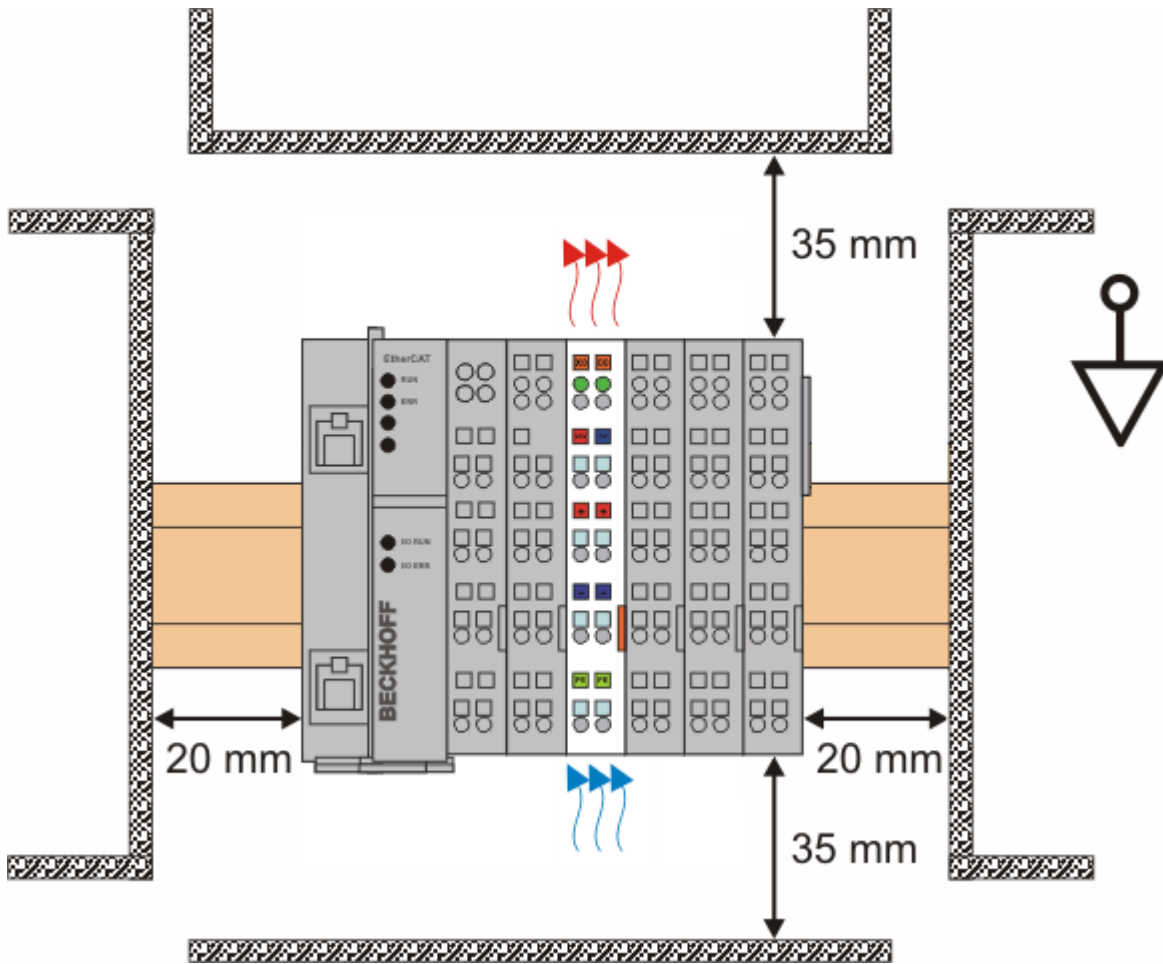
4.5 UL-Hinweise

	<p>Application The modules are intended for use with Beckhoff's UL Listed EtherCAT System only.</p>
	<p>Examination For cULus examination, the Beckhoff I/O System has only been investigated for risk of fire and electrical shock (in accordance with UL508 and CSA C22.2 No. 142).</p>
	<p>For devices with Ethernet connectors Not for connection to telecommunication circuits.</p>

Grundlagen

UL-Zertifizierung nach UL508. Solcherart zertifizierte Geräte sind gekennzeichnet durch das Zeichen:



4.6 LEDs und Anschlussbelegung



Abb. 23: LEDs EL2595

LEDs

LED	Farbe	Bedeutung	
RUN	grün	aus	Zustand der EtherCAT State Machine: INIT = Initialisierung der Klemme
		blinkend	Zustand der EtherCAT State Machine: PREOP = Funktion für Mailbox-Kommunikation und abweichende Standard-Einstellungen gesetzt
		Einzelblitz	Zustand der EtherCAT State Machine: SAFEOP = Überprüfung der Kanäle des Sync-Managers und der Distributed Clocks. Ausgänge bleiben im sicheren Zustand
		an	Zustand der EtherCAT State Machine: OP = normaler Betriebszustand; Mailbox- und Prozessdatenkommunikation ist möglich
		flimmern	Zustand der EtherCAT State Machine: BOOTSTRAP = Funktion für Firmware-Updates der Klemme
		aus	Zustand der EtherCAT State Machine: SAFEOP = Überprüfung der Kanäle des Sync-Managers und der Distributed Clocks. Ausgänge bleiben im sicheren Zustand
OUTPUT	grün	aus	Ausgang ist gesperrt oder EL2595 ist nicht betriebsbereit
		an	Ausgang ist freigeschaltet und EL2595 ist betriebsbereit.
MASTER	grün	Ausgangsstufe ist als Mastermode konfiguriert (Slave-Mode wird in der aktuellen Firmware nicht unterstützt)	
SLAVE	grün	reserviert	
TRIGGER	grün	Triggereingang wird von extern angesteuert	
POWER IN	grün	aus	Eingangsspannung außerhalb des konfigurierten Bereichs
		an	Eingangsspannung innerhalb des konfigurierten Bereichs
POWER OUT	grün	aus	Ausgangsspannung außerhalb des konfigurierten Bereichs
		an	Ausgangsspannung innerhalb des konfigurierten Bereichs
WARNING	gelb	aus	keine Mängel
		an	- Versorgungsspannung außerhalb des konfigurierten Bereichs - Ausgangsspannung außerhalb des konfigurierten Bereichs - 80°C Temperatur überschritten ...
		aus	keine Mängel
ERROR	rot	aus	keine Mängel
		an	Konfigurationsfehler, z. B.: - keine Versorgungsspannung angeschlossen - 100°C Temperatur überschritten - Kurzschluss ...
		aus	keine Mängel

Anschlussbelegung EL2595

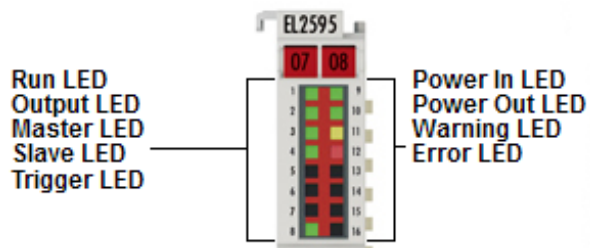

Abb. 24: Anschlussbelegung EL2595

Klemmstelle	Nr.	Kommentar
Trigger +	1	Triggereingang + ()
Output +	2	Ausgang + für Last
+24 V	3	24 V Steuerspannung (intern verbunden mit positivem Powerkontakt)
Output -	4	Ausgang - für Last
0 V	5	0 V Steuerspannung (intern verbunden mit negativem Powerkontakt)
0 V	6	0 V Steuerspannung (intern verbunden mit negativem Powerkontakt)
0 V	7	0 V Steuerspannung (intern verbunden mit negativem Powerkontakt)
Sync In	8	reserviert, Anschluss darf nicht benutzt werden
Trigger GND	9	Triggereingang - (muss an GND des gleichen Potentials von Trigger + angeschlossen werden)
Output +	10	Ausgang + für Last
+24 V	11	24 V Steuerspannung (intern verbunden mit positivem Powerkontakt)
Output -	12	Ausgang - für Last
0 V	13	0 V Steuerspannung (intern verbunden mit negativem Powerkontakt)
0 V	14	0 V Steuerspannung (intern verbunden mit negativem Powerkontakt)
0 V	15	0 V Steuerspannung (intern verbunden mit negativem Powerkontakt)
Sync Out	16	reserviert, Anschluss darf nicht benutzt werden

5 Inbetriebnahme

5.1 TwinCAT Quickstart

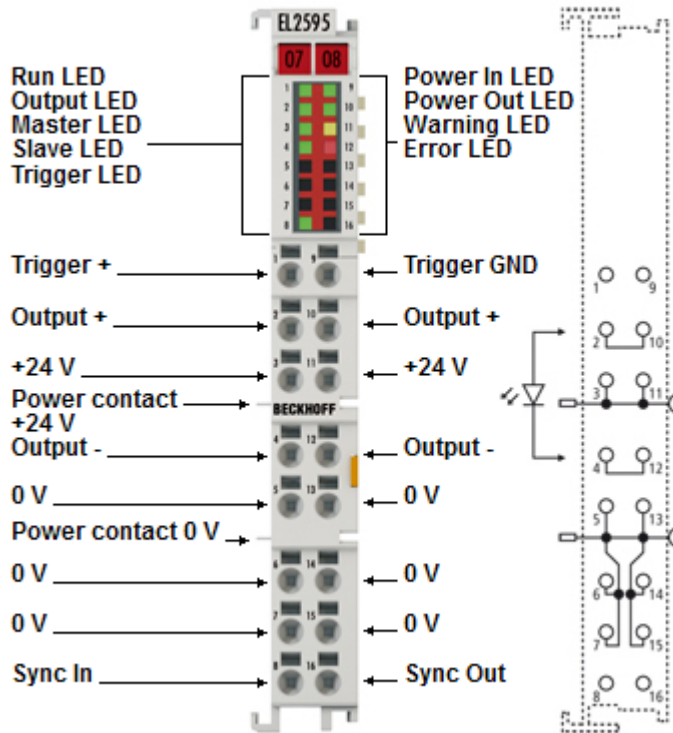
TwinCAT stellt eine Entwicklungsumgebung für Echtzeitsteuerung mit Multi-SPS-System, NC Achsregelung, Programmierung und Bedienung dar. Das gesamte System wird hierbei durch diese Umgebung abgebildet und ermöglicht Zugriff auf eine Programmierumgebung (inkl. Kompilierung) für die Steuerung. Einzelne digitale oder analoge Eingänge bzw. Ausgänge können auch direkt ausgelesen bzw. beschrieben werden, um diese z.B. hinsichtlich ihrer Funktionsweise zu überprüfen.

Weitere Informationen hierzu erhalten Sie unter <http://infosys.beckhoff.de>:

- **EtherCAT Systemhandbuch:**
Feldbuskomponenten → EtherCAT-Klemmen → EtherCAT System Dokumentation → Einrichtung im TwinCAT System Manager
- **TwinCAT 2** → TwinCAT System Manager → E/A- Konfiguration
- Insbesondere zur TwinCAT – Treiberinstallation:
Feldbuskomponenten → Feldbuskarten und Switche → FC900x – PCI-Karten für Ethernet → Installation

Geräte, d. h. „devices“ beinhalten jeweils die Klemmen der tatsächlich aufgebauten Konfiguration. Dabei gibt es grundlegend die Möglichkeit sämtliche Informationen des Aufbaus über die „Scan“ - Funktion einzubringen („online“) oder über Editorfunktionen direkt einzufügen („offline“):

- **„offline“:** der vorgesehene Aufbau wird durch Hinzufügen und entsprechendes Platzieren einzelner Komponenten erstellt. Diese können aus einem Verzeichnis ausgewählt und Konfiguriert werden.
 - Die Vorgehensweise für den „offline“ – Betrieb ist unter <http://infosys.beckhoff.de> einsehbar:
TwinCAT 2 → TwinCAT System Manager → EA - Konfiguration → Anfügen eines E/A-Gerätes
- **„online“:** die bereits physikalisch aufgebaute Konfiguration wird eingelesen
 - Sehen Sie hierzu auch unter <http://infosys.beckhoff.de>:
Feldbuskomponenten → Feldbuskarten und Switche → FC900x – PCI-Karten für Ethernet → Installation → Geräte suchen

Vom Anwender –PC bis zu den einzelnen Steuerungselementen ist folgender Zusammenhang vorgesehen:

5.1.1 TwinCAT 2

Startup

TwinCAT 2 verwendet grundlegend zwei Benutzeroberflächen: den „TwinCAT System Manager“ zur Kommunikation mit den elektromechanischen Komponenten und „TwinCAT PLC Control“ für die Erstellung und Kompilierung einer Steuerung. Begonnen wird zunächst mit der Anwendung des „TwinCAT System Manager“.

Nach erfolgreicher Installation des TwinCAT-Systems auf den Anwender PC der zur Entwicklung verwendet werden soll, zeigt der TwinCAT 2 (System Manager) folgende Benutzeroberfläche nach dem Start:





Abb. 27: Initiale Benutzeroberfläche TwinCAT 2

Es besteht generell die Möglichkeit das TwinCAT „lokal“ oder per „remote“ zu verwenden. Ist das TwinCAT System inkl. Benutzeroberfläche (Standard) auf dem betreffenden PLC installiert, kann TwinCAT „lokal“ eingesetzt werden und mit Schritt „Geräte einfügen [► 41]“ fortgesetzt werden.

Ist es vorgesehen, die auf einem PLC installierte TwinCAT Laufzeitumgebung von einem anderen System als Entwicklungsumgebung per „remote“ anzusprechen, ist das Zielsystem zuvor bekannt zu machen. Im

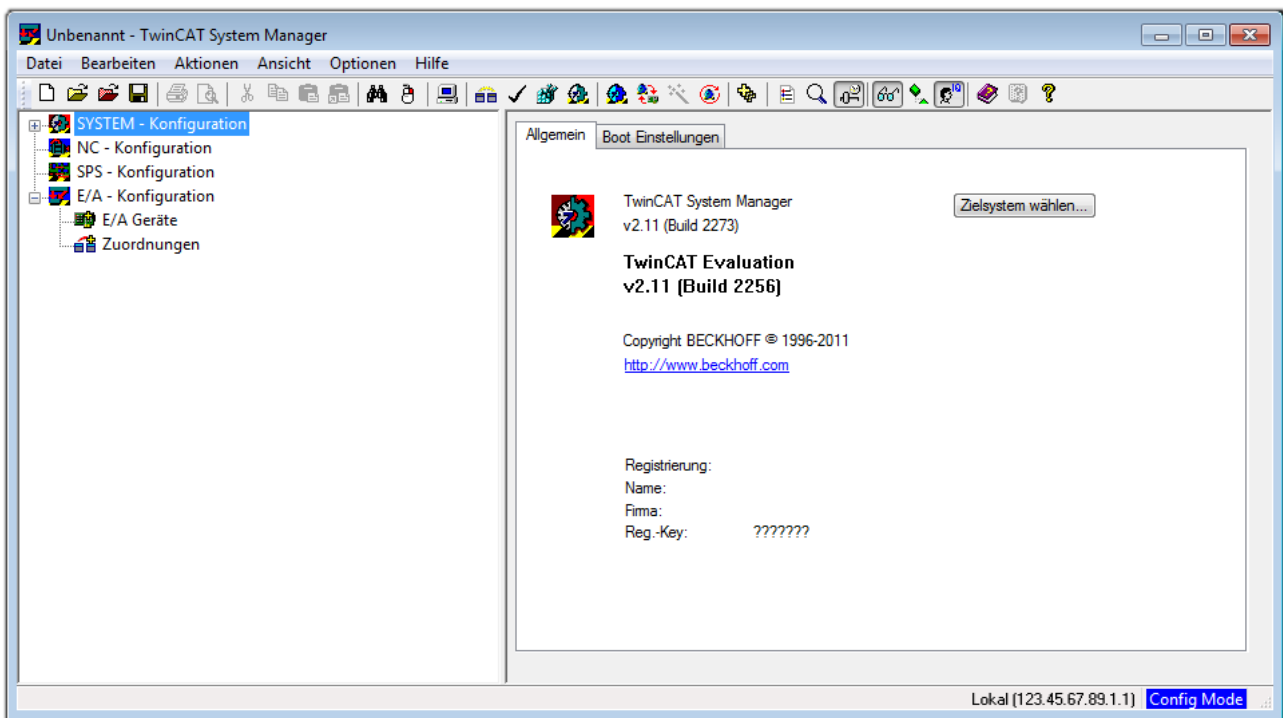
Menü unter „Aktionen“ → „Auswahl des Zielsystems...“, über das Symbol „“ oder durch Taste „F8“ wird folgendes Fenster hierzu geöffnet:



Abb. 28: Wähle Zielsystem

Mittels „Suchen (Ethernet)...“ wird das Zielsystem eingetragen. Dadurch wird ein weiterer Dialog geöffnet um hier entweder:

- den bekannten Rechnernamen hinter „Enter Host Name / IP:“ einzutragen (wie rot gekennzeichnet)
- einen „Broadcast Search“ durchzuführen (falls der Rechnernamen nicht genau bekannt)
- die bekannte Rechner - IP oder AmsNetId einzutragen

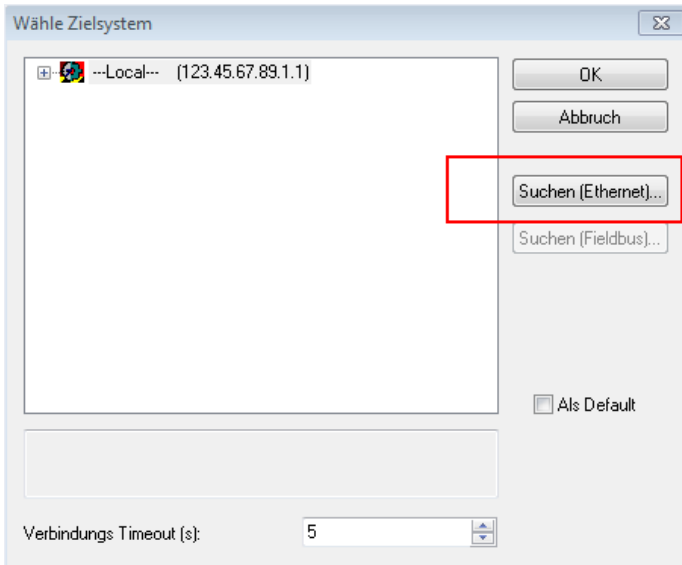

Abb. 29: PLC für den Zugriff des TwinCAT System Managers festlegen: Auswahl des Zielsystems

Ist das Zielsystem eingetragen steht dieses wie folgt zur Auswahl (ggf. muss zuvor das korrekte Passwort eingetragen werden):

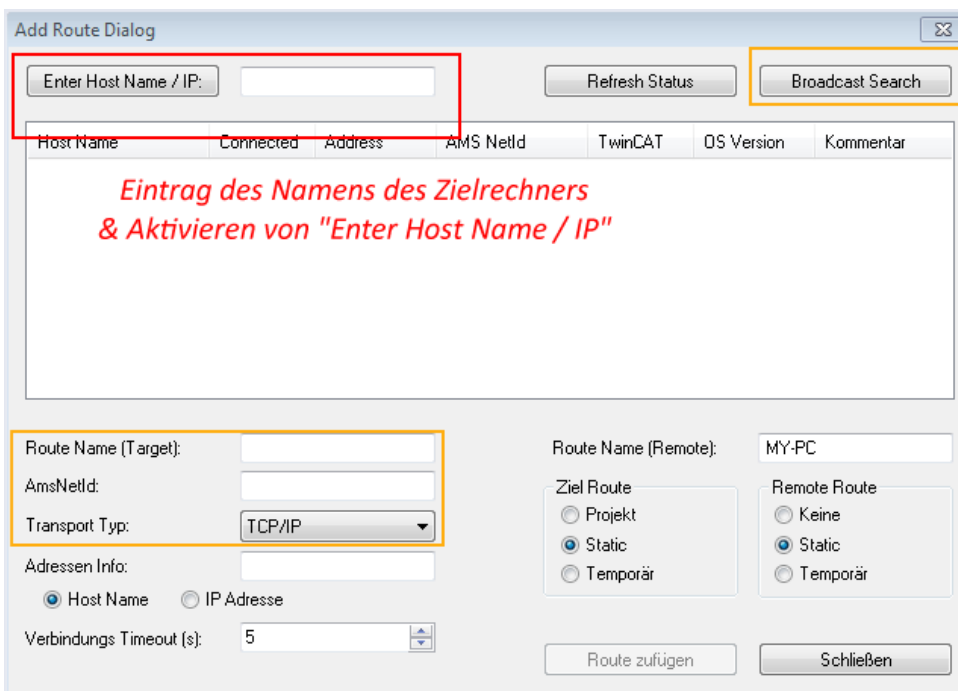
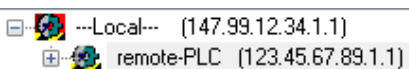

Nach der Auswahl mit „OK“ ist das Zielsystem über den System Manager ansprechbar.

Geräte einfügen

In dem linksseitigen Konfigurationsbaum der TwinCAT 2 – Benutzeroberfläche des System Managers wird „E/A Geräte“ selektiert und sodann entweder über Rechtsklick ein Kontextmenü geöffnet und „Geräte

Suchen...“ ausgewählt oder in der Menüleiste mit  die Aktion gestartet. Ggf. ist zuvor der TwinCAT

System Manager in den „Konfig Modus“ mittels  oder über das Menü „Aktionen“ → „Startet/ Restarten von TwinCAT in Konfig-Modus“(Shift + F4) zu versetzen.



Abb. 30: Auswahl „Gerät Suchen..“

Die darauf folgende Hinweismeldung ist zu bestätigen und in dem Dialog die Geräte „EtherCAT“ zu wählen:

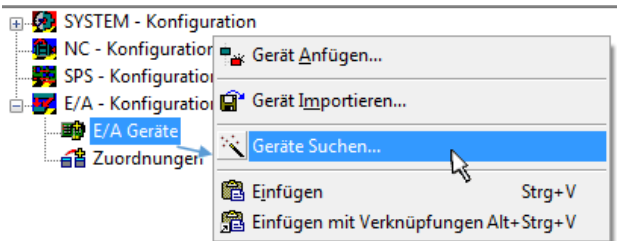

Abb. 31: Automatische Erkennung von E/A Geräten: Auswahl der einzubindenden Geräte

Ebenfalls ist anschließend die Meldung „nach neuen Boxen suchen“ zu bestätigen, um die an den Geräten angebotenen Klemmen zu ermitteln. „Free Run“ erlaubt das Manipulieren von Ein- und Ausgangswerten innerhalb des „Config Modus“ und sollte ebenfalls bestätigt werden.

Ausgehend von der am Anfang dieses Kapitels beschriebenen [Beispielkonfiguration](#) [► 37] sieht das Ergebnis wie folgt aus:

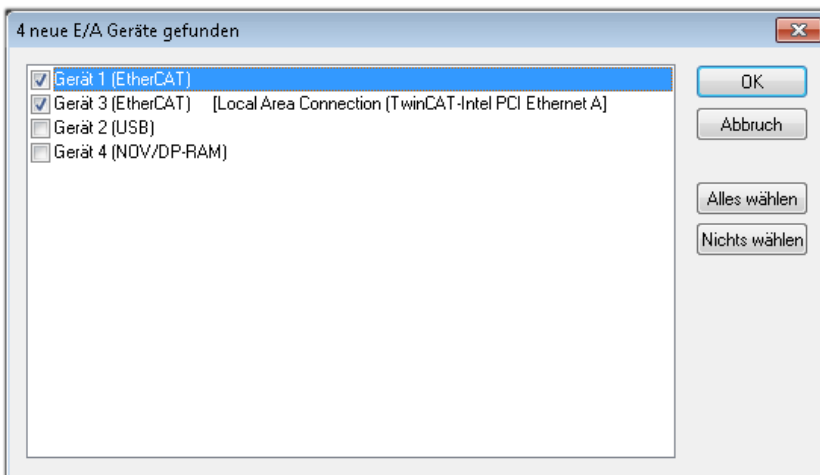

Abb. 32: Abbildung der Konfiguration im TwinCAT 2 System Manager

Der gesamte Vorgang setzt sich aus zwei Stufen zusammen, die auch separat ausgeführt werden können (erst das Ermitteln der Geräte, dann das Ermitteln der daran befindlichen Elemente wie Boxen, Klemmen o. ä.). So kann auch durch Markierung von „Gerät ..“ aus dem Kontextmenü eine „Suche“ Funktion (Scan) ausgeführt werden, die hierbei dann lediglich die darunter liegenden (im Aufbau vorliegenden) Elemente einliest:

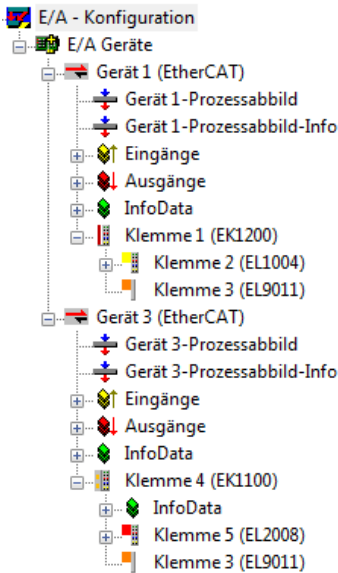

Abb. 33: Einlesen von einzelnen an einem Gerät befindlichen Klemmen

Diese Funktionalität ist nützlich, falls die Konfiguration (d. h. der „reale Aufbau“) kurzfristig geändert wird.

PLC programmieren und integrieren

TwinCAT PLC Control ist die Entwicklungsumgebung zur Erstellung der Steuerung in unterschiedlichen Programmumgebungen: Das TwinCAT PLC Control unterstützt alle in der IEC 61131-3 beschriebenen Sprachen. Es gibt zwei textuelle Sprachen und drei grafische Sprachen.

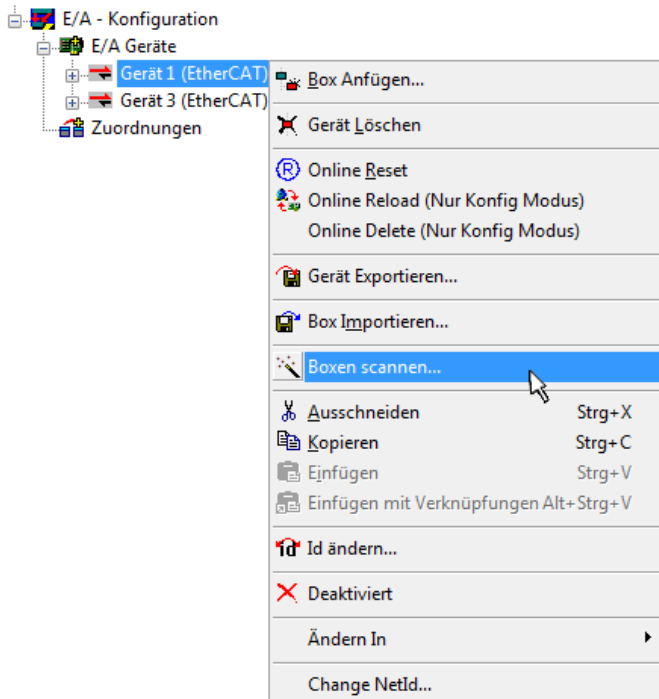
- **Textuelle Sprachen**
 - Anweisungsliste (AWL, IL)

- Strukturierter Text (ST)
- **Grafische Sprachen**
 - Funktionsplan (FUP, FBD)
 - Kontaktplan (KOP, LD)
 - Freigrafischer Funktionsplaneditor (CFC)
 - Ablaufsprache (AS, SFC)

Für die folgenden Betrachtungen wird lediglich vom strukturierten Text (ST) Gebrauch gemacht.

Nach dem Start von TwinCAT PLC Control wird folgende Benutzeroberfläche für ein initiales Projekt dargestellt:



Abb. 34: TwinCAT PLC Control nach dem Start

Nun sind für den weiteren Ablauf Beispielvariablen sowie ein Beispielprogramm erstellt und unter dem Namen „PLC_example.pro“ gespeichert worden:

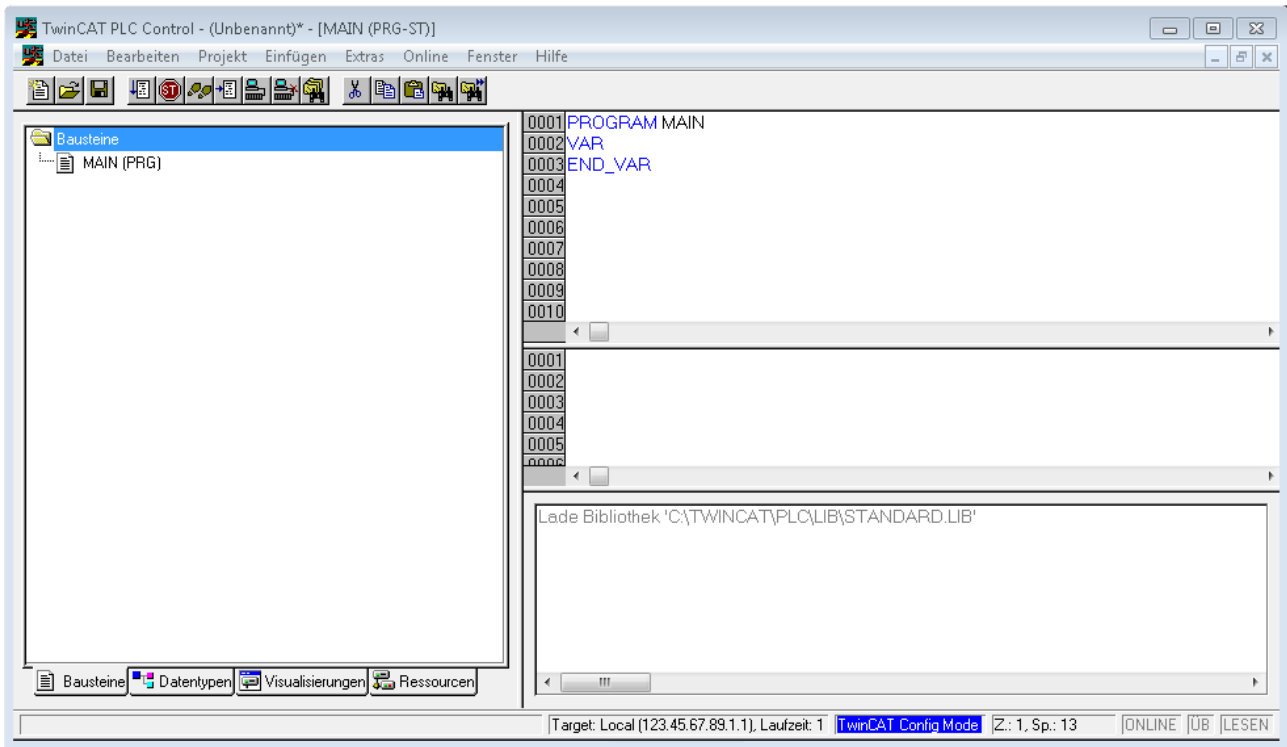

Abb. 35: Beispielprogramm mit Variablen nach einem Kompilervorgang (ohne Variablenanbindung)

Die Warnung 1990 (fehlende „VAR_CONFIG“) nach einem Kompilervorgang zeigt auf, dass die als extern definierten Variablen (mit der Kennzeichnung „AT%I*“ bzw. „AT%Q*“) nicht zugeordnet sind. Das TwinCAT PLC Control erzeugt nach erfolgreichem Kompilervorgang eine „*.tpy“ Datei in dem Verzeichnis in dem das Projekt gespeichert wurde. Diese Datei („*.tpy“) enthält u.a. Variablenzuordnungen und ist dem System Manager nicht bekannt, was zu dieser Warnung führt. Nach dessen Bekanntgabe kommt es nicht mehr zu dieser Warnung.

Im System Manager ist das Projekt des TwinCAT PLC Control zunächst einzubinden. Dies geschieht über das Kontext Menü der „SPS- Konfiguration“ (rechts-Klick) und der Auswahl „SPS Projekt Anfügen...“:

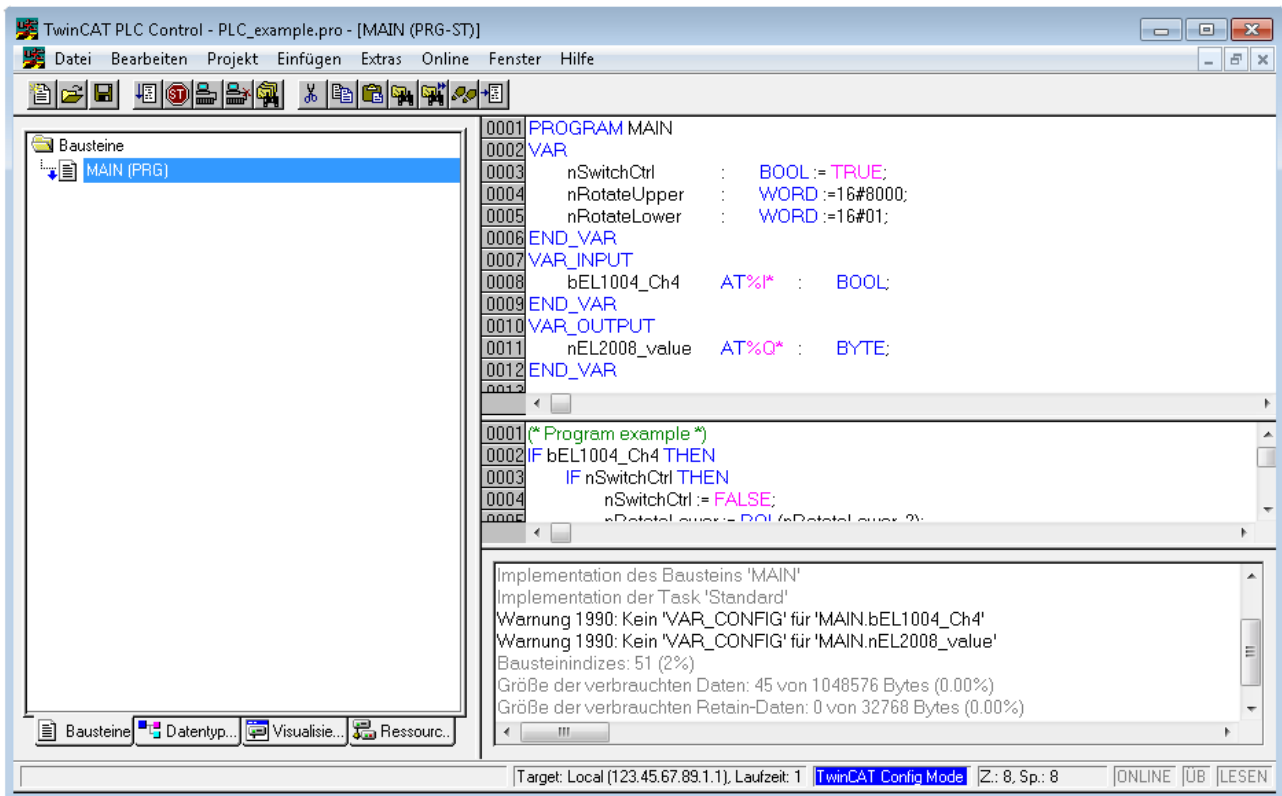

Abb. 36: Hinzufügen des Projektes des TwinCAT PLC Control

Über ein dadurch geöffnetes Browserfenster wird die PLC- Konfiguration „PLC_example.tpy“ ausgewählt. Dann ist in dem Konfigurationsbaum des System Manager das Projekt inklusive der beiden „AT“ – gekennzeichneten Variablen eingebunden:

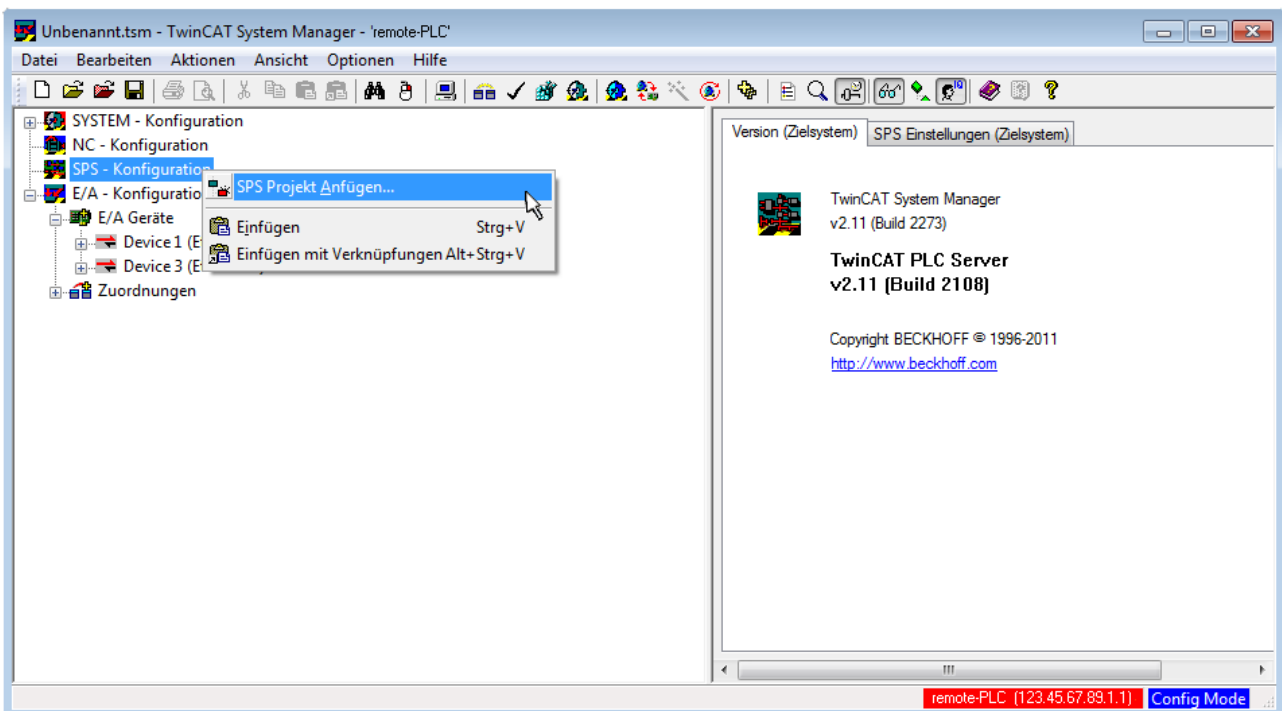

Abb. 37: Eingebundenes PLC Projekt in der SPS- Konfiguration des System Managers

Die beiden Variablen „bEL1004_Ch4“ sowie „nEL2008_value“ können nun bestimmten Prozessobjekten der E/A - Konfiguration zugeordnet werden.

Variablen Zuordnen

Über das Kontextmenü einer Variable des eingebundenen Projekts „PLC_example“ unter „Standard“ wird mittels „Verknüpfung Ändern...“ ein Fenster zur Auswahl eines passenden Prozessobjektes (PDOs) geöffnet:

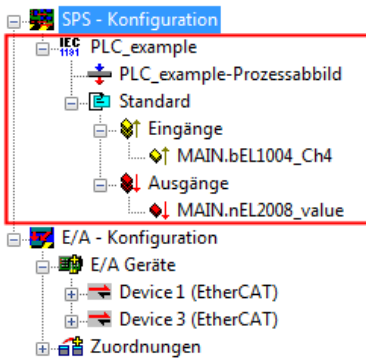

Abb. 38: Erstellen der Verknüpfungen PLC-Variablen zu Prozessobjekten

In dem dadurch geöffneten Fenster kann aus dem SPS-Konfigurationsbaum das Prozessobjekt für die Variable „bEL1004_Ch4“ vom Typ BOOL selektiert werden:

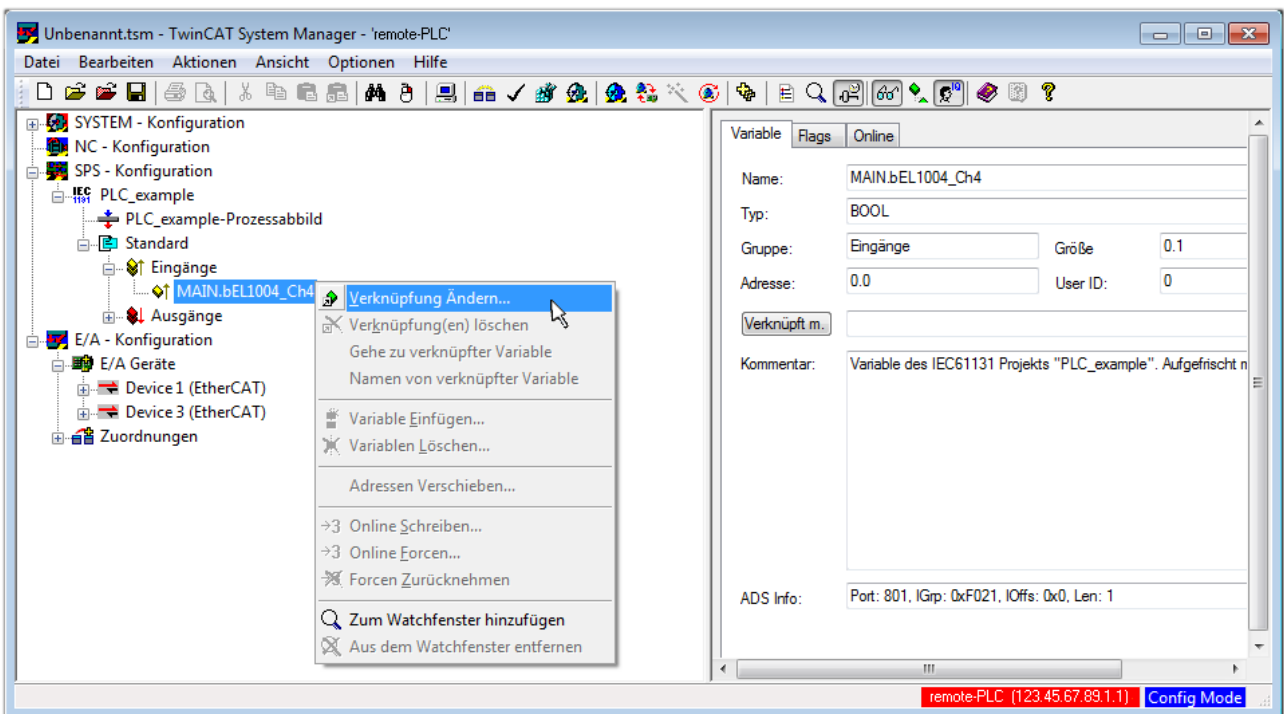

Abb. 39: Auswahl des PDO vom Typ BOOL

Entsprechend der Standardeinstellungen stehen nur bestimmte PDO Objekte zur Auswahl zur Verfügung. In diesem Beispiel wird von der Klemme EL1004 der Eingang von Kanal 4 zur Verknüpfung ausgewählt. Im Gegensatz hierzu muss für das Erstellen der Verknüpfung der Ausgangsvariablen die Checkbox „Alle Typen“ aktiviert werden, um in diesem Fall eine Byte-Variable einen Satz von acht separaten Ausgangsbits zuzuordnen. Die folgende Abbildung zeigt den gesamten Vorgang:

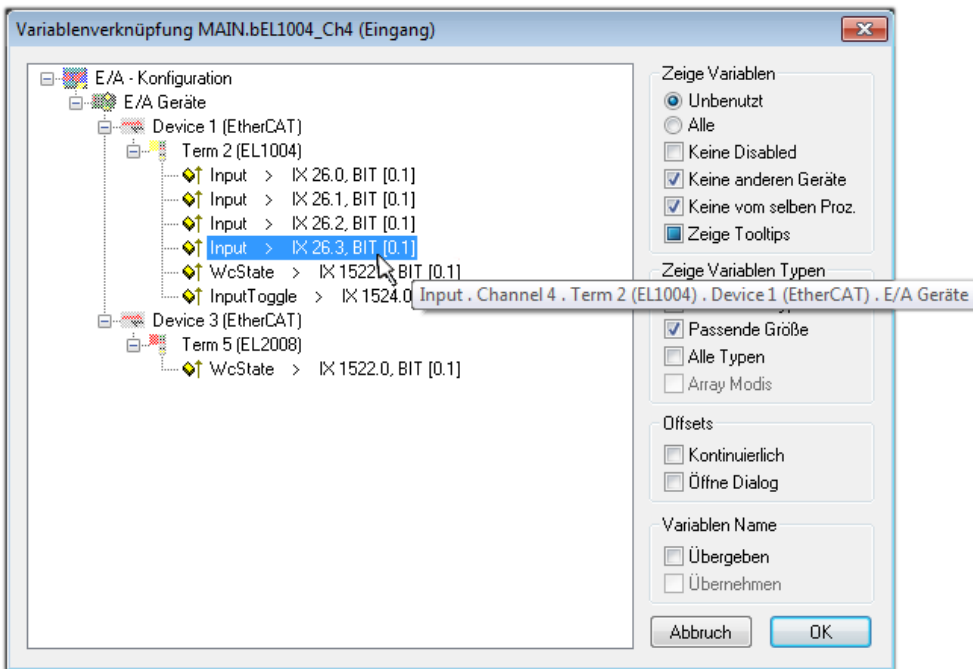

Abb. 40: Auswahl von mehreren PDO gleichzeitig: Aktivierung von „Kontinuierlich“ und „Alle Typen“

Zu sehen ist, dass überdies die Checkbox „Kontinuierlich“ aktiviert wurde. Dies ist dafür vorgesehen, dass die in dem Byte der Variablen „nEL2008_value“ enthaltenen Bits allen acht ausgewählten Ausgangsbits der Klemme EL2008 der Reihenfolge nach zugeordnet werden sollen. Damit ist es möglich, alle acht Ausgänge der Klemme mit einem Byte entsprechend Bit 0 für Kanal 1 bis Bit 7 für Kanal 8 von der PLC im Programm später anzusprechen. Ein spezielles Symbol () an dem gelben bzw. roten Objekt der Variablen zeigt an, dass hierfür eine Verknüpfung existiert. Die Verknüpfungen können z. B. auch überprüft werden, indem „Goto Link Variable“ aus dem Kontextmenü einer Variable ausgewählt wird. Dann wird automatisch das gegenüberliegende verknüpfte Objekt, in diesem Fall das PDO selektiert:



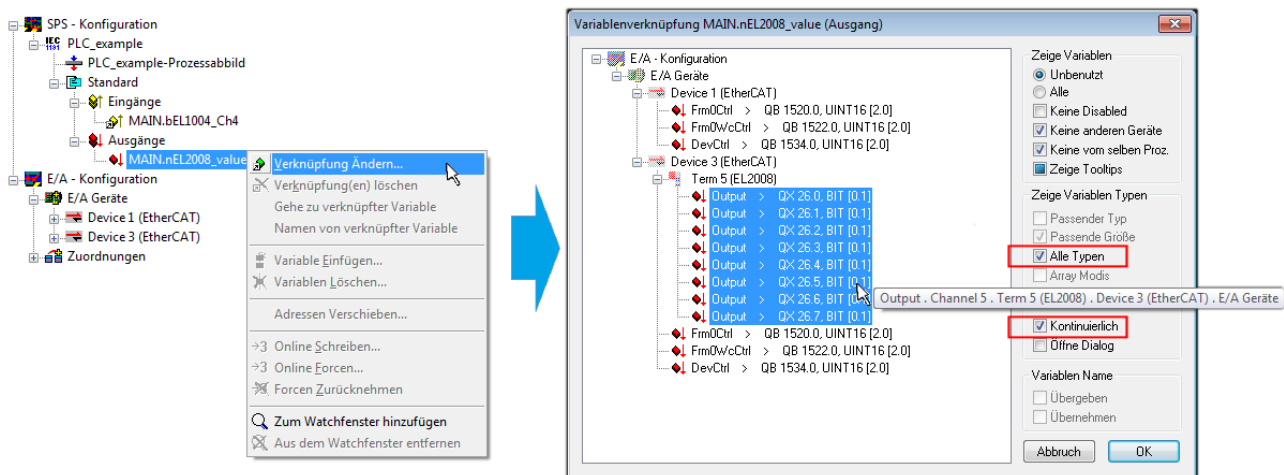

Abb. 41: Anwendung von „Goto Link Variable“ am Beispiel von „MAIN.bEL1004_Ch4“

Anschließend wird mittels Menüauswahl „Aktionen“ → „Zuordnung erzeugen...“ oder über  der Vorgang des Zuordnens von Variablen zu PDO abgeschlossen.

Dies lässt sich entsprechend in der Konfiguration einsehen:

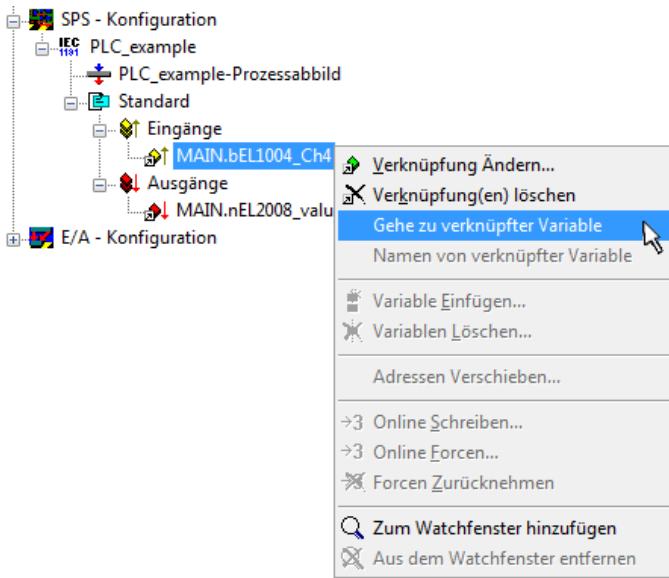

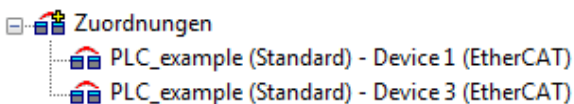
Der Vorgang zur Erstellung von Verknüpfungen kann auch in umgekehrter Richtung, d. h. von einzelnen PDO ausgehend zu einer Variablen erfolgen. In diesem Beispiel wäre dann allerdings eine komplette Auswahl aller Ausgangsbits der EL2008 nicht möglich, da die Klemme nur einzelne digitale Ausgänge zur Verfügung stellt. Hat eine Klemme einen Byte, Word, Integer oder ein ähnliches PDO, so ist es möglich dies wiederum einen Satz von bit-typisierten Variablen (Typ „BOOL“) zuzuordnen. Auch hier kann ebenso in die andere Richtung ein „Goto Link Variable“ ausgeführt werden, um dann die betreffende Instanz der PLC zu selektieren.

Aktivieren der Konfiguration

Die Zuordnung von PDO zu PLC Variablen hat nun die Verbindung von der Steuerung zu den Ein- und

Ausgängen der Klemmen hergestellt. Nun kann die Konfiguration aktiviert werden. Zuvor kann mittels  (oder über „Aktionen“ → „Konfiguration überprüfen...“) die Konfiguration überprüft werden. Falls kein Fehler

vorliegt, kann mit  (oder über „Aktionen“ → „Aktiviert Konfiguration...“) die Konfiguration aktiviert werden, um dadurch Einstellungen im System Manager auf das Laufzeitsystem zu übertragen. Die darauf folgenden Meldungen „Alte Konfigurationen werden überschrieben!“ sowie „Neustart TwinCAT System in Run Modus“ werden jeweils mit „OK“ bestätigt.

Einige Sekunden später wird der Realtime Status **Echtzeit 0%** unten rechts im System Manager angezeigt. Das PLC System kann daraufhin wie im Folgenden beschrieben gestartet werden.

Starten der Steuerung

Ausgehend von einem remote System muss nun als erstes auch die PLC Steuerung über „Online“ → „Choose Run-Time System...“ mit dem embedded PC über Ethernet verbunden werden:





Abb. 42: Auswahl des Zielsystems (remote)

In diesem Beispiel wird das „Laufzeitsystem 1 (Port 801)“ ausgewählt und bestätigt. Mittels Menüauswahl

„Online“ → „Login“, Taste F11 oder per Klick auf  wird auch die PLC mit dem Echtzeitsystem verbunden und nachfolgend das Steuerprogramm geladen, um es ausführen lassen zu können. Dies wird entsprechend mit der Meldung „Kein Programm auf der Steuerung! Soll das neue Programm geladen werden?“ bekannt gemacht und ist mit „Ja“ zu beantworten. Die Laufzeitumgebung ist bereit zum Programmstart:

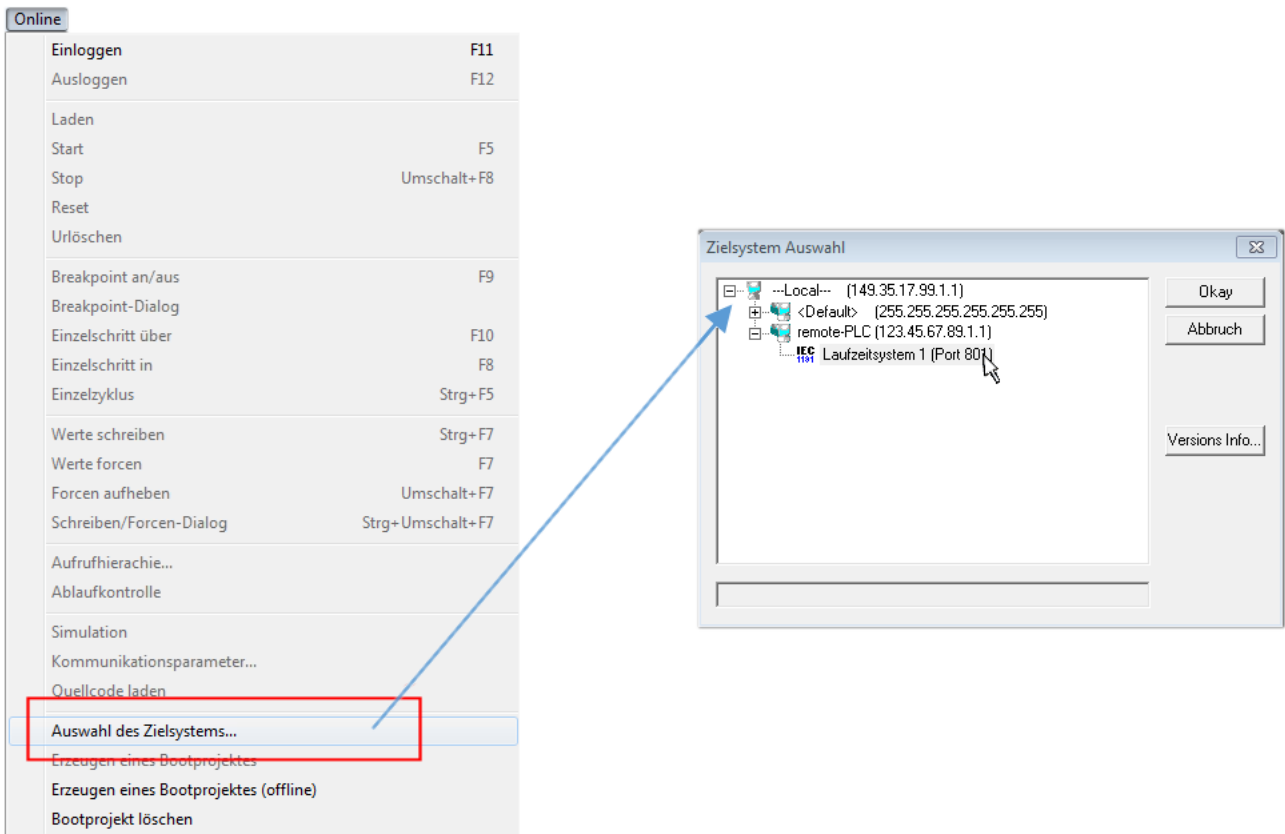

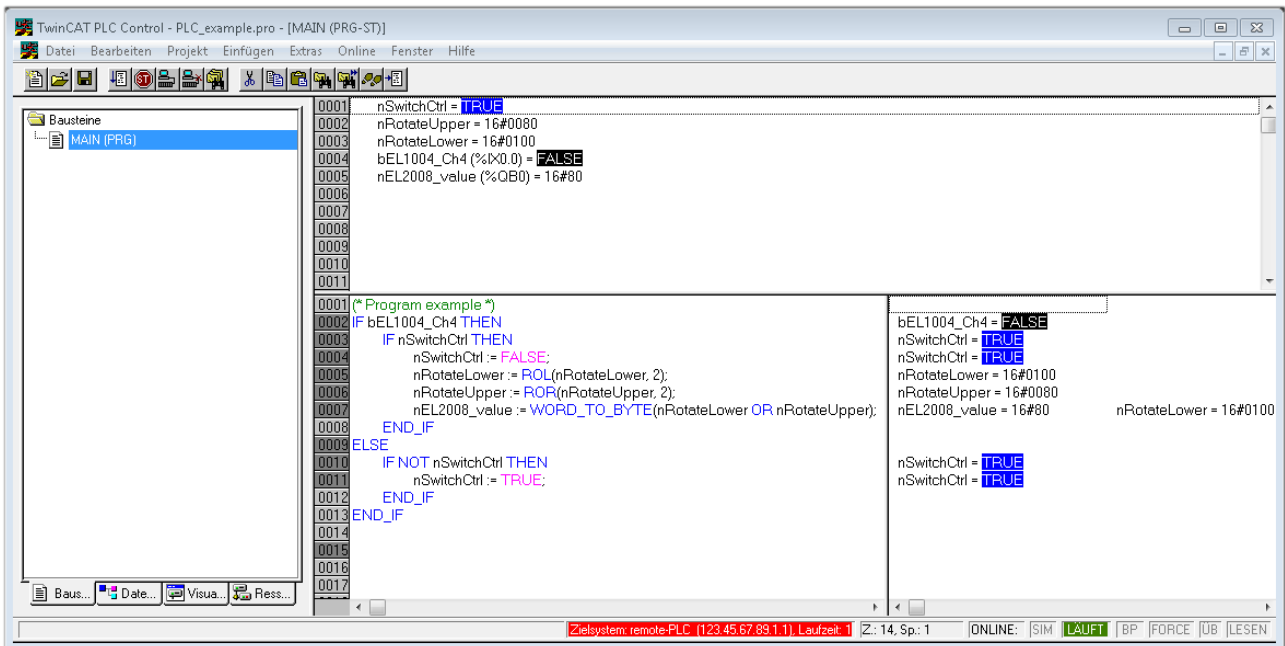
Über „Online“ → „Run“, Taste F5 oder  kann nun die PLC gestartet werden.

5.1.2 TwinCAT 3

Startup

TwinCAT 3 stellt die Bereiche der Entwicklungsumgebung durch das Microsoft Visual-Studio gemeinsam zur Verfügung: in den allgemeinen Fensterbereich erscheint nach dem Start linksseitig der Projektmappen-Explorer (vgl. „TwinCAT System Manager“ von TwinCAT 2) zur Kommunikation mit den elektromechanischen Komponenten.

Nach erfolgreicher Installation des TwinCAT-Systems auf den Anwender PC der zur Entwicklung verwendet werden soll, zeigt der TwinCAT 3 (Shell) folgende Benutzeroberfläche nach dem Start:





Abb. 44: Initiale Benutzeroberfläche TwinCAT 3

Zunächst ist die Erstellung eines neues Projekt mittels  **New TwinCAT Project...** (oder unter „Datei“→“Neu“→“Projekt...“) vorzunehmen. In dem darauf folgenden Dialog werden die entsprechenden Einträge vorgenommen (wie in der Abbildung gezeigt):

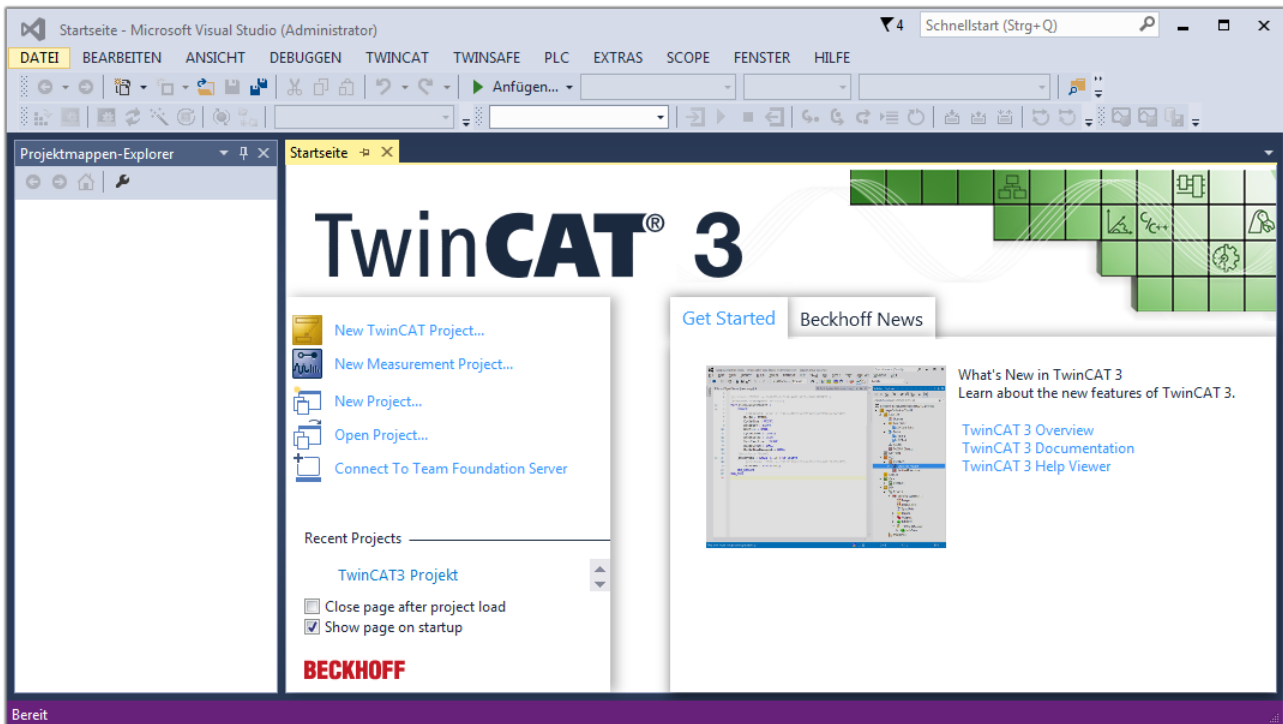

Abb. 45: Neues TwinCAT 3 Projekt erstellen

Im Projektmappen-Explorer liegt sodann das neue Projekt vor:

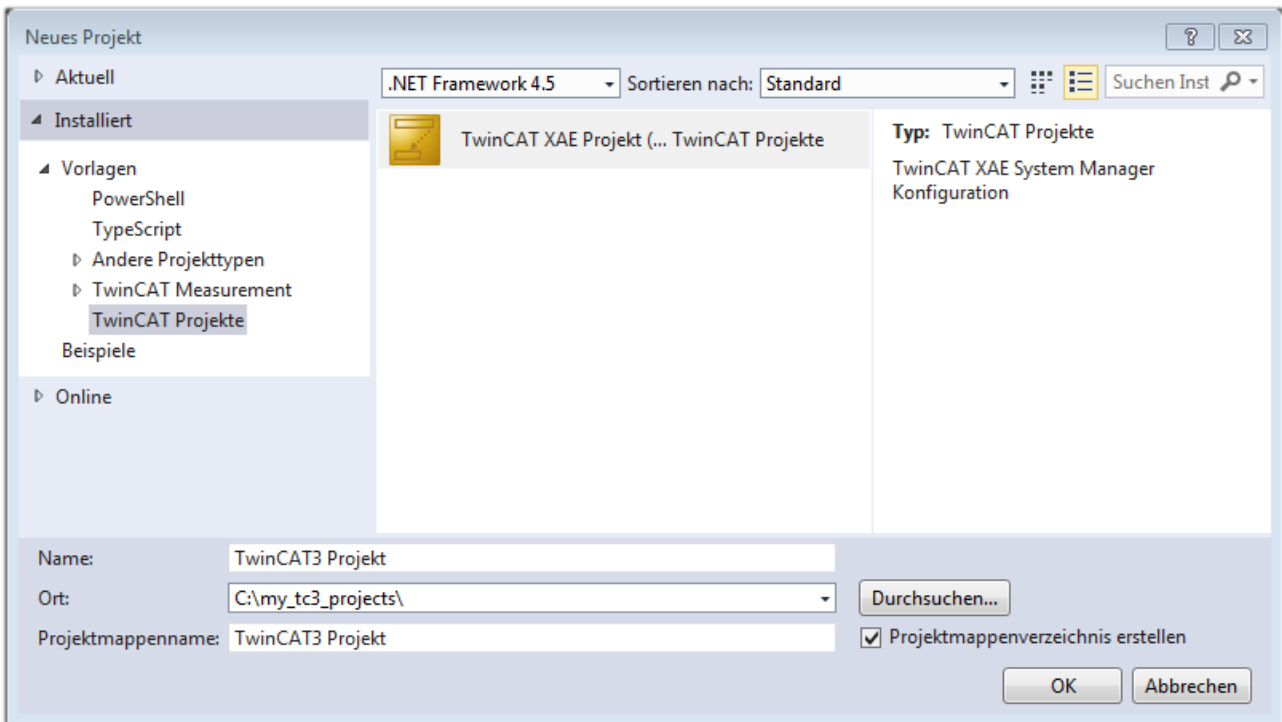

Abb. 46: Neues TwinCAT 3 Projekt im Projektmappen-Explorer

Es besteht generell die Möglichkeit das TwinCAT „lokal“ oder per „remote“ zu verwenden. Ist das TwinCAT System inkl. Benutzeroberfläche (Standard) auf dem betreffenden PLC (lokal) installiert, kann TwinCAT „lokal“ eingesetzt werden und mit Schritt „Geräte einfügen |> 52|“ fortgesetzt werden.

Ist es vorgesehen, die auf einem PLC installierte TwinCAT Laufzeitumgebung von einem anderen System als Entwicklungsumgebung per „remote“ anzusprechen, ist das Zielsystem zuvor bekannt zu machen. Über das Symbol in der Menüleiste:

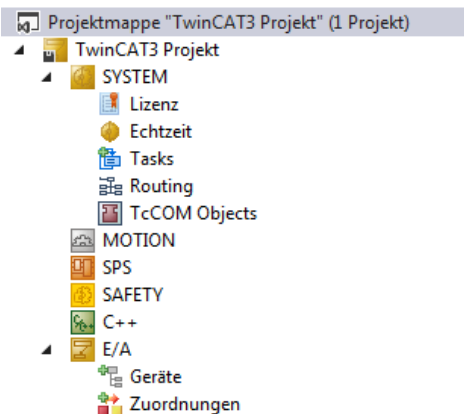
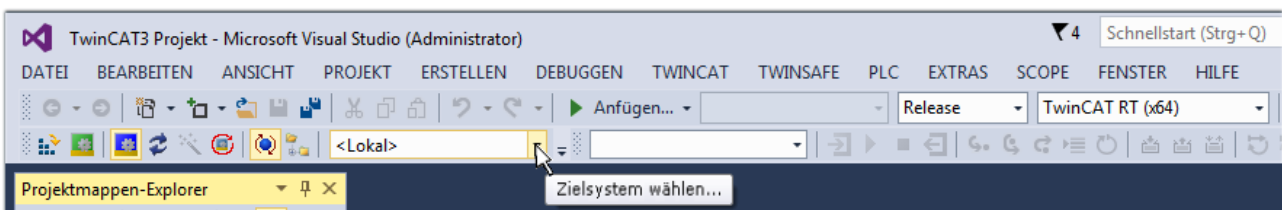

wird das pull-down Menü aufgeklappt:

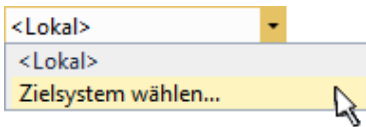

und folgendes Fenster hierzu geöffnet:



Abb. 47: Auswahldialog: Wähle Zielsystem

Mittels „Suchen (Ethernet)...“ wird das Zielsystem eingetragen. Dadurch wird ein weiterer Dialog geöffnet um hier entweder:

- den bekannten Rechnernamen hinter „Enter Host Name / IP:“ einzutragen (wie rot gekennzeichnet)
- einen „Broadcast Search“ durchzuführen (falls der Rechnernamen nicht genau bekannt)
- die bekannte Rechner - IP oder AmsNetId einzutragen

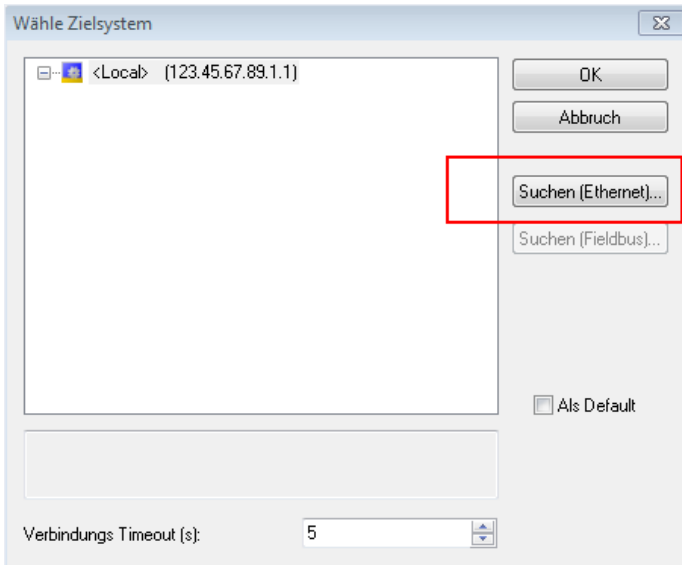

Abb. 48: PLC für den Zugriff des TwinCAT System Managers festlegen: Auswahl des Zielsystems

Ist das Zielsystem eingetragen, steht dieses wie folgt zur Auswahl (ggf. muss zuvor das korrekte Passwort eingetragen werden):

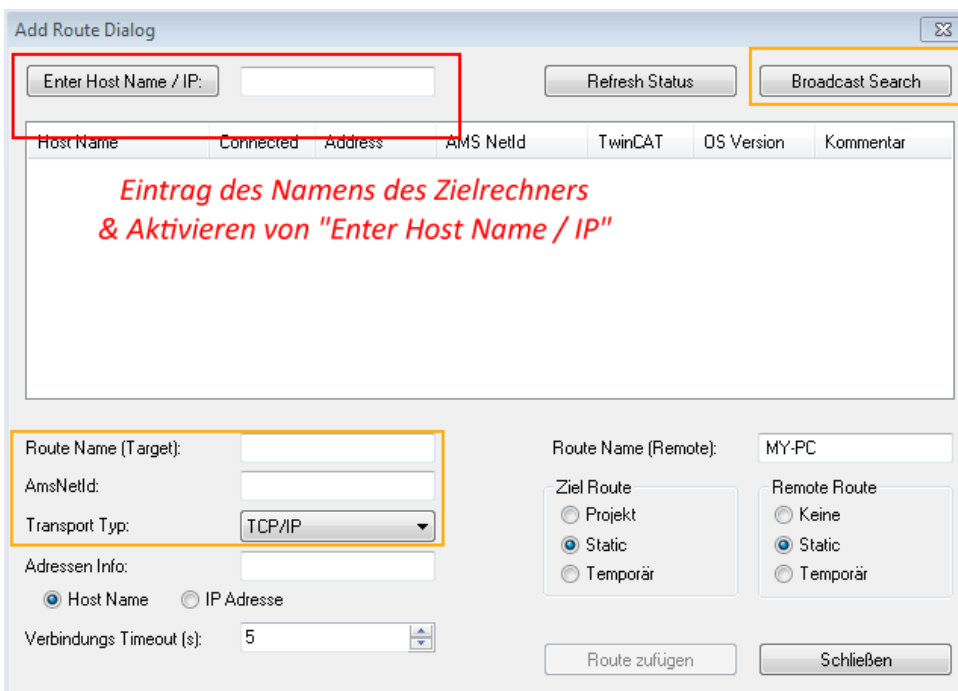
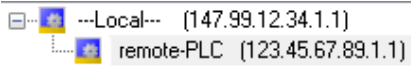

Nach der Auswahl mit „OK“ ist das Zielsystem über das Visual Studio Shell ansprechbar.

Geräte einfügen

In dem linksseitigen Projektmappen-Explorer der Benutzeroberfläche des Visual Studio Shell wird innerhalb des Elementes „E/A“ befindliche „Geräte“ selektiert und sodann entweder über Rechtsklick ein Kontextmenü

geöffnet und „Scan“ ausgewählt oder in der Menüleiste mit  die Aktion gestartet. Ggf. ist zuvor der

TwinCAT System Manager in den „Konfig Modus“ mittels  oder über das Menü „TWINCAT“ → „Restart TwinCAT (Config Mode)“ zu versetzen.



Abb. 49: Auswahl „Scan“

Die darauf folgende Hinweismeldung ist zu bestätigen und in dem Dialog die Geräte „EtherCAT“ zu wählen:

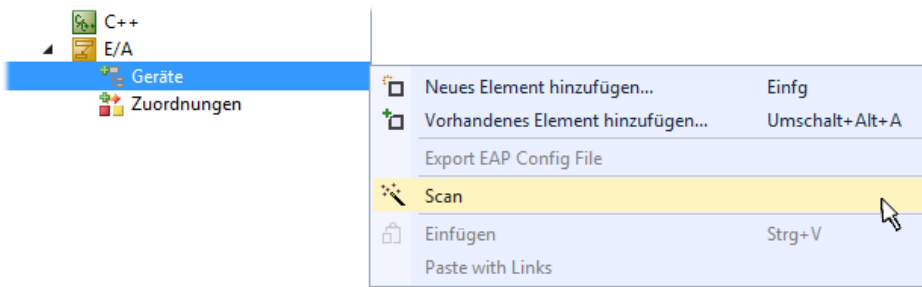

Abb. 50: Automatische Erkennung von E/A Geräten: Auswahl der einzubindenden Geräte

Ebenfalls ist anschließend die Meldung „nach neuen Boxen suchen“ zu bestätigen, um die an den Geräten angebrundenen Klemmen zu ermitteln. „Free Run“ erlaubt das Manipulieren von Ein- und Ausgangswerten innerhalb des „Config Modus“ und sollte ebenfalls bestätigt werden.

Ausgehend von der am Anfang dieses Kapitels beschriebenen [Beispielkonfiguration](#) [► 37] sieht das Ergebnis wie folgt aus:

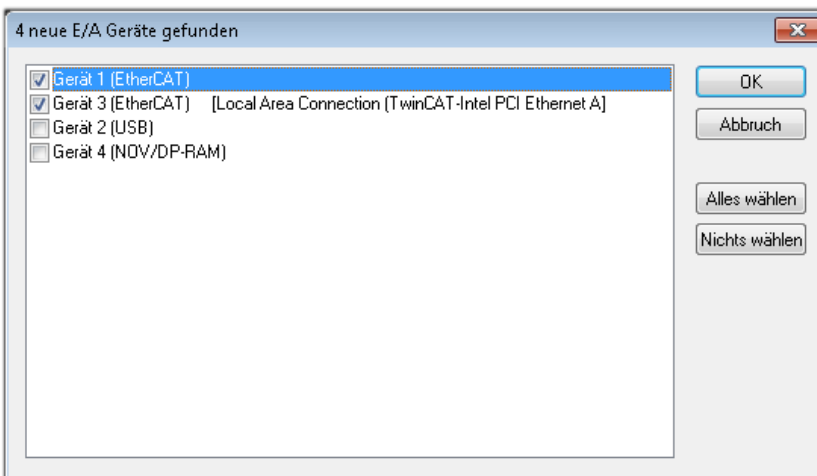

Abb. 51: Abbildung der Konfiguration in VS Shell der TwinCAT 3 Umgebung

Der gesamte Vorgang setzt sich aus zwei Stufen zusammen, die auch separat ausgeführt werden können (erst das Ermitteln der Geräte, dann das Ermitteln der daran befindlichen Elemente wie Boxen, Klemmen o. ä.). So kann auch durch Markierung von „Gerät ..“ aus dem Kontextmenü eine „Suche“ Funktion (Scan) ausgeführt werden, die hierbei dann lediglich die darunter liegenden (im Aufbau vorliegenden) Elemente einliest:

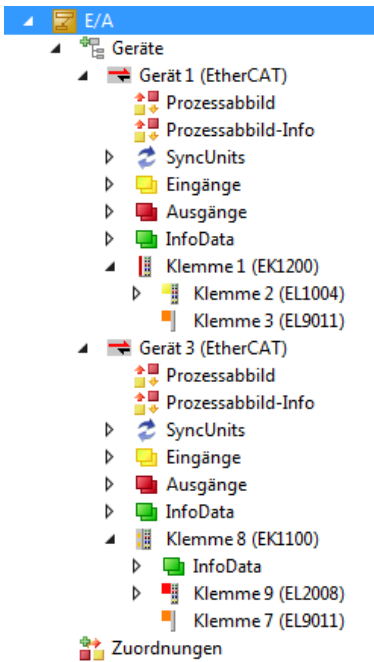

Abb. 52: Einlesen von einzelnen an einem Gerät befindlichen Klemmen

Diese Funktionalität ist nützlich, falls die Konfiguration (d. h. der „reale Aufbau“) kurzfristig geändert wird.

PLC programmieren

TwinCAT PLC Control ist die Entwicklungsumgebung zur Erstellung der Steuerung in unterschiedlichen Programmumgebungen: Das TwinCAT PLC Control unterstützt alle in der IEC 61131-3 beschriebenen Sprachen. Es gibt zwei textuelle Sprachen und drei grafische Sprachen.

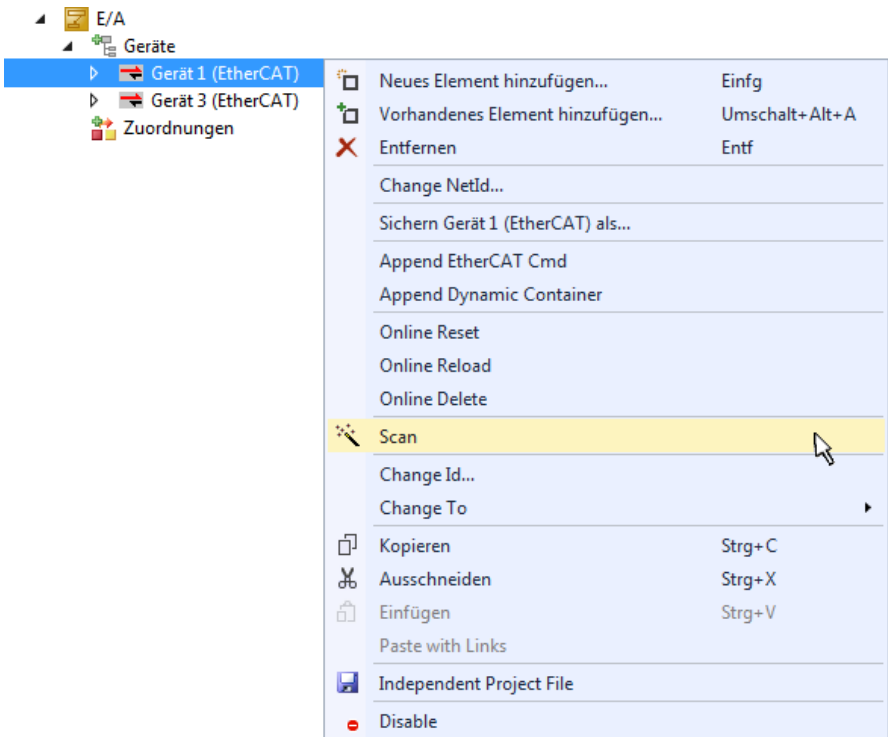
- **Textuelle Sprachen**
 - Anweisungsliste (AWL, IL)
 - Strukturierter Text (ST)
- **Grafische Sprachen**
 - Funktionsplan (FUP, FBD)
 - Kontaktplan (KOP, LD)
 - Freigrafischer Funktionsplaneditor (CFC)
 - Ablaufsprache (AS, SFC)

Für die folgenden Betrachtungen wird lediglich vom strukturierten Text (ST) Gebrauch gemacht.

Um eine Programmierumgebung zu schaffen, wird dem Beispielprojekt über das Kontextmenü von „SPS“ im Projektmappen-Explorer durch Auswahl von „Neues Element hinzufügen...“ ein PLC Unterprojekt hinzugefügt:



Abb. 53: Einfügen der Programmierumgebung in „SPS“

In dem darauf folgenden geöffneten Dialog wird ein „Standard PLC Projekt“ ausgewählt und beispielsweise als Projektname „PLC_example“ vergeben und ein entsprechendes Verzeichnis ausgewählt:

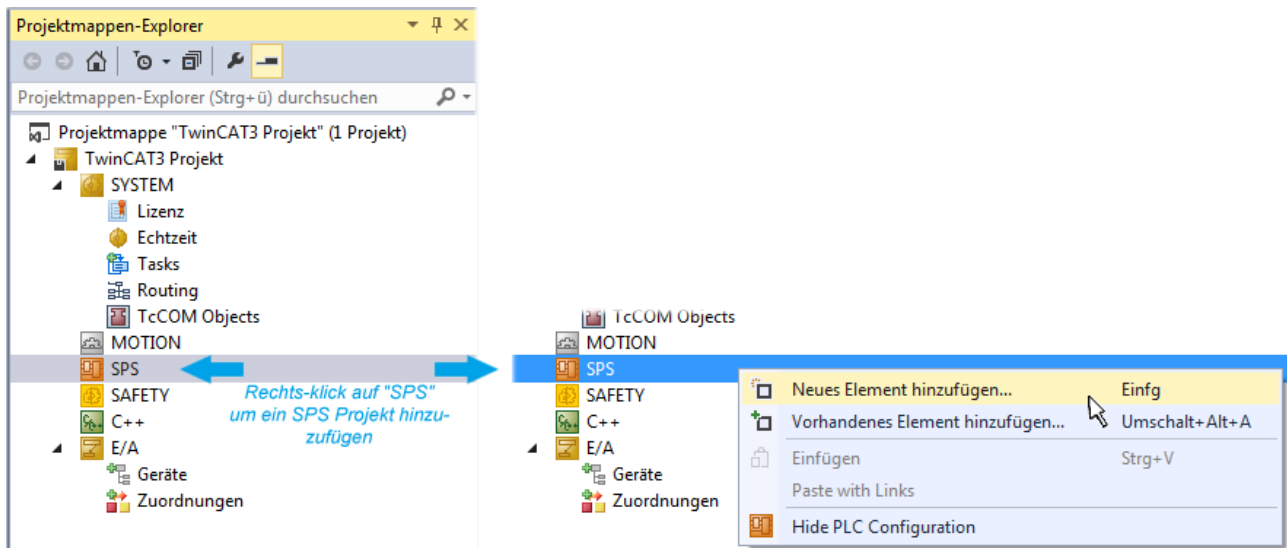

Abb. 54: Festlegen des Namens bzw. Verzeichnisses für die PLC Programmierungsumgebung

Das durch Auswahl von „Standard PLC Projekt“ bereits existierende Programm „Main“ kann über das „PLC_example_Project“ in „POUs“ durch Doppelklick geöffnet werden. Es wird folgende Benutzeroberfläche für ein initiales Projekt dargestellt:

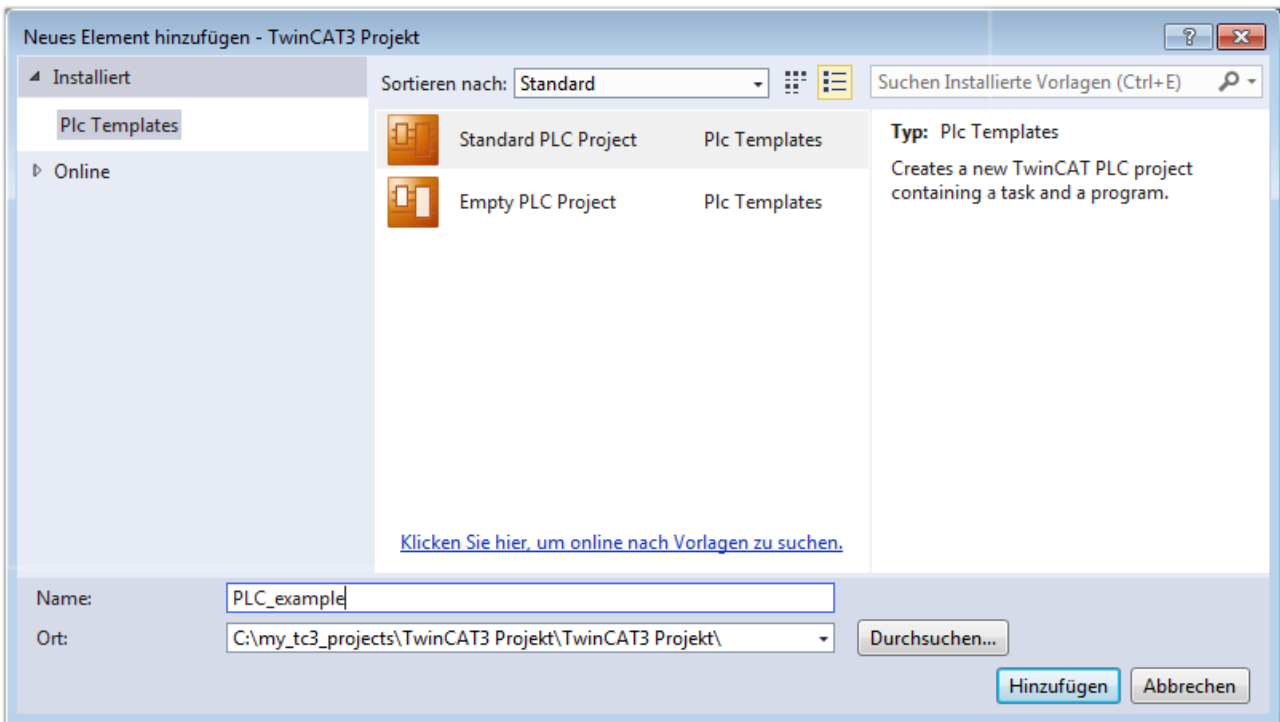

Abb. 55: Initiales Programm „Main“ des Standard PLC Projektes

Nun sind für den weiteren Ablauf Beispielvariablen sowie ein Beispielprogramm erstellt worden:

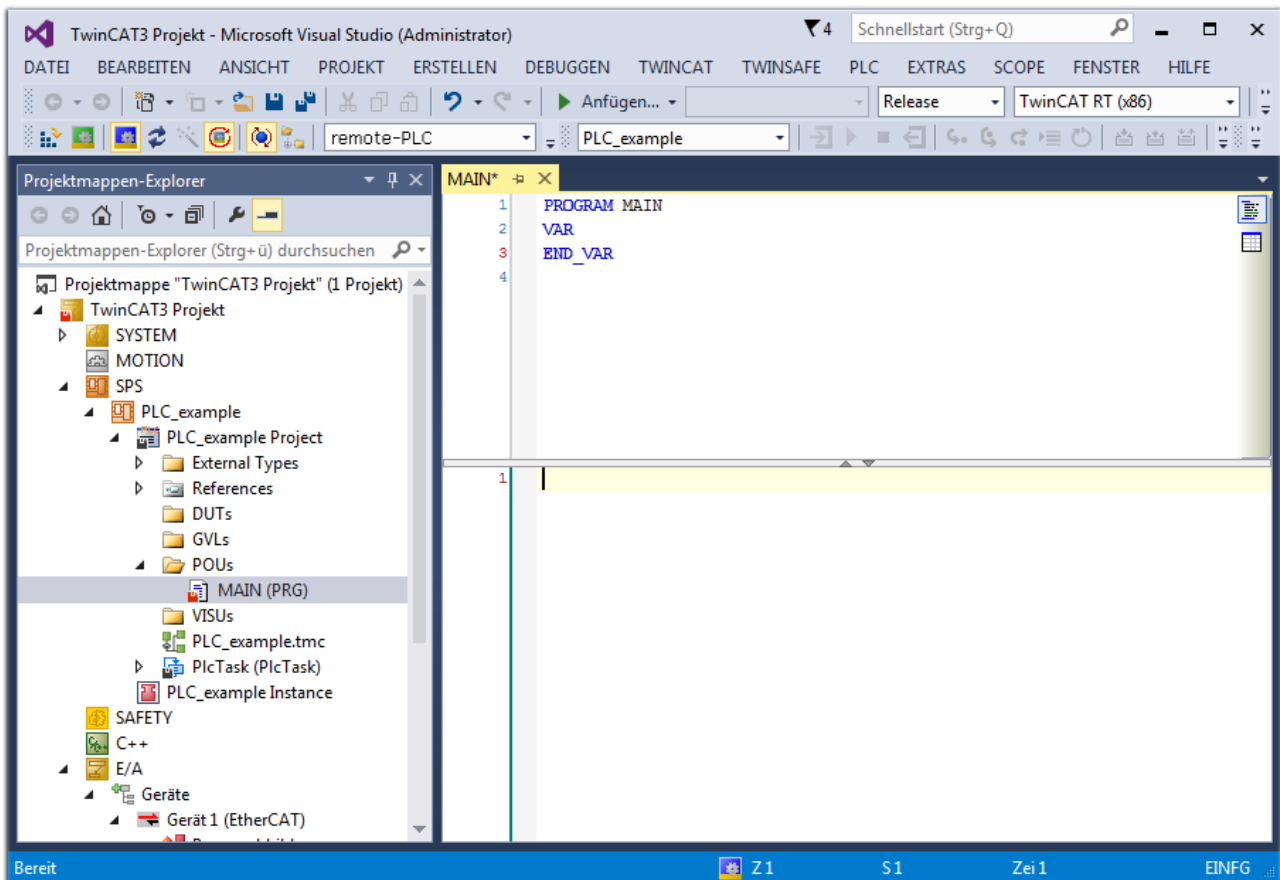

Abb. 56: Beispielprogramm mit Variablen nach einem Kompilervorgang (ohne Variablenanbindung)

Das Steuerprogramm wird nun als Projektmappe erstellt und damit der Kompilervorgang vorgenommen:

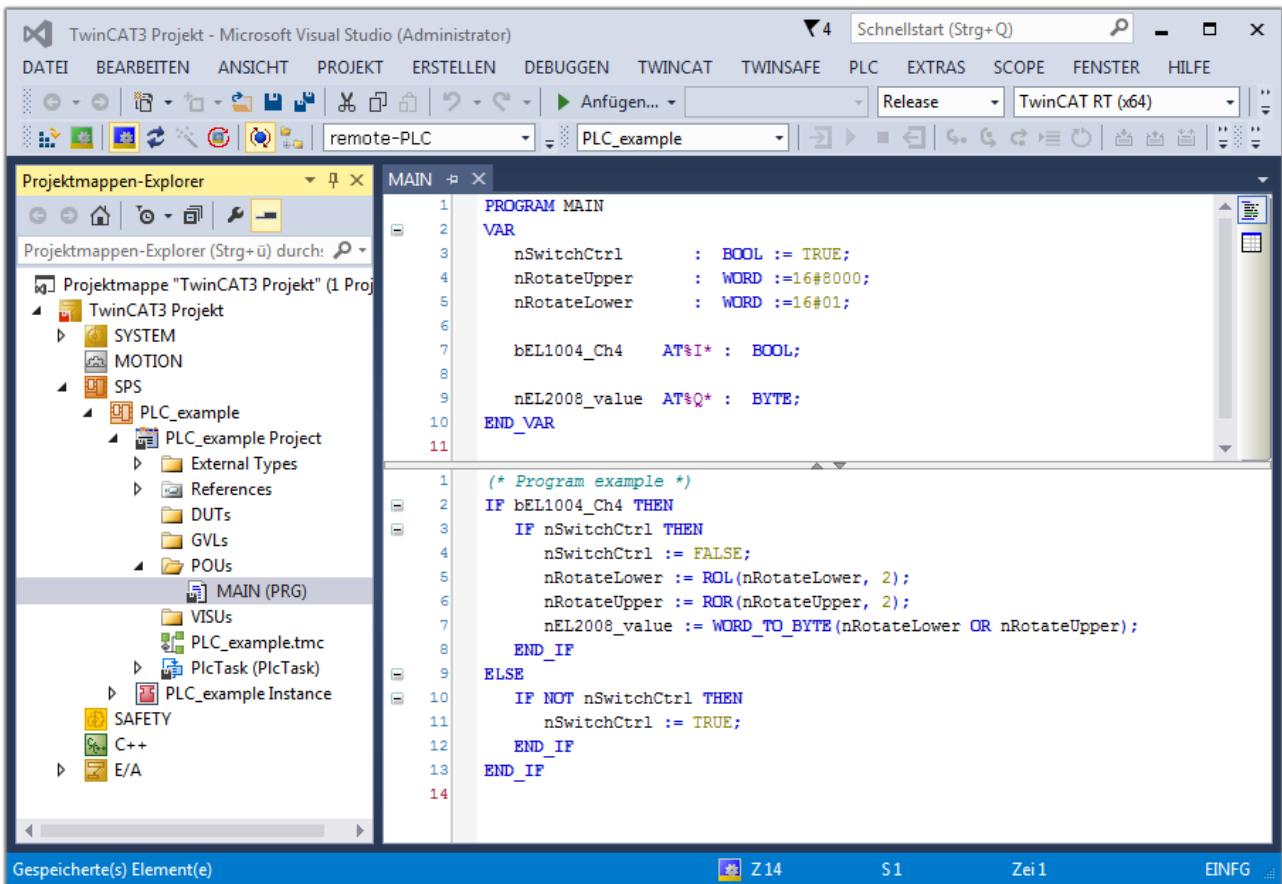

Abb. 57: Kompilierung des Programms starten

Anschließend liegen in den „Zuordnungen“ des Projektmappen-Explorers die folgenden – im ST/ PLC Programm mit „AT%“ gekennzeichneten Variablen vor:

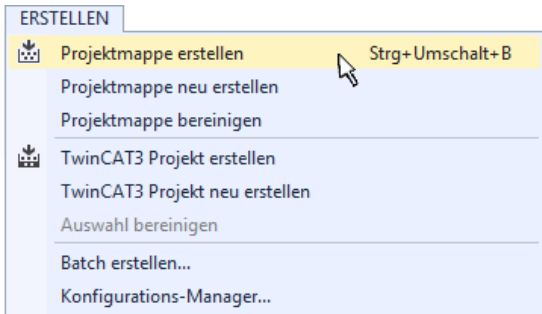
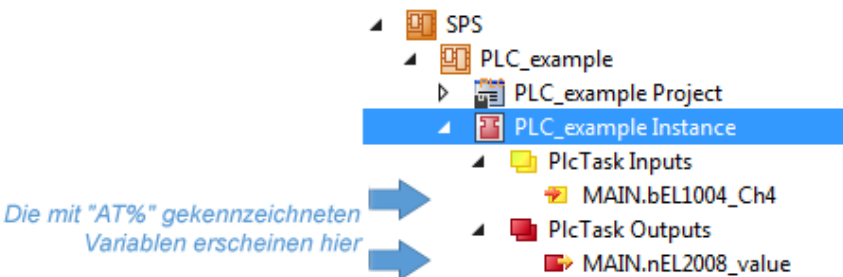

Variablen Zuordnen

Über das Menü einer Instanz – Variablen innerhalb des „SPS“ Kontextes wird mittels „Verknüpfung Ändern...“ ein Fenster zur Auswahl eines passenden Prozessobjektes (PDOs) für dessen Verknüpfung geöffnet:



Abb. 58: Erstellen der Verknüpfungen PLC-Variablen zu Prozessobjekten

In dem dadurch geöffneten Fenster kann aus dem SPS-Konfigurationsbaum das Prozessobjekt für die Variable „bEL1004_Ch4“ vom Typ BOOL selektiert werden:

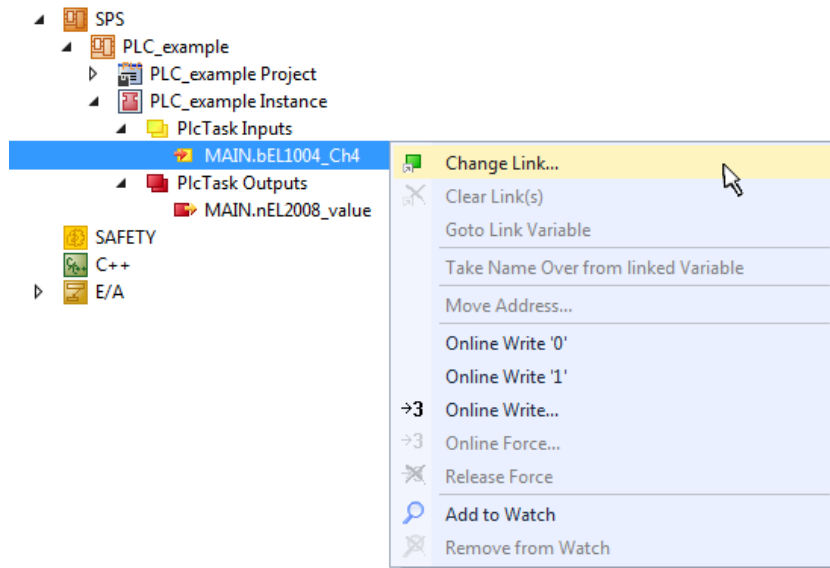

Abb. 59: Auswahl des PDO vom Typ BOOL

Entsprechend der Standarteinstellungen stehen nur bestimmte PDO Objekte zur Auswahl zur Verfügung. In diesem Beispiel wird von der Klemme EL1004 der Eingang von Kanal 4 zur Verknüpfung ausgewählt. Im Gegensatz hierzu muss für das Erstellen der Verknüpfung der Ausgangsvariablen die Checkbox „Alle Typen“ aktiviert werden, um in diesem Fall eine Byte-Variable einen Satz von acht separaten Ausgangsbits zuzuordnen. Die folgende Abbildung zeigt den gesamten Vorgang:



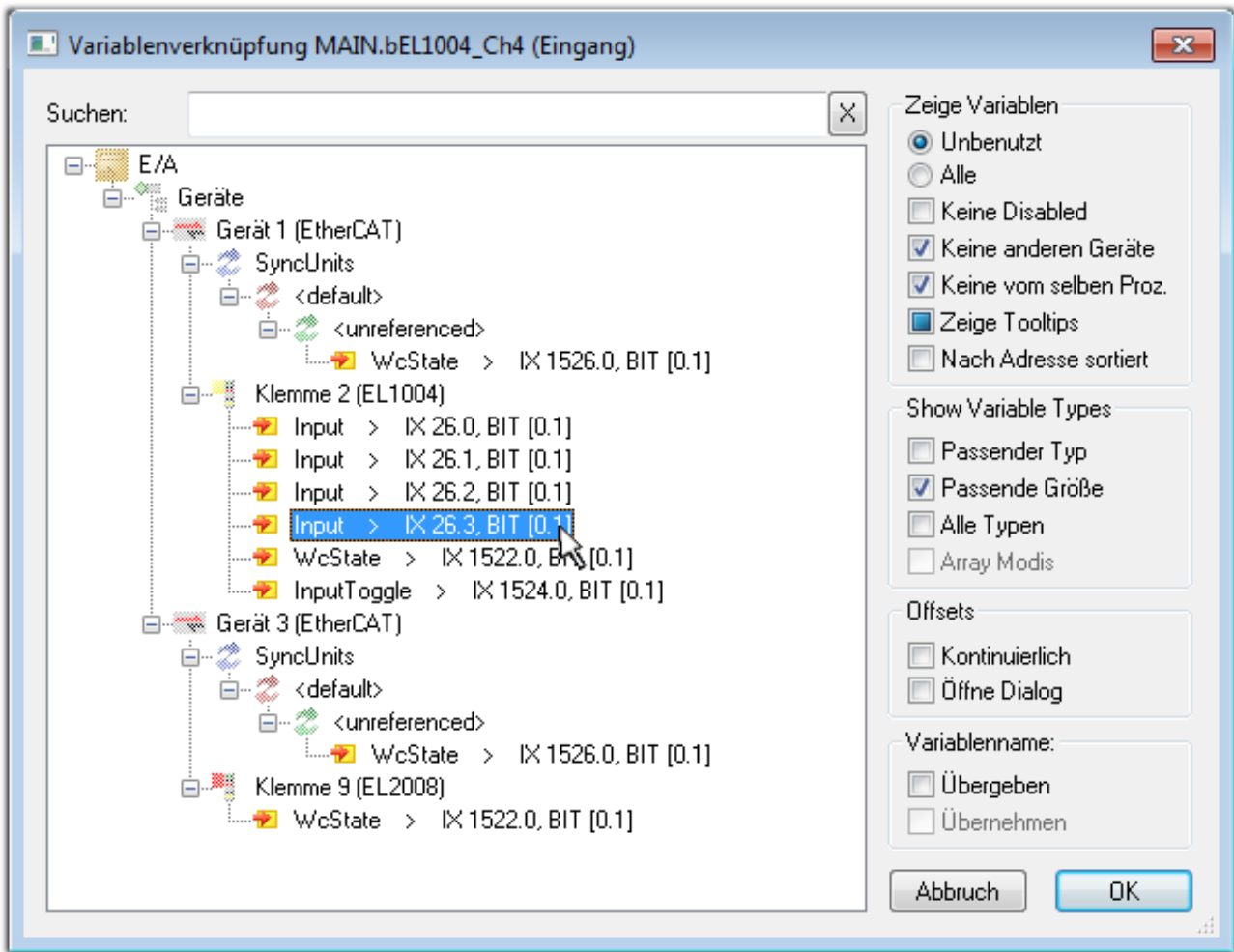

Abb. 60: Auswahl von mehreren PDO gleichzeitig: Aktivierung von „Kontinuierlich“ und „Alle Typen“

Zu sehen ist, dass überdies die Checkbox „Kontinuierlich“ aktiviert wurde. Dies ist dafür vorgesehen, dass die in dem Byte der Variablen „nEL2008_value“ enthaltenen Bits allen acht ausgewählten Ausgangsbits der Klemme EL2008 der Reihenfolge nach zugeordnet werden sollen. Damit ist es möglich, alle acht Ausgänge der Klemme mit einem Byte entsprechend Bit 0 für Kanal 1 bis Bit 7 für Kanal 8 von der PLC im Programm später anzusprechen. Ein spezielles Symbol () an dem gelben bzw. roten Objekt der Variablen zeigt an, dass hierfür eine Verknüpfung existiert. Die Verknüpfungen können z. B. auch überprüft werden, indem „Goto Link Variable“ aus dem Kontextmenü einer Variable ausgewählt wird. Dann wird automatisch das gegenüberliegende verknüpfte Objekt, in diesem Fall das PDO selektiert:

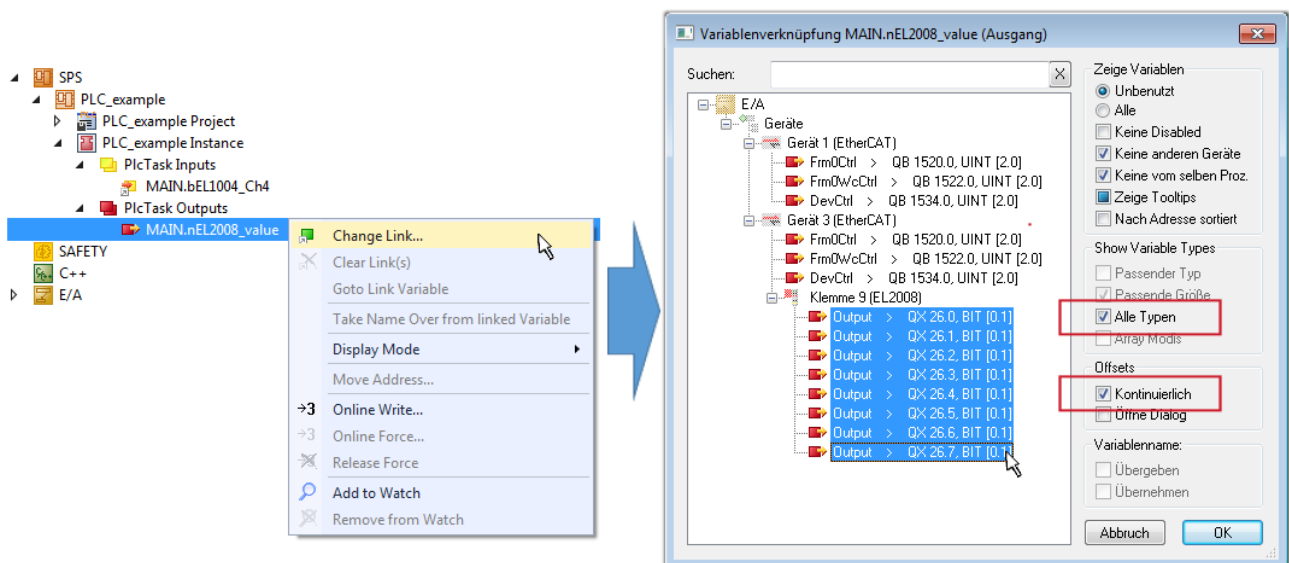

Abb. 61: Anwendung von "Goto Link Variable" am Beispiel von „MAIN.bEL1004_Ch4“

Der Vorgang zur Erstellung von Verknüpfungen kann auch in umgekehrter Richtung, d. h. von einzelnen PDO ausgehend zu einer Variablen erfolgen. In diesem Beispiel wäre dann allerdings eine komplette Auswahl aller Ausgangsbits der EL2008 nicht möglich, da die Klemme nur einzelne digitale Ausgänge zur Verfügung stellt. Hat eine Klemme einen Byte, Word, Integer oder ein ähnliches PDO, so ist es möglich dies wiederum einen Satz von bit-typisierten Variablen (Typ „BOOL“) zuzuordnen. Auch hier kann ebenso in die andere Richtung ein „Goto Link Variable“ ausgeführt werden, um dann die betreffende Instanz der PLC zu selektieren.

Hinweis zur Art der Variablen-Zuordnung

i Diese folgende Art der Variablen Zuordnung kann erst ab der TwinCAT Version V3.1.4024.4 verwendet werden und ist ausschließlich bei Klemmen mit einem Mikrocontroller verfügbar.

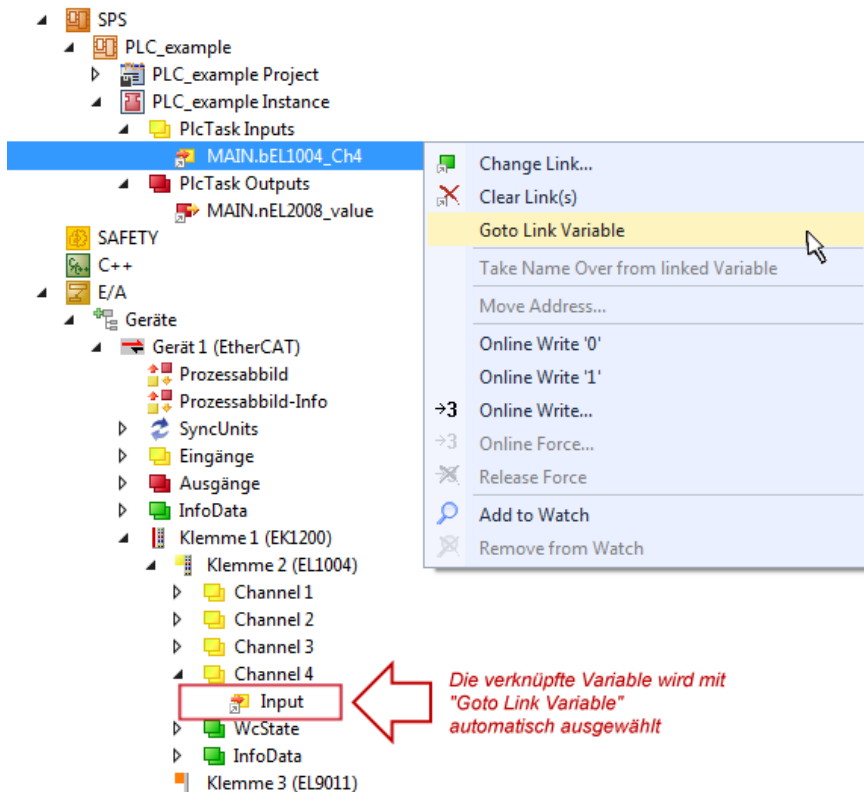
In TwinCAT ist es möglich eine Struktur aus den gemappten Prozessdaten einer Klemme zu erzeugen. Von dieser Struktur kann dann in der SPS eine Instanz angelegt werden, so dass aus der SPS direkt auf die Prozessdaten zugegriffen werden kann, ohne eigene Variablen deklarieren zu müssen.

Beispielhaft wird das Vorgehen an der EL3001 1-Kanal-Analog-Eingangsklemme -10...+10 V gezeigt.

1. Zuerst müssen die benötigten Prozessdaten im Reiter „Prozessdaten“ in TwinCAT ausgewählt werden.
2. Anschließend muss der SPS Datentyp im Reiter „PLC“ über die Check-Box generiert werden.
3. Der Datentyp im Feld „Data Type“ kann dann über den „Copy“-Button kopiert werden.



Abb. 62: Erzeugen eines SPS Datentyps

4. In der SPS muss dann eine Instanz der Datenstruktur vom kopierten Datentyp angelegt werden.

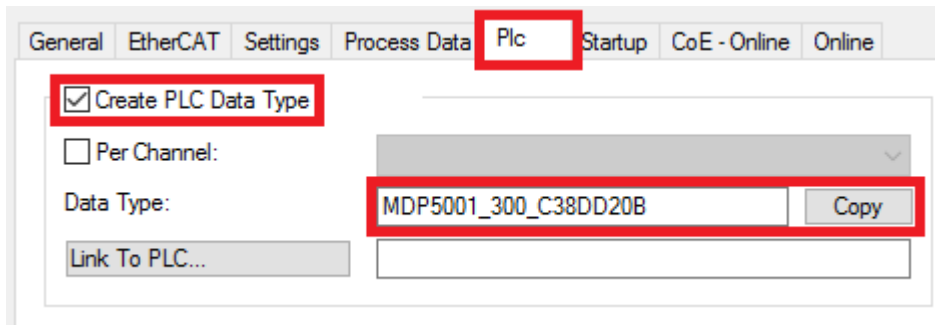

Abb. 63: Instance_of_struct

5. Anschließend muss die Projektmappe erstellt werden. Das kann entweder über die Tastenkombination „STRG + Shift + B“ gemacht werden oder über den Reiter „Erstellen“/ „Build“ in TwinCAT.

6. Die Struktur im Reiter „PLC“ der Klemme muss dann mit der angelegten Instanz verknüpft werden.

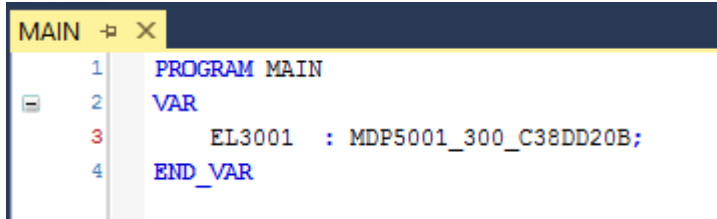

Abb. 64: Verknüpfung der Struktur

7. In der SPS können die Prozessdaten dann über die Struktur im Programmcode gelesen bzw. geschrieben werden.





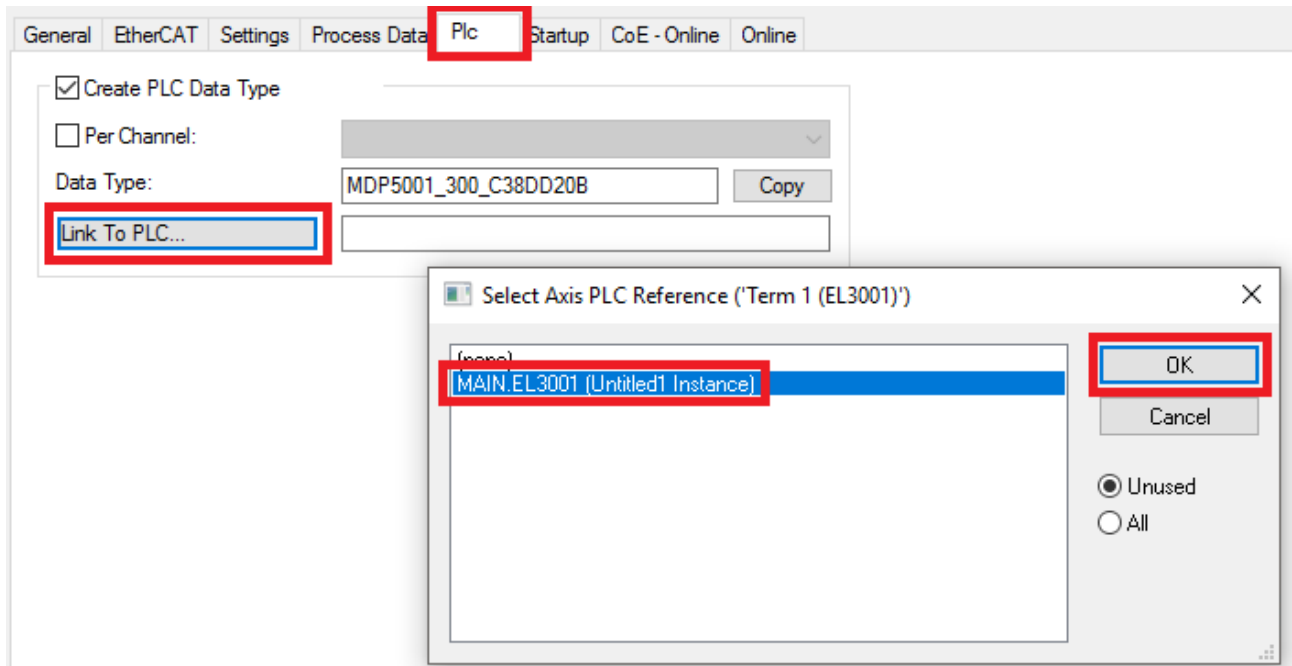

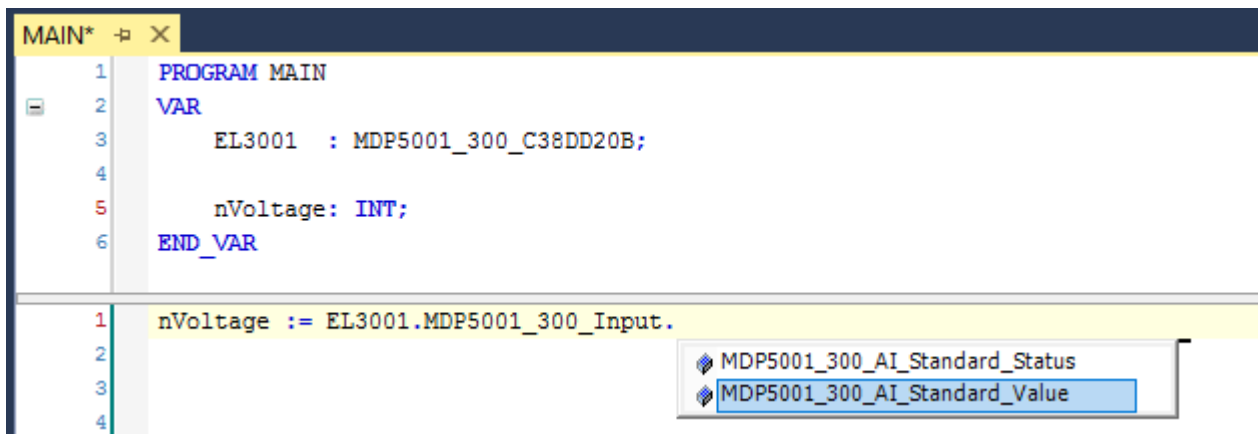

Abb. 65: Lesen einer Variable aus der Struktur der Prozessdaten

Aktivieren der Konfiguration

Die Zuordnung von PDO zu PLC Variablen hat nun die Verbindung von der Steuerung zu den Ein- und

Ausgängen der Klemmen hergestellt. Nun kann die Konfiguration mit  oder über das Menü unter „TWINCAT“ aktiviert werden, um dadurch Einstellungen der Entwicklungsumgebung auf das Laufzeitsystem zu übertragen. Die darauf folgenden Meldungen „Alte Konfigurationen werden überschrieben!“ sowie „Neustart TwinCAT System in Run Modus“ werden jeweils mit „OK“ bestätigt. Die entsprechenden Zuordnungen sind in dem Projektmappen-Explorer einsehbar:

- ▲  Zuordnungen
 -  PLC_example Instance - Gerät 3 (EtherCAT) 1
 -  PLC_example Instance - Gerät 1 (EtherCAT) 1

Einige Sekunden später wird der entsprechende Status des Run Modus mit einem rotierenden Symbol  unten rechts in der Entwicklungsumgebung VS Shell angezeigt. Das PLC System kann daraufhin wie im Folgenden beschrieben gestartet werden.

Starten der Steuerung

Entweder über die Menüauswahl „PLC“ → „Einloggen“ oder per Klick auf  ist die PLC mit dem Echtzeitsystem zu verbinden und nachfolgend das Steuerprogramm zu laden, um es ausführen lassen zu können. Dies wird entsprechend mit der Meldung „Kein Programm auf der Steuerung! Soll das neue Programm geladen werden?“ bekannt gemacht und ist mit „Ja“ zu beantworten. Die Laufzeitumgebung ist

bereit zum Programmstart mit Klick auf das Symbol , Taste „F5“ oder entsprechend auch über „PLC“ im Menü durch Auswahl von „Start“. Die gestartete Programmierumgebung zeigt sich mit einer Darstellung der Laufzeitwerte von einzelnen Variablen:





Abb. 66: TwinCAT 3 Entwicklungsumgebung (VS Shell): Logged-in, nach erfolgten Programmstart

Die beiden Bedienelemente zum Stoppen  und Ausloggen  führen je nach Bedarf zu der gewünschten Aktion (entsprechend auch für Stopp „umschalt-Taste + F5“ oder beide Aktionen über das „PLC“ Menü auswählbar).

5.2 TwinCAT Entwicklungsumgebung

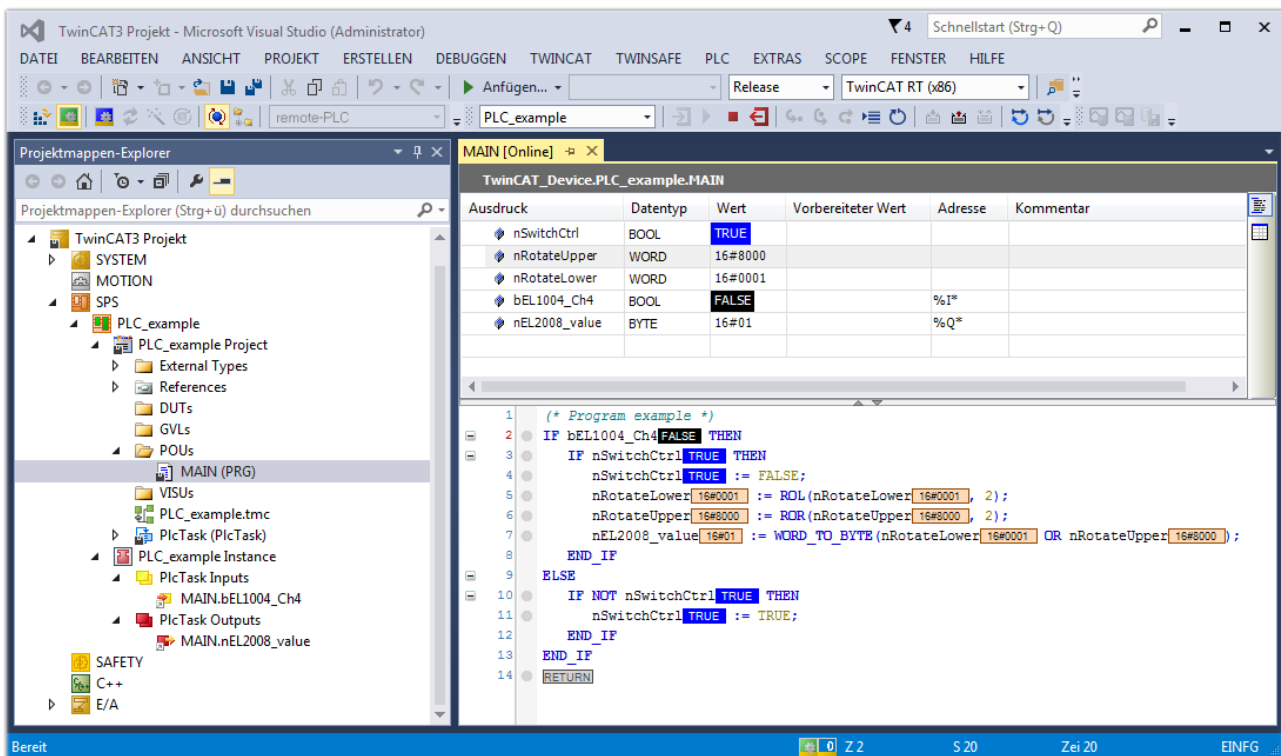
Die Software zur Automatisierung TwinCAT (The Windows Control and Automation Technology) wird unterschieden in:

- TwinCAT 2: System Manager (Konfiguration) & PLC Control (Programmierung)
- TwinCAT 3: Weiterentwicklung von TwinCAT 2 (Programmierung und Konfiguration erfolgt über eine gemeinsame Entwicklungsumgebung)

Details:

- **TwinCAT 2:**
 - Verbindet E/A-Geräte und Tasks variablenorientiert
 - Verbindet Tasks zu Tasks variablenorientiert
 - Unterstützt Einheiten auf Bit-Ebene
 - Unterstützt synchrone oder asynchrone Beziehungen
 - Austausch konsistenter Datenbereiche und Prozessabbilder
 - Datenanbindung an NT-Programme mittels offener Microsoft Standards (OLE, OCX, ActiveX, DCOM+, etc.).
 - Einbettung von IEC 61131-3-Software-SPS, Software- NC und Software-CNC in Windows NT/2000/XP/Vista, Windows 7, NT/XP Embedded, CE
 - Anbindung an alle gängigen Feldbusse
 - Weiteres...

Zusätzlich bietet:

- **TwinCAT 3 (eXtended Automation):**
 - Visual-Studio®-Integration
 - Wahl der Programmiersprache
 - Unterstützung der objektorientierten Erweiterung der IEC 61131-3
 - Verwendung von C/C++ als Programmiersprache für Echtzeitanwendungen
 - Anbindung an MATLAB®/Simulink®
 - Offene Schnittstellen für Erweiterbarkeit
 - Flexible Laufzeitumgebung
 - Aktive Unterstützung von Multi-Core- und 64-Bit-Betriebssystemen
 - Automatische Codegenerierung und Projekterstellung mit dem TwinCAT Automation Interface
 - Weiteres...

In den folgenden Kapiteln wird dem Anwender die Inbetriebnahme der TwinCAT Entwicklungsumgebung auf einem PC System der Steuerung sowie die wichtigsten Funktionen einzelner Steuerungselemente erläutert.

Bitte sehen Sie weitere Informationen zu TwinCAT 2 und TwinCAT 3 unter <http://infosys.beckhoff.de/>.

5.2.1 Installation TwinCAT Realtime Treiber

Um einen Standard Ethernet Port einer IPC Steuerung mit den nötigen Echtzeitfähigkeiten auszurüsten, ist der Beckhoff Echtzeit Treiber auf diesem Port unter Windows zu installieren.

Dies kann auf mehreren Wegen vorgenommen werden, ein Weg wird hier vorgestellt.

Im System Manager ist über Options → Show realtime Kompatible Geräte die TwinCAT-Übersicht über die lokalen Netzwerkschnittstellen aufzurufen.



Abb. 67: Aufruf im System Manager (TwinCAT 2)

Unter TwinCAT 3 ist dies über das Menü unter „TwinCAT“ erreichbar:

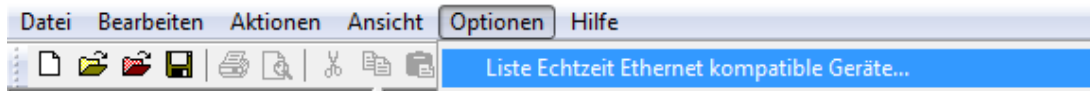

Abb. 68: Aufruf in VS Shell (TwinCAT 3)

Der folgende Dialog erscheint:

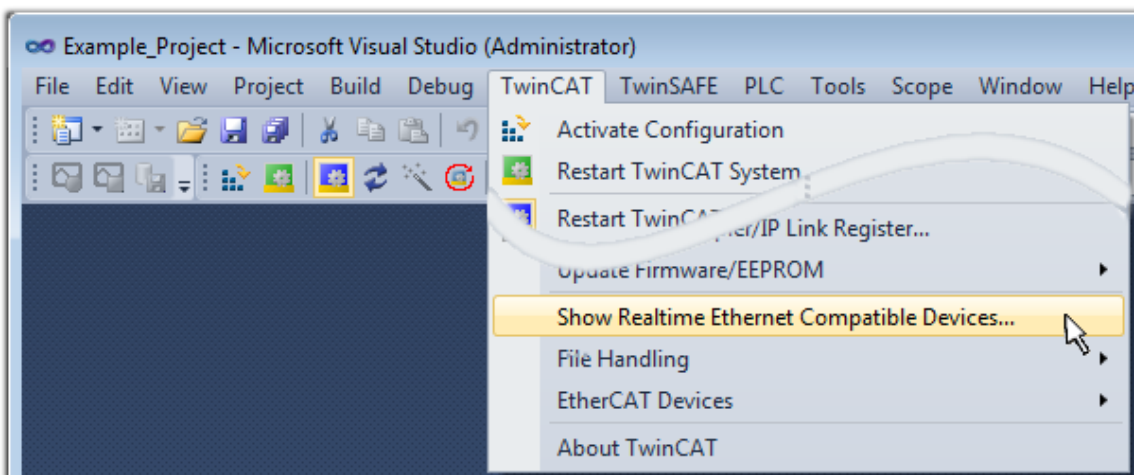

Abb. 69: Übersicht Netzwerkschnittstellen

Hier können nun Schnittstellen, die unter „Kompatible Geräte“ aufgeführt sind, über den „Install“ Button mit dem Treiber belegt werden. Eine Installation des Treibers auf inkompatiblen Devices sollte nicht vorgenommen werden.

Ein Windows-Warnhinweis bezüglich des unsignierten Treibers kann ignoriert werden.

Alternativ kann auch wie im Kapitel *Offline Konfigurationserstellung, Abschnitt „Anlegen des Geräts EtherCAT“* [► 73] beschrieben, zunächst ein EtherCAT-Gerät eingetragen werden, um dann über dessen Eigenschaften (Karteireiter „Adapter“, Button „Kompatible Geräte...“) die kompatiblen Ethernet Ports einzusehen:

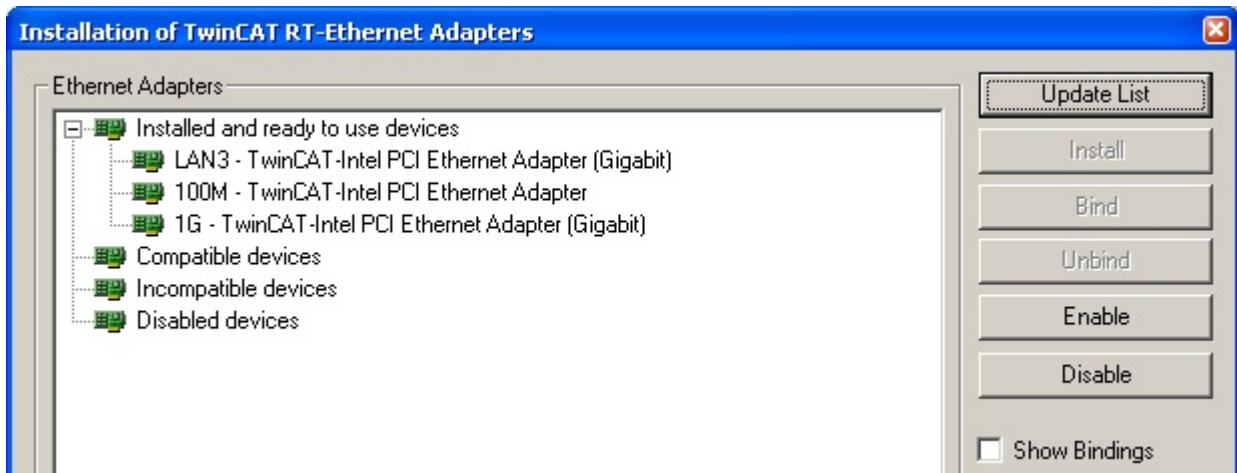

Abb. 70: Eigenschaft von EtherCAT Gerät (TwinCAT 2): Klick auf „Kompatible Geräte...“ von „Adapter“

TwinCAT 3: Die Eigenschaften des EtherCAT-Gerätes können mit Doppelklick auf „Gerät .. (EtherCAT)“ im Projektmappen-Explorer unter „E/A“ geöffnet werden:



Nach der Installation erscheint der Treiber aktiviert in der Windows-Übersicht der einzelnen Netzwerkschnittstelle (Windows Start → Systemsteuerung → Netzwerk)

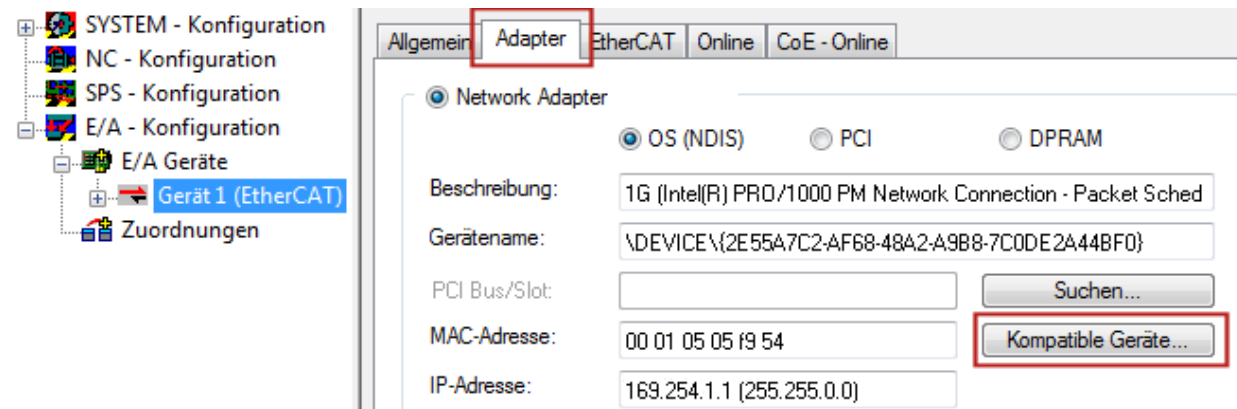
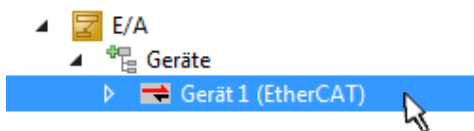

Abb. 71: Windows-Eigenschaften der Netzwerkschnittstelle

Eine korrekte Einstellung des Treibers könnte wie folgt aussehen:

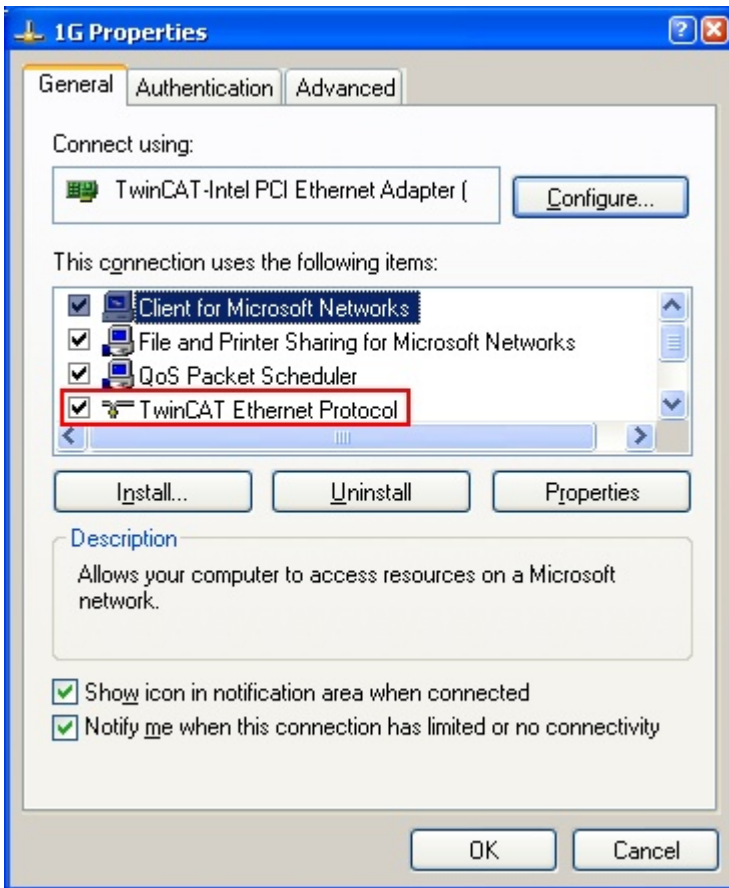

Abb. 72: Beispielhafte korrekte Treiber-Einstellung des Ethernet Ports

Andere mögliche Einstellungen sind zu vermeiden:

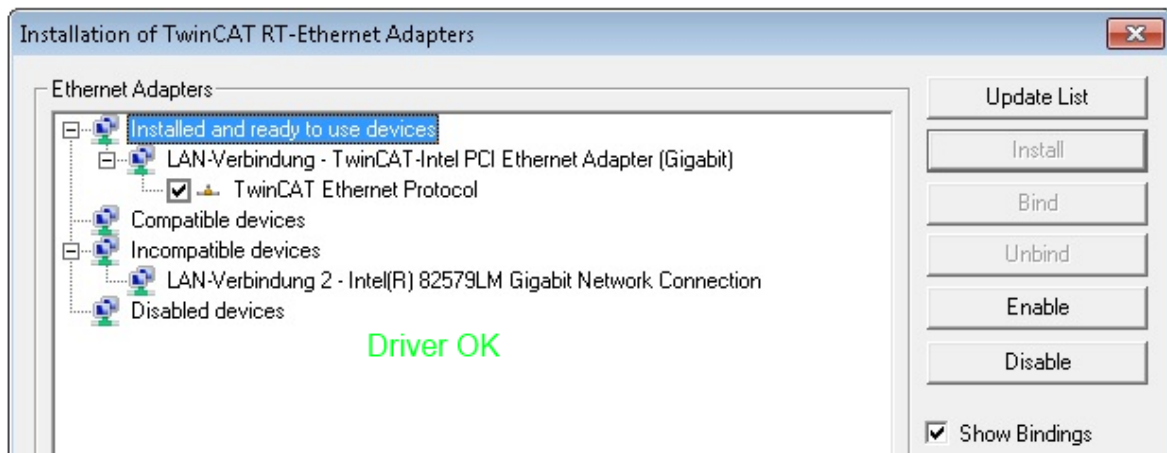

Abb. 73: Fehlerhafte Treiber-Einstellungen des Ethernet Ports

IP-Adresse des verwendeten Ports

i IP Adresse/DHCP

In den meisten Fällen wird ein Ethernet-Port, der als EtherCAT-Gerät konfiguriert wird, keine allgemeinen IP-Pakete transportieren. Deshalb und für den Fall, dass eine EL6601 oder entsprechende Geräte eingesetzt werden, ist es sinnvoll, über die Treiber-Einstellung „Internet Protocol TCP/IP“ eine feste IP-Adresse für diesen Port zu vergeben und DHCP zu deaktivieren. Dadurch entfällt die Wartezeit, bis sich der DHCP-Client des Ethernet Ports eine Default-IP-Adresse zuteilt, weil er keine Zuteilung eines DHCP-Servers erhält. Als Adressraum empfiehlt sich z. B. 192.168.x.x.

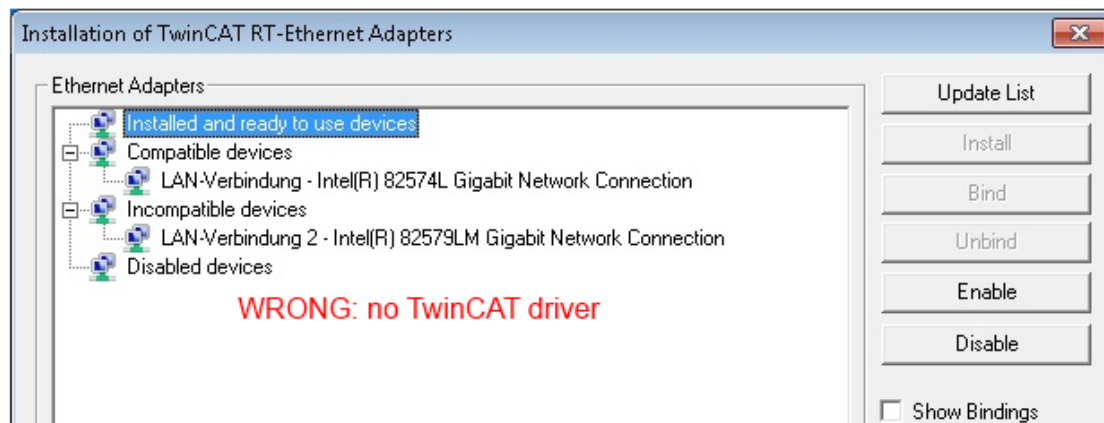
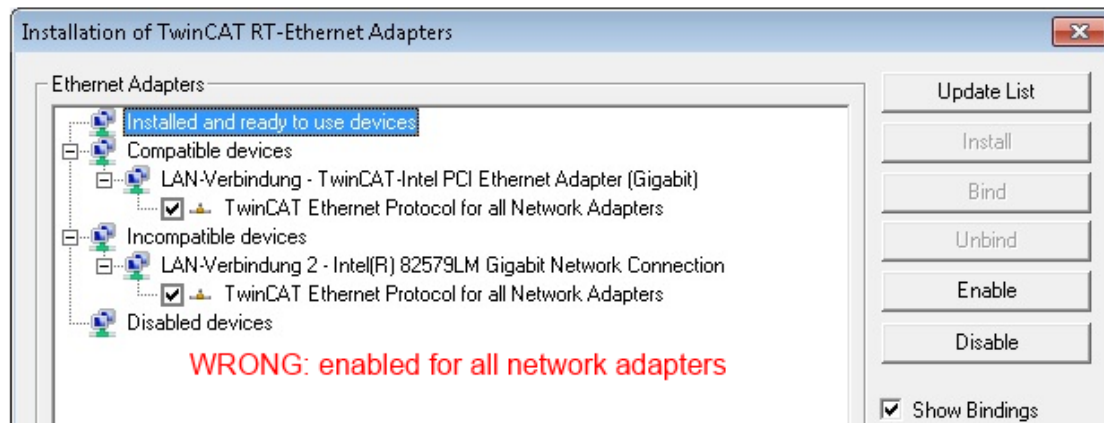
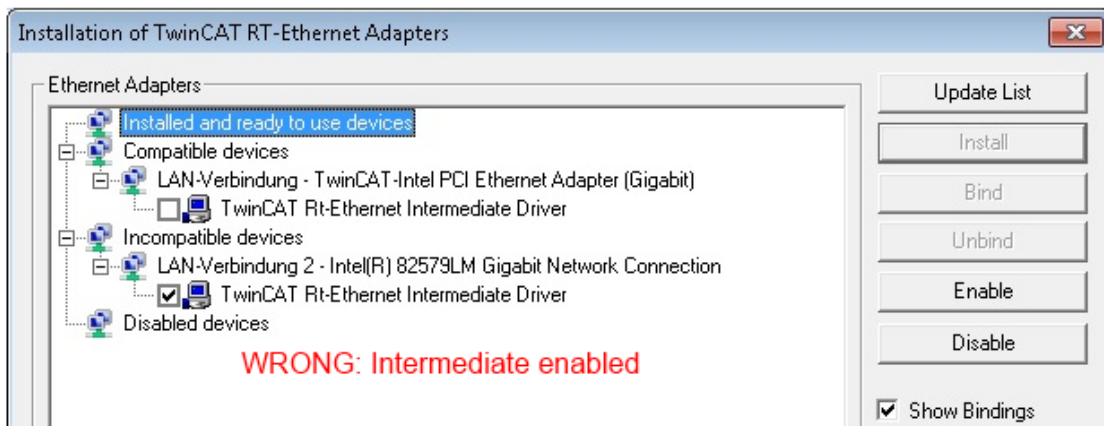
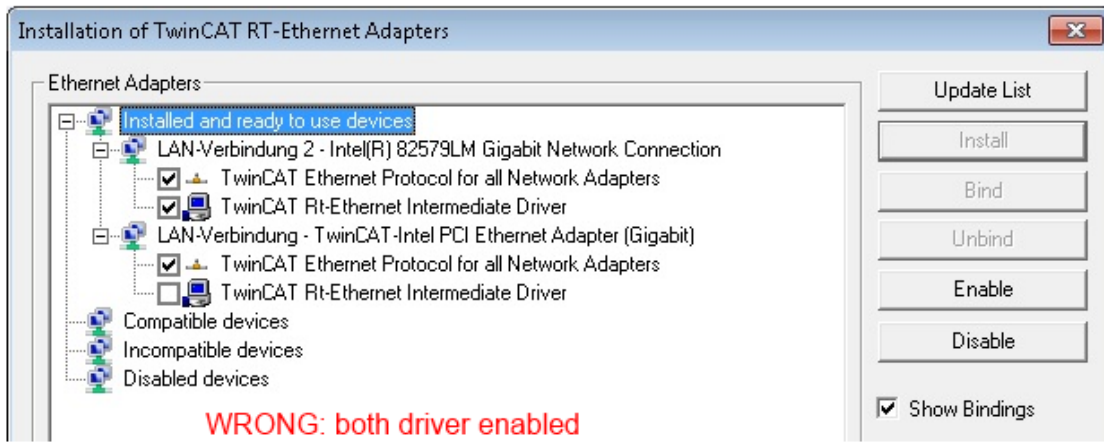

Abb. 74: TCP/IP-Einstellung des Ethernet Ports

5.2.2 Hinweise ESI-Gerätebeschreibung

Installation der neuesten ESI-Device-Description

Der TwinCAT EtherCAT Master/System Manager benötigt zur Konfigurationserstellung im Online- und Offline-Modus die Gerätebeschreibungsdateien der zu verwendeten Geräte. Diese Gerätebeschreibungen sind die so genannten ESI (EtherCAT Slave Information) in Form von XML-Dateien. Diese Dateien können vom jeweiligen Hersteller angefordert werden bzw. werden zum Download bereitgestellt. Eine *.xml-Datei kann dabei mehrere Gerätebeschreibungen enthalten.

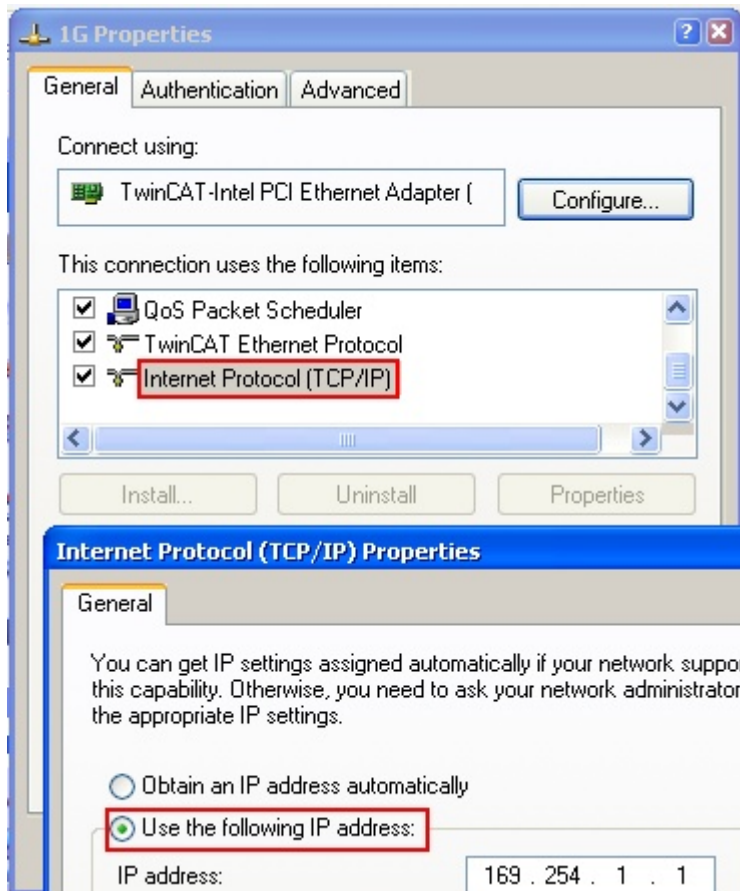
Auf der [Beckhoff Website](#) werden die ESI für Beckhoff EtherCAT Geräte bereitgehalten.

Die ESI-Dateien sind im Installationsverzeichnis von TwinCAT abzulegen.

Standardeinstellungen:

- **TwinCAT 2:** C:\TwinCAT\IO\EtherCAT
- **TwinCAT 3:** C:\TwinCAT\3.1\Config\Io\EtherCAT

Beim Öffnen eines neuen System Manager-Fensters werden die Dateien einmalig eingelesen, wenn sie sich seit dem letzten System Manager-Fenster geändert haben.

TwinCAT bringt bei der Installation den Satz an Beckhoff-ESI-Dateien mit, der zum Erstellungszeitpunkt des TwinCAT builds aktuell war.

Ab TwinCAT 2.11 / TwinCAT 3 kann aus dem System Manager heraus das ESI-Verzeichnis aktualisiert werden, wenn der Programmier-PC mit dem Internet verbunden ist; unter

TwinCAT 2: Options → „Update EtherCAT Device Descriptions“

TwinCAT 3: TwinCAT → EtherCAT Devices → “Update Device Descriptions (via ETG Website)...”

Hierfür steht der [TwinCAT ESI Updater \[► 72\]](#) zur Verfügung.



ESI

Zu den *.xml-Dateien gehören die so genannten *.xsd-Dateien, die den Aufbau der ESI-XML-Dateien beschreiben. Bei einem Update der ESI-Gerätebeschreibungen sind deshalb beide Dateiarten ggf. zu aktualisieren.

Geräteunterscheidung

EtherCAT Geräte/Slaves werden durch vier Eigenschaften unterschieden, aus denen die vollständige Gerätebezeichnung zusammengesetzt wird. Beispielsweise setzt sich die Gerätebezeichnung „EL2521-0025-1018“ zusammen aus:

- Familienschlüssel „EL“
- Name „2521“
- Typ „0025“
- und Revision „1018“



Abb. 75: Gerätebezeichnung: Struktur

Die Bestellbezeichnung aus Typ + Version (hier: EL2521-0010) beschreibt die Funktion des Gerätes. Die Revision gibt den technischen Fortschritt wieder und wird von Beckhoff verwaltet. Prinzipiell kann ein Gerät mit höherer Revision ein Gerät mit niedrigerer Revision ersetzen, wenn z. B. in der Dokumentation nicht anders angegeben. Jeder Revision zugehörig ist eine eigene ESI-Beschreibung. Siehe weitere Hinweise.

Online Description

Wird die EtherCAT Konfiguration online durch Scannen real vorhandener Teilnehmer erstellt (s. Kapitel Online Erstellung) und es liegt zu einem vorgefundenen Slave (ausgezeichnet durch Name und Revision) keine ESI-Beschreibung vor, fragt der System Manager, ob er die im Gerät vorliegende Beschreibung verwenden soll. Der System Manager benötigt in jedem Fall diese Information, um die zyklische und azyklische Kommunikation mit dem Slave richtig einstellen zu können.

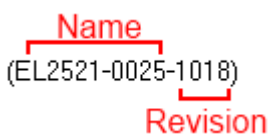

Abb. 76: Hinweisfenster OnlineDescription (TwinCAT 2)

In TwinCAT 3 erscheint ein ähnliches Fenster, das auch das Web-Update anbietet:

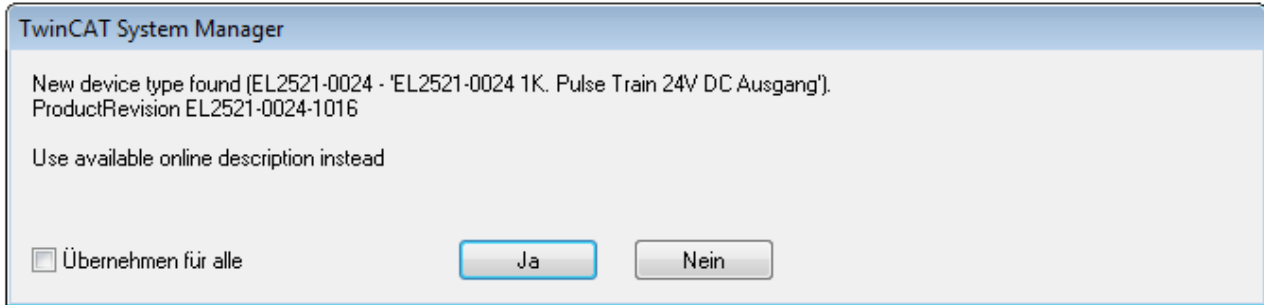

Abb. 77: Hinweisfenster OnlineDescription (TwinCAT 3)

Wenn möglich, ist das Yes abzulehnen und vom Geräte-Hersteller die benötigte ESI anzufordern. Nach Installation der XML/XSD-Datei ist der Konfigurationsvorgang erneut vorzunehmen.

HINWEIS

Veränderung der „üblichen“ Konfiguration durch Scan

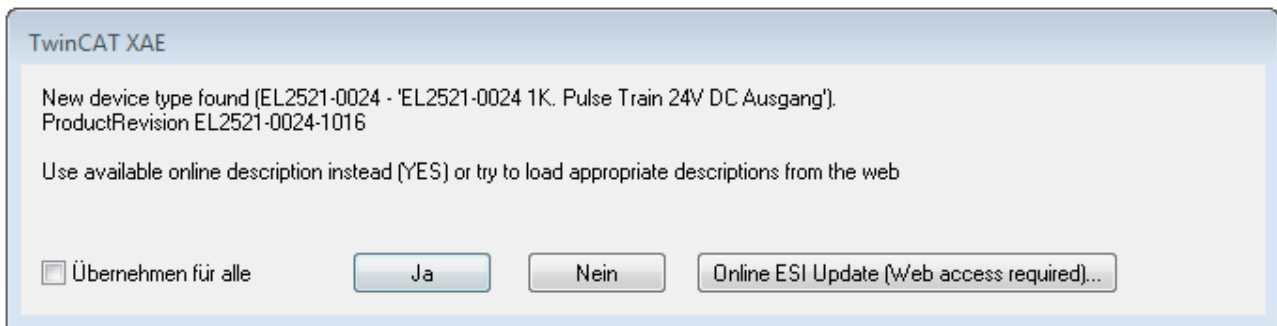
- ✓ für den Fall eines durch Scan entdeckten aber TwinCAT noch unbekanntes Geräts sind zwei Fälle zu unterscheiden. Hier am Beispiel der EL2521-0000 in der Revision 1019:
 - a) für das Gerät EL2521-0000 liegt überhaupt keine ESI vor, weder für die Revision 1019 noch für eine ältere Revision. Dann ist vom Hersteller (hier: Beckhoff) die ESI anzufordern.
 - b) für das Gerät EL2521-0000 liegt eine ESI nur in älterer Revision vor, z. B. 1018 oder 1017. Dann sollte erst betriebsintern überprüft werden, ob die Ersatzteilhaltung überhaupt die Integration der erhöhten Revision in die Konfiguration zulässt. Üblicherweise bringt eine neue/größere Revision auch neue Features mit. Wenn diese nicht genutzt werden sollen, kann ohne Bedenken mit der bisherigen Revision 1018 in der Konfiguration weitergearbeitet werden. Dies drückt auch die Beckhoff Kompatibilitätsregel aus.

Siehe dazu insbesondere das Kapitel „[Allgemeine Hinweise zur Verwendung von Beckhoff EtherCAT IO-Komponenten](#)“ und zur manuellen Konfigurationserstellung das Kapitel „[Offline Konfigurationserstellung](#) [► 73]“.

Wird dennoch die Online Description verwendet, liest der System Manager aus dem im EtherCAT Slave befindlichen EEPROM eine Kopie der Gerätebeschreibung aus. Bei komplexen Slaves kann die EEPROM-Größe u. U. nicht ausreichend für die gesamte ESI sein, weshalb im Konfigurator dann eine *unvollständige* ESI vorliegt. Deshalb wird für diesen Fall die Verwendung einer offline ESI-Datei vorrangig empfohlen.

Der System Manager legt bei „online“ erfassten Gerätebeschreibungen in seinem ESI-Verzeichnis eine neue Datei „OnlineDescription0000...xml“ an, die alle online ausgelesenen ESI-Beschreibungen enthält.

OnlineDescriptionCache000000002.xml

Abb. 78: Vom System Manager angelegt OnlineDescription.xml

Soll daraufhin ein Slave manuell in die Konfiguration eingefügt werden, sind „online“ erstellte Slaves durch ein vorangestelltes „>“ Symbol in der Auswahlliste gekennzeichnet (siehe Abbildung *Kennzeichnung einer online erfassten ESI am Beispiel EL2521*).



Abb. 79: Kennzeichnung einer online erfassten ESI am Beispiel EL2521

Wurde mit solchen ESI-Daten gearbeitet und liegen später die herstellereigenen Dateien vor, ist die OnlineDescription....xml wie folgt zu löschen:

- alle System Managerfenster schließen
- TwinCAT in Konfig-Mode neu starten
- „OnlineDescription0000...xml“ löschen
- TwinCAT System Manager wieder öffnen

Danach darf diese Datei nicht mehr zu sehen sein, Ordner ggf. mit <F5> aktualisieren.

i OnlineDescription unter TwinCAT 3.x

Zusätzlich zu der oben genannten Datei „OnlineDescription0000...xml“ legt TwinCAT 3.x auch einen so genannten EtherCAT-Cache mit neuentdeckten Geräten an, z. B. unter Windows 7 unter

C:\User\[USERNAME]\AppData\Roaming\Beckhoff\TwinCAT3\Components\Base\EtherCATCache.xml

(Spracheinstellungen des Betriebssystems beachten!)

Diese Datei ist im gleichen Zuge wie die andere Datei zu löschen.

Fehlerhafte ESI-Datei

Liegt eine fehlerhafte ESI-Datei vor die vom System Manager nicht eingelesen werden kann, meldet dies der System Manager durch ein Hinweisfenster.



Abb. 80: Hinweisfenster fehlerhafte ESI-Datei (links: TwinCAT 2; rechts: TwinCAT 3)

Ursachen dafür können sein

- Aufbau der *.xml entspricht nicht der zugehörigen *.xsd-Datei → prüfen Sie die Ihnen vorliegenden Schemata
- Inhalt kann nicht in eine Gerätebeschreibung übersetzt werden → Es ist der Hersteller der Datei zu kontaktieren

5.2.3 TwinCAT ESI Updater

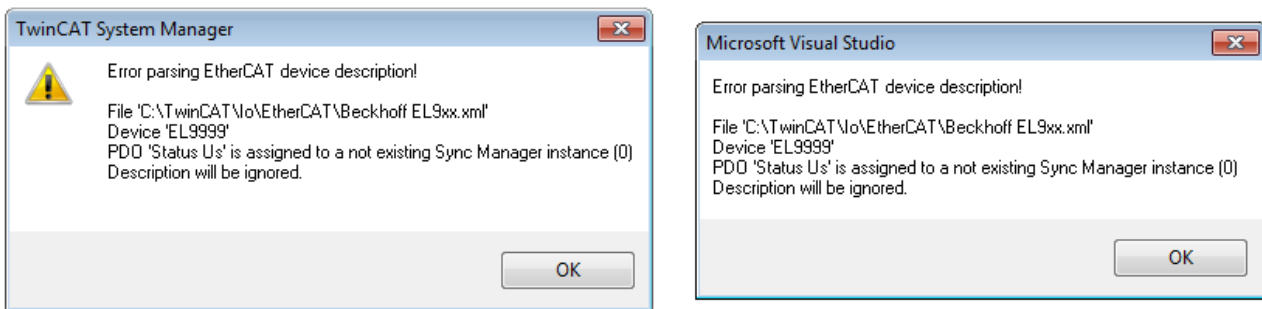
Ab TwinCAT 2.11 kann der System Manager bei Online-Zugang selbst nach aktuellen Beckhoff ESI-Dateien suchen:



Abb. 81: Anwendung des ESI Updater (>=TwinCAT 2.11)

Der Aufruf erfolgt unter:
„Options“ → „Update EtherCAT Device Descriptions“.

Auswahl bei TwinCAT 3:

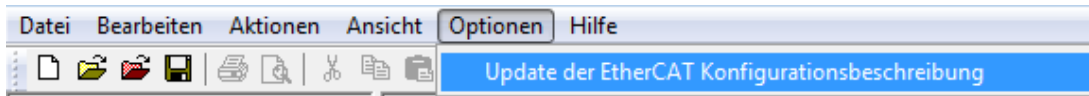

Abb. 82: Anwendung des ESI Updater (TwinCAT 3)

Der ESI Updater ist eine bequeme Möglichkeit, die von den EtherCAT Herstellern bereitgestellten ESIs automatisch über das Internet in das TwinCAT-Verzeichnis zu beziehen (ESI = EtherCAT slave information). Dazu greift TwinCAT auf die bei der ETG hinterlegte zentrale ESI-URL-Verzeichnisliste zu; die Einträge sind dann unveränderbar im Updater-Dialog zu sehen.

Der Aufruf erfolgt unter:
„TwinCAT“ → „EtherCAT Devices“ → „Update Device Description (via ETG Website)...“.

5.2.4 Unterscheidung Online/Offline

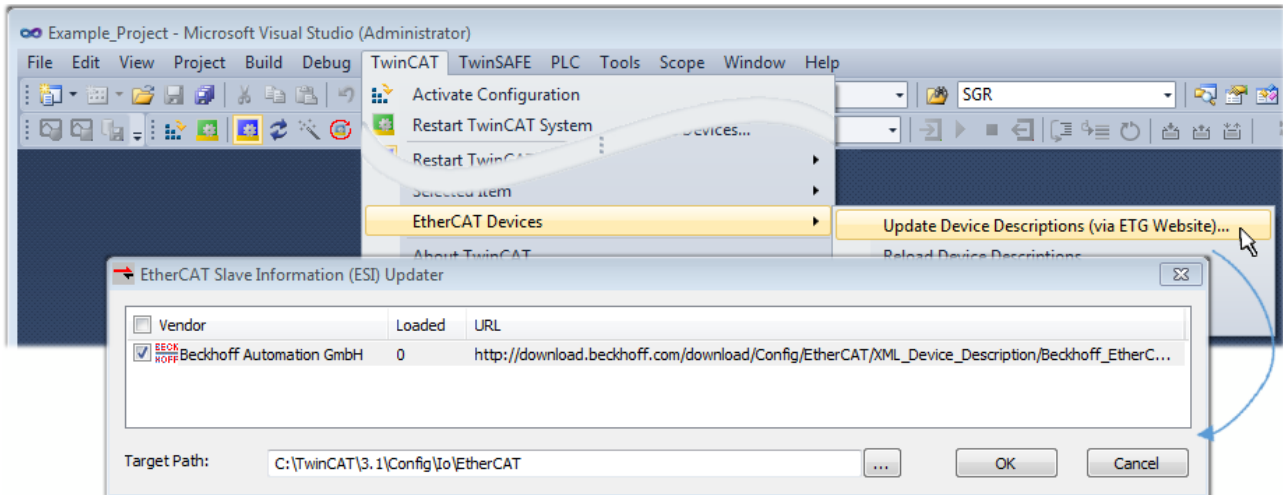
Die Unterscheidung Online/Offline bezieht sich auf das Vorhandensein der tatsächlichen I/O-Umgebung (Antriebe, Klemmen, EJ-Module). Wenn die Konfiguration im Vorfeld der Anlagenerstellung z. B. auf einem Laptop als Programmiersystem erstellt werden soll, ist nur die „Offline-Konfiguration“ möglich. Dann müssen alle Komponenten händisch in der Konfiguration z. B. nach Elektro-Planung eingetragen werden.

Ist die vorgesehene Steuerung bereits an das EtherCAT System angeschlossen, alle Komponenten mit Spannung versorgt und die Infrastruktur betriebsbereit, kann die TwinCAT Konfiguration auch vereinfacht durch das so genannte „Scannen“ vom Runtime-System aus erzeugt werden. Dies ist der so genannte Online-Vorgang.

In jedem Fall prüft der EtherCAT Master bei jedem realen Hochlauf, ob die vorgefundenen Slaves der Konfiguration entsprechen. Dieser Test kann in den erweiterten Slave-Einstellungen parametrisiert werden. Siehe hierzu den [Hinweis „Installation der neuesten ESI-XML-Device-Description“](#) [► 68].

Zur Konfigurationserstellung

- muss die reale EtherCAT-Hardware (Geräte, Koppler, Antriebe) vorliegen und installiert sein.

- müssen die Geräte/Module über EtherCAT-Kabel bzw. im Klemmenstrang so verbunden sein wie sie später eingesetzt werden sollen.
- müssen die Geräte/Module mit Energie versorgt werden und kommunikationsbereit sein.
- muss TwinCAT auf dem Zielsystem im CONFIG-Modus sein.

Der Online-Scan-Vorgang setzt sich zusammen aus:

- Erkennen des EtherCAT-Gerätes [▶ 78] (Ethernet-Port am IPC)
- Erkennen der angeschlossenen EtherCAT-Teilnehmer [▶ 79]. Dieser Schritt kann auch unabhängig vom vorangehenden durchgeführt werden.
- Problembehandlung [▶ 82]

Auch kann der Scan bei bestehender Konfiguration [▶ 83] zum Vergleich durchgeführt werden.

5.2.5 OFFLINE Konfigurationserstellung

Anlegen des Geräts EtherCAT

In einem leeren System Manager Fenster muss zuerst ein EtherCAT Gerät angelegt werden.



Abb. 83: Anfügen eines EtherCAT Device: links TwinCAT 2; rechts TwinCAT 3

Für eine EtherCAT I/O Anwendung mit EtherCAT Slaves ist der „EtherCAT“ Typ auszuwählen. „EtherCAT Automation Protocol via EL6601“ ist für den bisherigen Publisher/Subscriber-Dienst in Kombination mit einer EL6601/EL6614 Klemme auszuwählen.

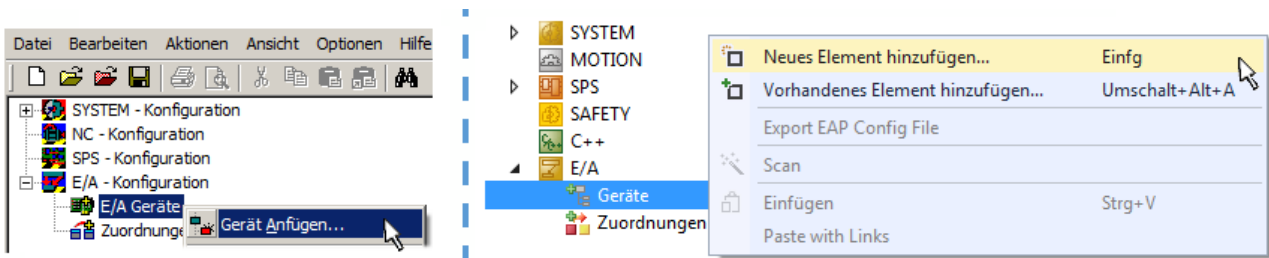

Abb. 84: Auswahl EtherCAT Anschluss (TwinCAT 2.11, TwinCAT 3)

Diesem virtuellen Gerät ist dann ein realer Ethernet Port auf dem Laufzeitsystem zuzuordnen.

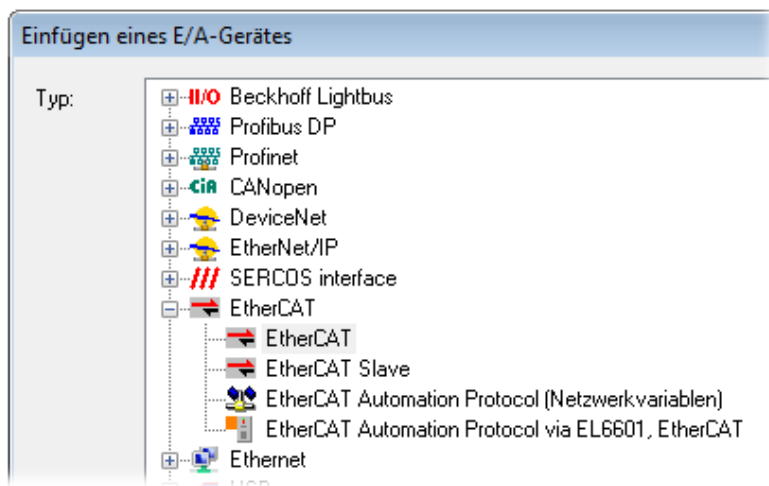

Abb. 85: Auswahl Ethernet Port

Diese Abfrage kann beim Anlegen des EtherCAT-Gerätes automatisch erscheinen, oder die Zuordnung kann später im Eigenschaftendialog gesetzt/geändert werden; siehe Abb. „Eigenschaften EtherCAT Gerät (TwinCAT 2)“.

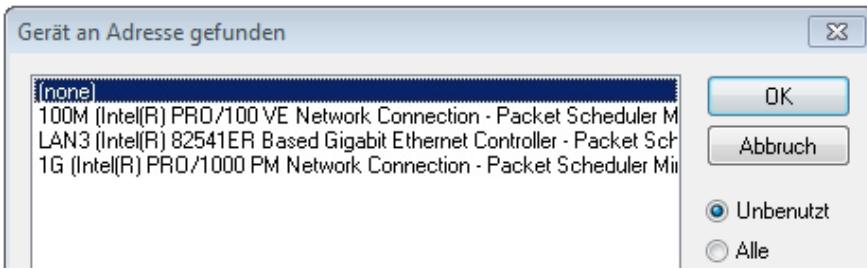

Abb. 86: Eigenschaften EtherCAT Gerät (TwinCAT 2)

TwinCAT 3: Die Eigenschaften des EtherCAT-Gerätes können mit Doppelklick auf „Gerät .. (EtherCAT)“ im Projektmappen-Explorer unter „E/A“ geöffnet werden:

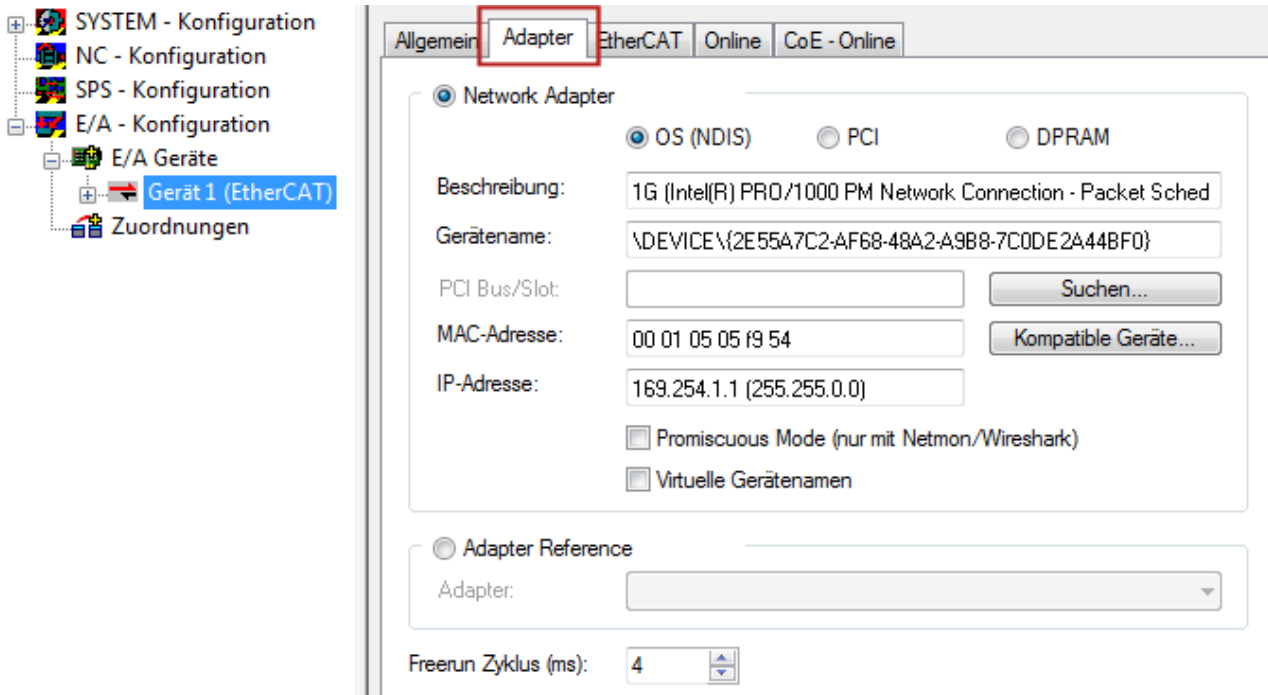
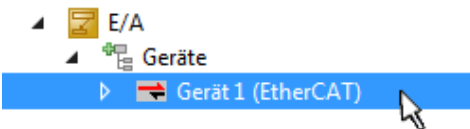

i Auswahl Ethernet Port

Es können nur Ethernet Ports für ein EtherCAT Gerät ausgewählt werden, für die der TwinCAT Realtime-Treiber installiert ist. Dies muss für jeden Port getrennt vorgenommen werden. Siehe dazu die entsprechende [Installationsseite](#) [▶ 63](#)].

Definieren von EtherCAT Slaves

Durch Rechtsklick auf ein Gerät im Konfigurationsbaum können weitere Geräte angefügt werden.



Abb. 87: Anfügen von EtherCAT Geräten (links: TwinCAT 2; rechts: TwinCAT 3)

Es öffnet sich der Dialog zur Auswahl des neuen Gerätes. Es werden nur Geräte angezeigt für die ESI-Dateien hinterlegt sind.

Die Auswahl bietet auch nur Geräte an, die an dem vorher angeklickten Gerät anzufügen sind - dazu wird die an diesem Port mögliche Übertragungsphysik angezeigt (Abb. „Auswahldialog neues EtherCAT Gerät“, A). Es kann sich um kabelgebundene FastEthernet-Ethernet-Physik mit PHY-Übertragung handeln, dann ist wie in Abb. „Auswahldialog neues EtherCAT Gerät“ nur ebenfalls kabelgebundenes Geräte auswählbar. Verfügt das vorangehende Gerät über mehrere freie Ports (z. B. EK1122 oder EK1100), kann auf der rechten Seite (A) der gewünschte Port angewählt werden.

Übersicht Übertragungsphysik

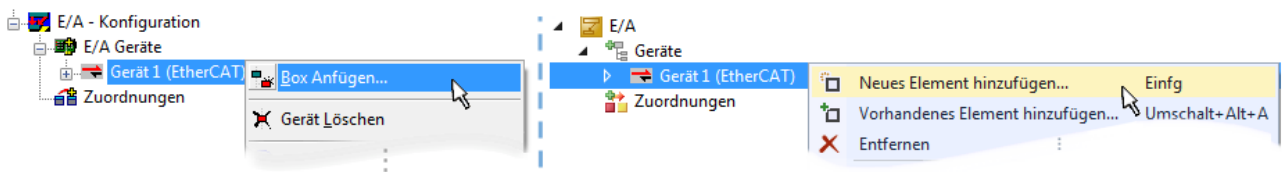
- „Ethernet“: Kabelgebunden 100BASE-TX: EK-Koppler, EP-Boxen, Geräte mit RJ45/M8/M12-Konnectore
- „E-Bus“: LVDS „Klemmenbus“ „EJ-Module“: EL/ES-Klemmen, diverse anreihbare Module

Das Suchfeld erleichtert das Auffinden eines bestimmten Gerätes (ab TwinCAT 2.11 bzw. TwinCAT 3).



Abb. 88: Auswahldialog neues EtherCAT Gerät

Standardmäßig wird nur der Name/Typ des Gerätes als Auswahlkriterium verwendet. Für eine gezielte Auswahl einer bestimmten Revision des Gerätes kann die Revision als „Extended Information“ eingeblendet werden.

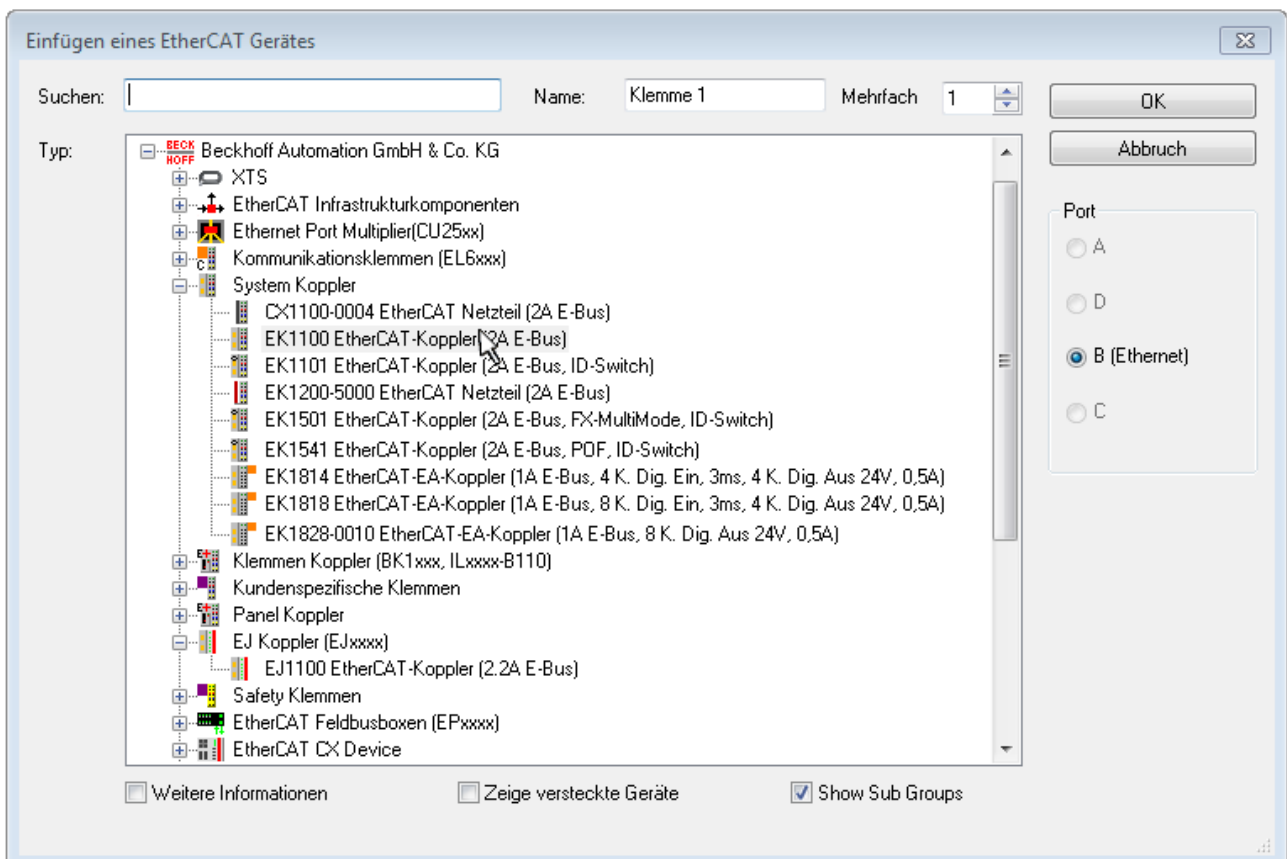

Abb. 89: Anzeige Geräte-Revision

Oft sind aus historischen oder funktionalen Gründen mehrere Revisionen eines Gerätes erzeugt worden, z. B. durch technologische Weiterentwicklung. Zur vereinfachten Anzeige (s. Abb. „Auswahldialog neues EtherCAT Gerät“) wird bei Beckhoff Geräten nur die letzte (=höchste) Revision und damit der letzte Produktionsstand im Auswahldialog angezeigt. Sollen alle im System als ESI-Beschreibungen vorliegenden Revisionen eines Gerätes angezeigt werden, ist die Checkbox „Show Hidden Devices“ zu markieren, s. Abb. „Anzeige vorhergehender Revisionen“.

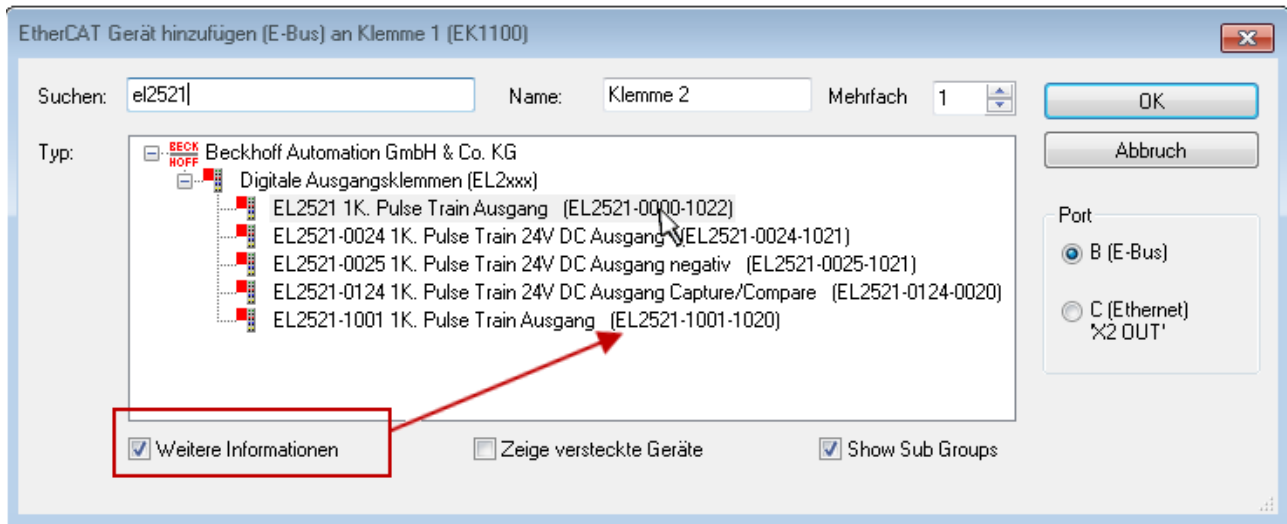

Abb. 90: Anzeige vorhergehender Revisionen

● Geräte-Auswahl nach Revision, Kompatibilität

i Mit der ESI-Beschreibung wird auch das Prozessabbild, die Art der Kommunikation zwischen Master und Slave/Gerät und ggf. Geräte-Funktionen definiert. Damit muss das reale Gerät (Firmware wenn vorhanden) die Kommunikationsanfragen/-einstellungen des Masters unterstützen. Dies ist abwärtskompatibel der Fall, d. h. neuere Geräte (höhere Revision) sollen es auch unterstützen, wenn der EtherCAT Master sie als eine ältere Revision anspricht. Als Beckhoff-Kompatibilitätsregel für EtherCAT-Klemmen/ Boxen/ EJ-Module ist anzunehmen:

Geräte-Revision in der Anlage >= Geräte-Revision in der Konfiguration

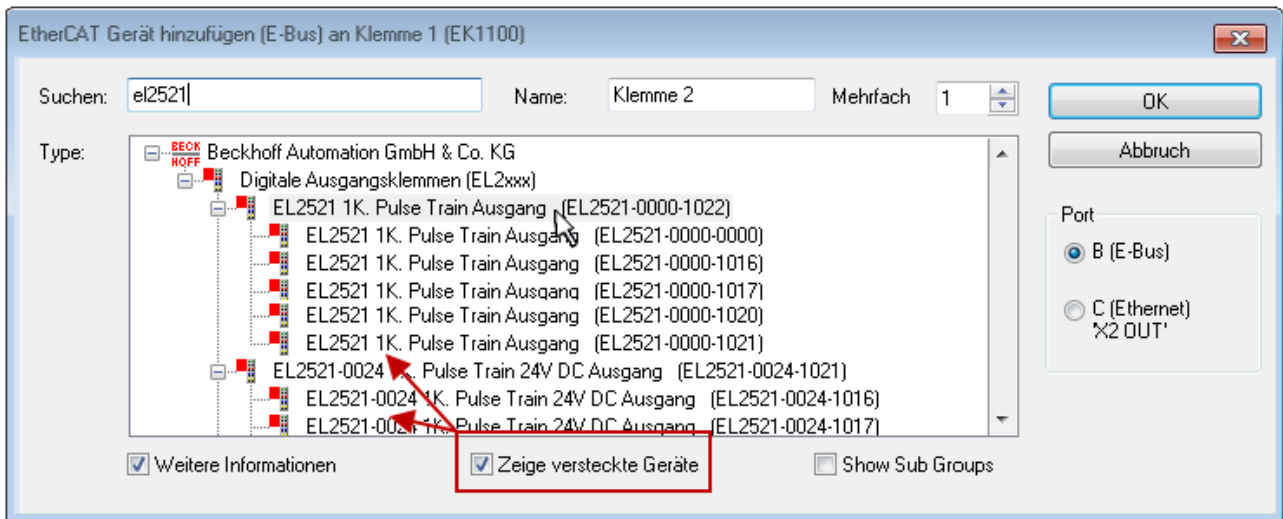
Dies erlaubt auch den späteren Austausch von Geräten ohne Veränderung der Konfiguration (abweichende Vorgaben bei Antrieben möglich).

Beispiel

In der Konfiguration wird eine EL2521-0025-**1018** vorgesehen, dann kann real eine EL2521-0025-**1018** oder höher (-**1019**, -**1020**) eingesetzt werden.



Abb. 91: Name/Revision Klemme

Wenn im TwinCAT System aktuelle ESI-Beschreibungen vorliegen, entspricht der im Auswahldialog als letzte Revision angebotene Stand dem Produktionsstand von Beckhoff. Es wird empfohlen, bei Erstellung einer neuen Konfiguration jeweils diesen letzten Revisionsstand eines Gerätes zu verwenden, wenn aktuell produzierte Beckhoff-Geräte in der realen Applikation verwendet werden. Nur wenn ältere Geräte aus Lagerbeständen in der Applikation verbaut werden sollen, ist es sinnvoll eine ältere Revision einzubinden.

Das Gerät stellt sich dann mit seinem Prozessabbild im Konfigurationsbaum dar und kann nur parametriert werden: Verlinkung mit der Task, CoE/DC-Einstellungen, PlugIn-Definition, StartUp-Einstellungen, ...



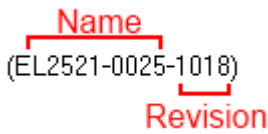

Abb. 92: EtherCAT Klemme im TwinCAT-Baum (links: TwinCAT 2; rechts: TwinCAT 3)

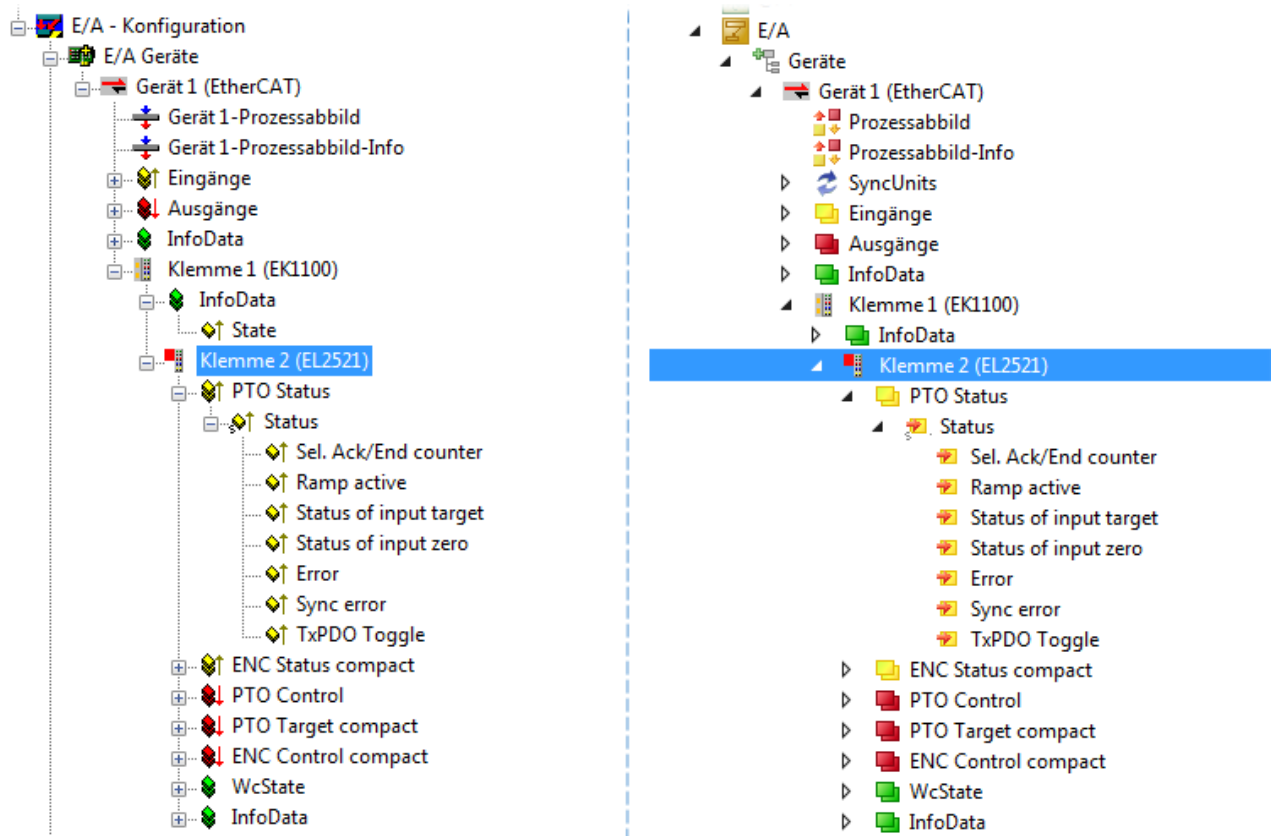

5.2.6 ONLINE Konfigurationserstellung

Erkennen/Scan des Geräts EtherCAT

Befindet sich das TwinCAT-System im CONFIG-Modus, kann online nach Geräten gesucht werden. Erkennbar ist dies durch ein Symbol unten rechts in der Informationsleiste:

- bei TwinCAT 2 durch eine blaue Anzeige „Config Mode“ im System Manager-Fenster:  .
- bei der Benutzeroberfläche der TwinCAT 3 Entwicklungsumgebung durch ein Symbol  .

TwinCAT lässt sich in diesem Modus versetzen:

- TwinCAT 2: durch Auswahl von  aus der Menüleiste oder über „Aktionen“ → „Starten/Restarten von TwinCAT in Konfig-Modus“
- TwinCAT 3: durch Auswahl von  aus der Menüleiste oder über „TWINCAT“ → „Restart TwinCAT (Config Mode)“

● Online Scannen im Config Mode

i Die Online-Suche im RUN-Modus (produktiver Betrieb) ist nicht möglich. Es ist die Unterscheidung zwischen TwinCAT-Programmiersystem und TwinCAT-Zielsystem zu beachten.



Das TwinCAT 2-Icon () bzw. TwinCAT 3-Icon () in der Windows Taskleiste stellt immer den TwinCAT-Modus des lokalen IPC dar. Im System Manager-Fenster von TwinCAT 2 bzw. in der Benutzeroberfläche von TwinCAT 3 wird dagegen der TwinCAT-Zustand des Zielsystems angezeigt.



Abb. 93: Unterscheidung Lokalsystem/ Zielsystem (links: TwinCAT 2; rechts: TwinCAT 3)

Im Konfigurationsbaum bringt uns ein Rechtsklick auf den General-Punkt „I/O Devices“ zum Such-Dialog.



Abb. 94: Scan Devices (links: TwinCAT 2; rechts: TwinCAT 3)

Dieser Scan-Modus versucht nicht nur EtherCAT-Geräte (bzw. die als solche nutzbaren Ethernet-Ports) zu finden, sondern auch NOVRAM, Feldbuskarten, SMB etc. Nicht alle Geräte können jedoch automatisch gefunden werden.

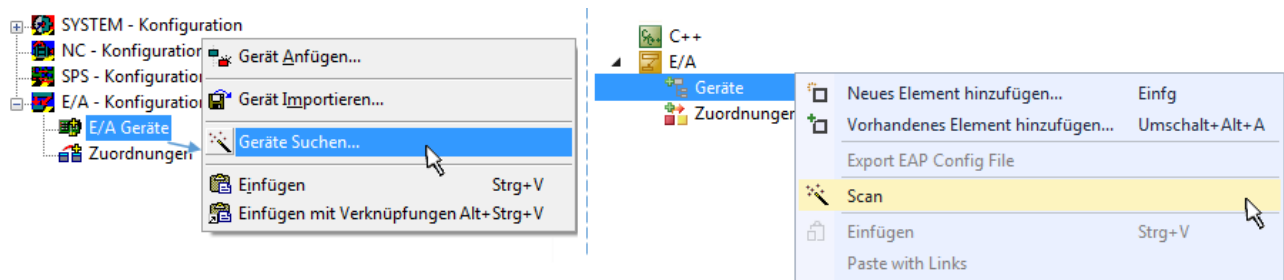

Abb. 95: Hinweis automatischer GeräteScan (links: TwinCAT 2; rechts: TwinCAT 3)

Ethernet Ports mit installierten TwinCAT Realtime-Treiber werden als „RT-Ethernet“ Geräte angezeigt. Testweise wird an diesen Ports ein EtherCAT-Frame verschickt. Erkennt der Scan-Agent an der Antwort, dass ein EtherCAT-Slave angeschlossen ist, wird der Port allerdings gleich als „EtherCAT Device“ angezeigt.

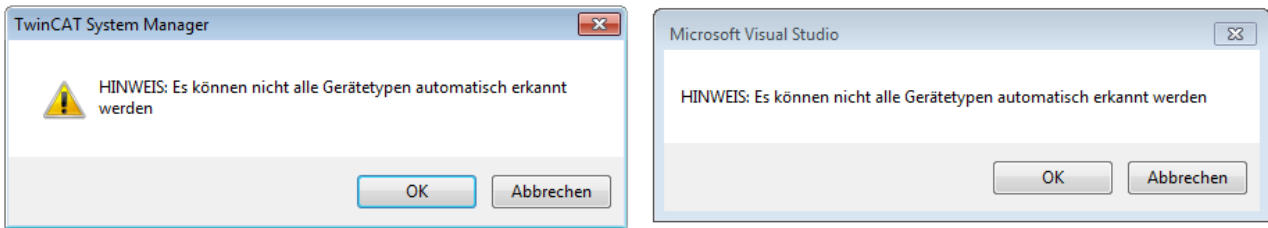

Abb. 96: Erkannte Ethernet-Geräte

Über entsprechende Kontrollkästchen können Geräte ausgewählt werden (wie in der Abb. „Erkannte Ethernet-Geräte“ gezeigt ist z. B. Gerät 3 und Gerät 4 ausgewählt). Für alle angewählten Geräte wird nach Bestätigung „OK“ im nachfolgenden ein Teilnehmer-Scan vorgeschlagen, s. Abb. „Scan-Abfrage nach dem automatischen Anlegen eines EtherCAT Gerätes“.

● Auswahl Ethernet Port

i Es können nur Ethernet Ports für ein EtherCAT Gerät ausgewählt werden, für die der TwinCAT Realtime-Treiber installiert ist. Dies muss für jeden Port getrennt vorgenommen werden. Siehe dazu die entsprechende [Installationsseite](#) [|> 63](#)].

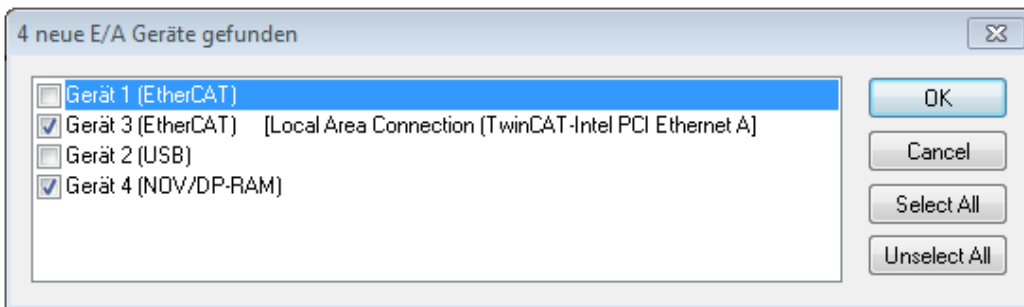
Erkennen/Scan der EtherCAT Teilnehmer

● Funktionsweise Online Scan

i Beim Scan fragt der Master die Identity Informationen der EtherCAT Slaves aus dem Slave-EEPROM ab. Es werden Name und Revision zur Typbestimmung herangezogen. Die entsprechenden Geräte werden dann in den hinterlegten ESI-Daten gesucht und in dem dort definierten Default-Zustand in den Konfigurationsbaum eingebaut.



Abb. 97: Beispiel Default-Zustand

HINWEIS

Slave-Scan in der Praxis im Serienmaschinenbau

Die Scan-Funktion sollte mit Bedacht angewendet werden. Sie ist ein praktisches und schnelles Werkzeug, um für eine Inbetriebnahme eine Erst-Konfiguration als Arbeitsgrundlage zu erzeugen. Im Serienmaschinenbau bzw. bei Reproduktion der Anlage sollte die Funktion aber nicht mehr zur Konfigurationserstellung verwendet werden sondern ggf. zum [Vergleich](#) [► 83] mit der festgelegten Erst-Konfiguration.

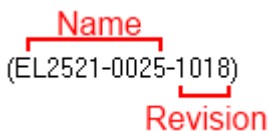
Hintergrund: da Beckhoff aus Gründen der Produktpflege gelegentlich den Revisionsstand der ausgelieferten Produkte erhöht, kann durch einen solchen Scan eine Konfiguration erzeugt werden, die (bei identischem Maschinenaufbau) zwar von der Geräteliste her identisch ist, die jeweilige Geräteversion unterscheiden sich aber ggf. von der Erstkonfiguration.

Beispiel:

Firma A baut den Prototyp einer späteren Serienmaschine B. Dazu wird der Prototyp aufgebaut, in TwinCAT ein Scan über die IO-Geräte durchgeführt und somit die Erstkonfiguration "B.tsm" erstellt. An einer beliebigen Stelle sitzt dabei die EtherCAT-Klemme EL2521-0025 in der Revision 1018. Diese wird also so in die TwinCAT-Konfiguration eingebaut:



Abb. 98: Einbau EtherCAT-Klemme mit Revision -1018

Ebenso werden in der Prototypentestphase Funktionen und Eigenschaften dieser Klemme durch die Programmierer/Inbetriebnehmer getestet und ggf. genutzt d. h. aus der PLC „B.pro“ oder der NC angesprochen. (sinngemäß gilt das gleiche für die TwinCAT 3-Solution-Dateien).

Nun wird die Prototypenentwicklung abgeschlossen und der Serienbau der Maschine B gestartet, Beckhoff liefert dazu weiterhin die EL2521-0025-0018. Falls die Inbetriebnehmer der Abteilung Serienmaschinenbau immer einen Scan durchführen, entsteht dabei bei jeder Maschine wieder ein eine inhaltsgleiche B-Konfiguration. Ebenso werden eventuell von A weltweit Ersatzteillager für die kommenden Serienmaschinen mit Klemmen EL2521-0025-1018 angelegt.

Nach einiger Zeit erweitert Beckhoff die EL2521-0025 um ein neues Feature C. Deshalb wird die FW geändert, nach außen hin kenntlich durch einen höheren FW-Stand **und eine neue Revision -1019**. Trotzdem unterstützt das neue Gerät natürlich Funktionen und Schnittstellen der Vorgängerversion(en), eine Anpassung von „B.tsm“ oder gar „B.pro“ ist somit nicht nötig. Die Serienmaschinen können weiterhin mit „B.tsm“ und „B.pro“ gebaut werden, zur Kontrolle der aufgebauten Maschine ist ein [vergleichender Scan](#) [► 83] gegen die Erstkonfiguration „B.tsm“ sinnvoll.

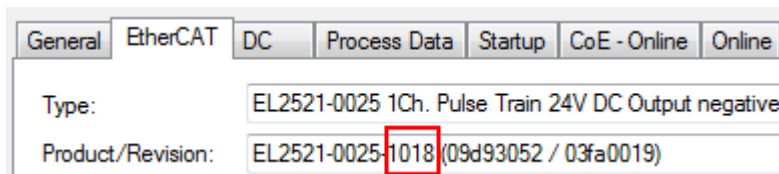
Wird nun allerdings in der Abteilung Serienmaschinenbau nicht „B.tsm“ verwendet, sondern wieder ein Scan zur Erstellung der produktiven Konfiguration durchgeführt, wird automatisch die Revision **-1019** erkannt und in die Konfiguration eingebaut:



Abb. 99: Erkennen EtherCAT-Klemme mit Revision -1019

Dies wird in der Regel von den Inbetriebnehmern nicht bemerkt. TwinCAT kann ebenfalls nichts melden, da ja quasi eine neue Konfiguration erstellt wird. Es führt nach der Kompatibilitätsregel allerdings dazu, dass in diese Maschine später keine EL2521-0025-**1018** als Ersatzteil eingebaut werden sollen (auch wenn dies in den allermeisten Fällen dennoch funktioniert).

Dazu kommt, dass durch produktionsbegleitende Entwicklung in Firma A das neue Feature C der EL2521-0025-1019 (zum Beispiel ein verbesserter Analogfilter oder ein zusätzliches Prozessdatum zur Diagnose) gerne entdeckt und ohne betriebsinterne Rücksprache genutzt wird. Für die so entstandene neue Konfiguration „B2.tsm“ ist der bisherige Bestand an Ersatzteilgeräten nicht mehr zu verwenden.

Bei etabliertem Serienmaschinenbau sollte der Scan nur noch zu informativen Vergleichszwecken gegen eine definierte Erstkonfiguration durchgeführt werden. Änderungen sind mit Bedacht durchzuführen!

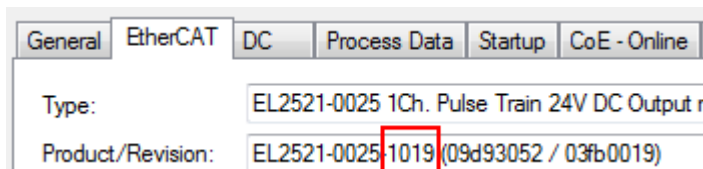
Wurde ein EtherCAT-Device in der Konfiguration angelegt (manuell oder durch Scan), kann das I/O-Feld nach Teilnehmern/Slaves gescannt werden.



Abb. 100: Scan-Abfrage nach dem automatischen Anlegen eines EtherCAT Gerätes (links: TwinCAT 2; rechts TwinCAT 3)



Abb. 101: Manuelles Auslösen des Teilnehmer-Scans auf festgelegtem EtherCAT Device (links: TwinCAT 2; rechts TwinCAT 3)

Im System Manager (TwinCAT 2) bzw. der Benutzeroberfläche (TwinCAT 3) kann der Scan-Ablauf am Ladebalken unten in der Statusleiste verfolgt werden.

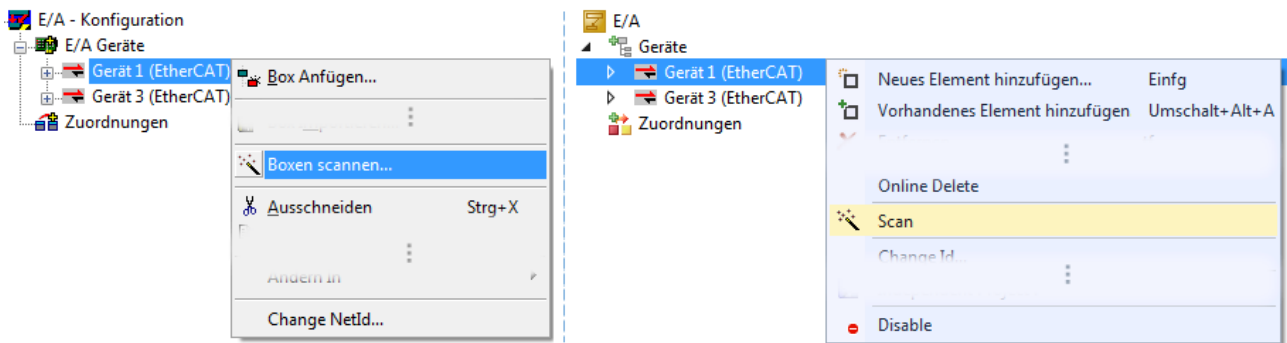

Abb. 102: Scanfortschritt am Beispiel von TwinCAT 2

Die Konfiguration wird aufgebaut und kann danach gleich in den Online-Zustand (OPERATIONAL) versetzt werden.



Abb. 103: Abfrage Config/FreeRun (links: TwinCAT 2; rechts TwinCAT 3)

Im Config/FreeRun-Mode wechselt die System Manager Anzeige blau/rot und das EtherCAT Gerät wird auch ohne aktive Task (NC, PLC) mit der Freilauf-Zykluszeit von 4 ms (Standardeinstellung) betrieben.



Abb. 104: Anzeige des Wechsels zwischen „Free Run“ und „Config Mode“ unten rechts in der Statusleiste



Abb. 105: TwinCAT kann auch durch einen Button in diesen Zustand versetzt werden (links: TwinCAT 2; rechts TwinCAT 3)

Das EtherCAT System sollte sich danach in einem funktionsfähigen zyklischen Betrieb nach Abb. *Beispielhafte Online-Anzeige* befinden.

No	Addr	Name	State	CRC
1	1001	Klemme 1 (EK1100)	OP	0, 0
2	1002	Klemme 2 (EL2008)	OP	0, 0
3	1003	Klemme 3 (EL3751)	SAFEOP	0, 0
4	1004	Klemme 4 (EL2521-0024)	OP	0

Counter	Cyclic	Queued
Send Frames	31713	+ 5645
Frames / sec	500	+ 37
Lost Frames	0	+ 0
Tx/Rx Errors	0	/ 0

Abb. 106: Beispielhafte Online-Anzeige

Zu beachten sind

- alle Slaves sollen im OP-State sein
- der EtherCAT Master soll im „Actual State“ OP sein
- „Frames/sec“ soll der Zykluszeit unter Berücksichtigung der versendeten Frameanzahl sein
- es sollen weder übermäßig „LostFrames“- noch CRC-Fehler auftreten

Die Konfiguration ist nun fertig gestellt. Sie kann auch wie im [manuellen Vorgang \[▶ 73\]](#) beschrieben verändert werden.

Problembehandlung

Beim Scannen können verschiedene Effekte auftreten.

- es wird ein **unbekanntes Gerät** entdeckt, d. h. ein EtherCAT Slave für den keine ESI-XML-Beschreibung vorliegt.
In diesem Fall bietet der System Manager an, die im Gerät eventuell vorliegende ESI auszulesen. Lesen Sie dazu das Kapitel „Hinweise zu ESI/XML“.
- **Teilnehmer werden nicht richtig erkannt**
Ursachen können sein
 - fehlerhafte Datenverbindungen, es treten Datenverluste während des Scans auf
 - Slave hat ungültige Gerätebeschreibung

Es sind die Verbindungen und Teilnehmer gezielt zu überprüfen, z. B. durch den Emergency Scan.
Der Scan ist dann erneut vorzunehmen.



Abb. 107: Fehlerhafte Erkennung

Im System Manager werden solche Geräte evtl. als EK0000 oder unbekannte Geräte angelegt. Ein Betrieb ist nicht möglich bzw. sinnvoll.

Scan über bestehender Konfiguration

HINWEIS

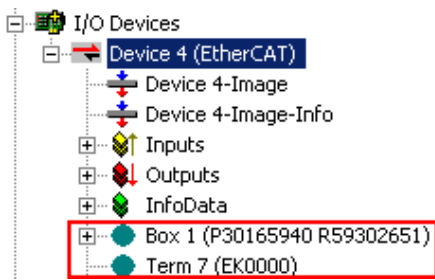
Veränderung der Konfiguration nach Vergleich

Bei diesem Scan werden z. Z. (TwinCAT 2.11 bzw. 3.1) nur die Geräteeigenschaften Vendor (Hersteller), Geräte-Name und Revision verglichen! Ein „ChangeTo“ oder „Copy“ sollte nur im Hinblick auf die Beckhoff IO-Kompatibilitätsregel (s. o.) nur mit Bedacht vorgenommen werden. Das Gerät wird dann in der Konfiguration gegen die vorgefundene Revision ausgetauscht, dies kann Einfluss auf unterstützte Prozessdaten und Funktionen haben.

Wird der Scan bei bestehender Konfiguration angestoßen, kann die reale I/O-Umgebung genau der Konfiguration entsprechen oder differieren. So kann die Konfiguration verglichen werden.



Abb. 108: Identische Konfiguration (links: TwinCAT 2; rechts TwinCAT 3)

Sind Unterschiede feststellbar, werden diese im Korrekturdialog angezeigt, die Konfiguration kann umgehend angepasst werden.



Abb. 109: Korrekturdialog

Die Anzeige der „Extended Information“ wird empfohlen, weil dadurch Unterschiede in der Revision sichtbar werden.

Farbe	Erläuterung
grün	Dieser EtherCAT Slave findet seine Entsprechung auf der Gegenseite. Typ und Revision stimmen überein.
blau	Dieser EtherCAT Slave ist auf der Gegenseite vorhanden, aber in einer anderen Revision. Diese andere Revision kann andere Default-Einstellungen der Prozessdaten und andere/zusätzliche Funktionen haben. Ist die gefundene Revision > als die konfigurierte Revision, ist der Einsatz unter Berücksichtigung der Kompatibilität möglich. Ist die gefundene Revision < als die konfigurierte Revision, ist der Einsatz vermutlich nicht möglich. Eventuell unterstützt das vorgefundene Gerät nicht alle Funktionen, die der Master von ihm aufgrund der höheren Revision erwartet.
hellblau	Dieser EtherCAT Slave wird ignoriert (Button „Ignore“)
rot	<ul style="list-style-type: none"> Dieser EtherCAT Slave ist auf der Gegenseite nicht vorhanden Er ist vorhanden, aber in einer anderen Revision, die sich auch in den Eigenschaften von der angegebenen unterscheidet. Auch hier gilt dann das Kompatibilitätsprinzip: Ist die gefundene Revision > als die konfigurierte Revision, ist der Einsatz unter Berücksichtigung der Kompatibilität möglich, da Nachfolger-Geräte die Funktionen der Vorgänger-Geräte unterstützen sollen. Ist die gefundene Revision < als die konfigurierte Revision, ist der Einsatz vermutlich nicht möglich. Eventuell unterstützt das vorgefundene Gerät nicht alle Funktionen, die der Master von ihm aufgrund der höheren Revision erwartet.

i Geräte-Auswahl nach Revision, Kompatibilität

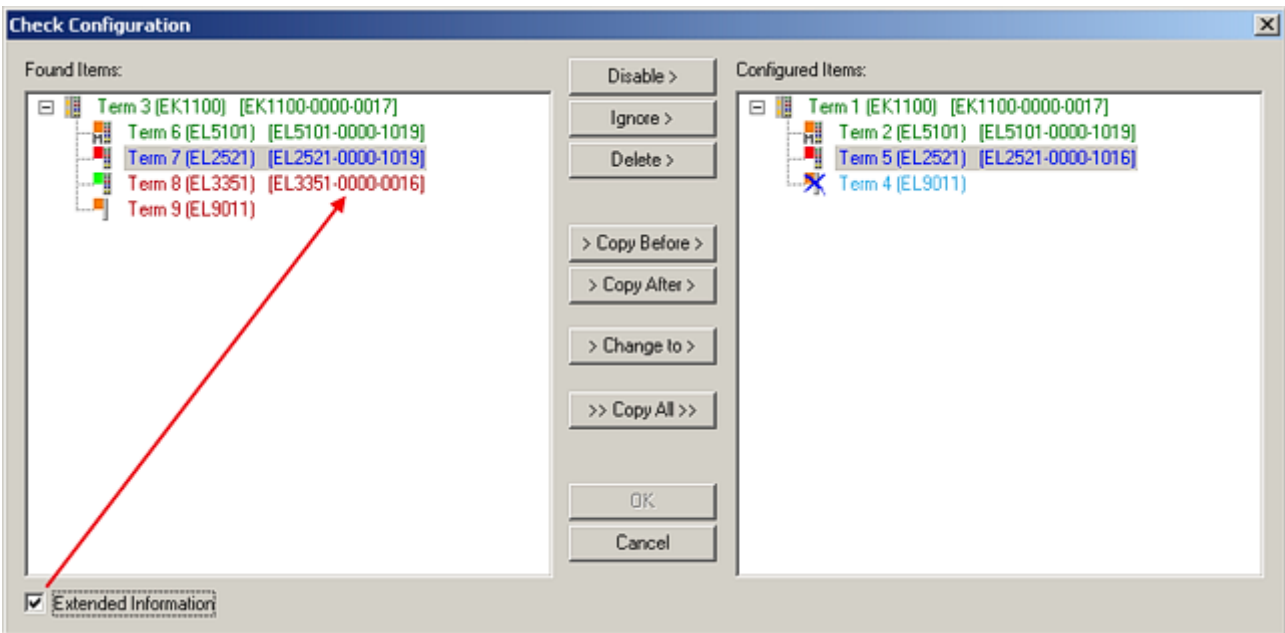
Mit der ESI-Beschreibung wird auch das Prozessabbild, die Art der Kommunikation zwischen Master und Slave/Gerät und ggf. Geräte-Funktionen definiert. Damit muss das reale Gerät (Firmware wenn vorhanden) die Kommunikationsanfragen/-einstellungen des Masters unterstützen. Dies ist abwärtskompatibel der Fall, d. h. neuere Geräte (höhere Revision) sollen es auch unterstützen, wenn der EtherCAT Master sie als eine ältere Revision anspricht. Als Beckhoff-Kompatibilitätsregel für EtherCAT-Klemmen/ Boxen/ EJ-Module ist anzunehmen:

Geräte-Revision in der Anlage >= Geräte-Revision in der Konfiguration

Dies erlaubt auch den späteren Austausch von Geräten ohne Veränderung der Konfiguration (abweichende Vorgaben bei Antrieben möglich).

Beispiel

In der Konfiguration wird eine EL2521-0025-1018 vorgesehen, dann kann real eine EL2521-0025-1018 oder höher (-1019, -1020) eingesetzt werden.



Abb. 110: Name/Revision Klemme

Wenn im TwinCAT System aktuelle ESI-Beschreibungen vorliegen, entspricht der im Auswahldialog als letzte Revision angebotene Stand dem Produktionsstand von Beckhoff. Es wird empfohlen, bei Erstellung einer neuen Konfiguration jeweils diesen letzten Revisionsstand eines Gerätes zu verwenden, wenn aktuell produzierte Beckhoff-Geräte in der realen Applikation verwendet werden. Nur wenn ältere Geräte aus Lagerbeständen in der Applikation verbaut werden sollen, ist es sinnvoll eine ältere Revision einzubinden.

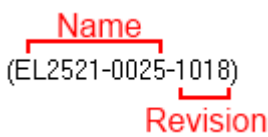

Abb. 111: Korrekturdialog mit Änderungen

Sind alle Änderungen übernommen oder akzeptiert, können sie durch „OK“ in die reale *.tsm-Konfiguration übernommen werden.

Change to Compatible Type

TwinCAT bietet mit „Change to Compatible Type...“ eine Funktion zum Austauschen eines Gerätes unter Beibehaltung der Links in die Task.

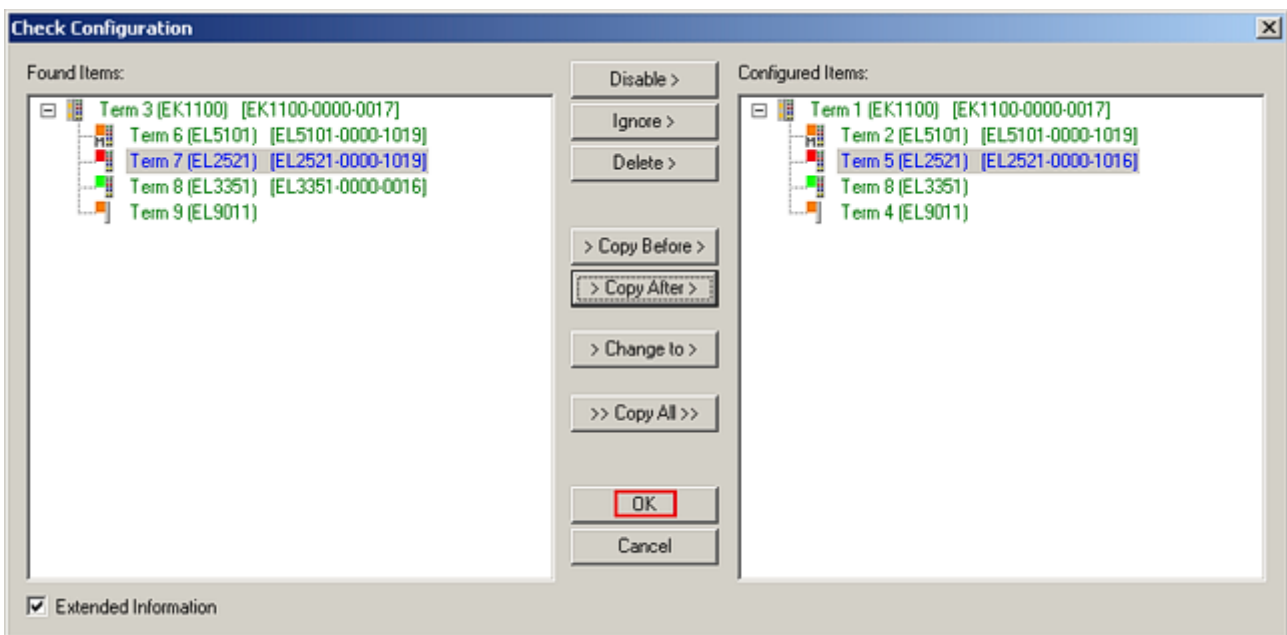

Abb. 112: Dialog „Change to Compatible Type...“ (links: TwinCAT 2; rechts TwinCAT 3)

Diese Funktion ist vorzugsweise auf die AX5000-Geräte anzuwenden.

Change to Alternative Type

Der TwinCAT System Manager bietet eine Funktion zum Austauschen eines Gerätes: Change to Alternative Type

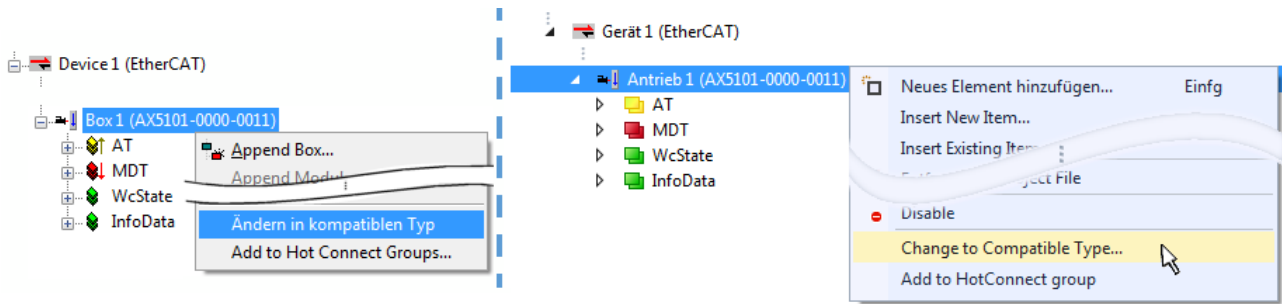

Abb. 113: TwinCAT 2 Dialog Change to Alternative Type

Wenn aufgerufen, sucht der System Manager in der bezogenen Geräte-ESI (hier im Beispiel: EL1202-0000) nach dort enthaltenen Angaben zu kompatiblen Geräten. Die Konfiguration wird geändert und gleichzeitig das ESI-EEPROM überschrieben - deshalb ist dieser Vorgang nur im Online-Zustand (ConfigMode) möglich.

5.2.7 EtherCAT Teilnehmerkonfiguration

Klicken Sie im linken Fenster des TwinCAT 2 System Managers bzw. bei der TwinCAT 3 Entwicklungsumgebung im Projektmappen-Explorer auf das Element der Klemme im Baum, die Sie konfigurieren möchten (im Beispiel: Klemme 3: EL3751).

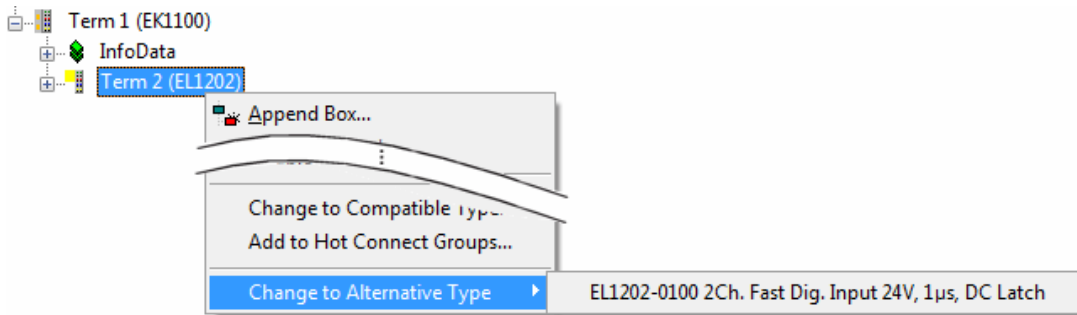

Abb. 114: „Baumzweig“ Element als Klemme EL3751

Im rechten Fenster des System Managers (TwinCAT 2) bzw. der Entwicklungsumgebung (TwinCAT 3) stehen Ihnen nun verschiedene Karteireiter zur Konfiguration der Klemme zur Verfügung. Dabei bestimmt das Maß der Komplexität eines Teilnehmers welche Karteireiter zur Verfügung stehen. So bietet, wie im obigen Beispiel zu sehen, die Klemme EL3751 viele Einstellmöglichkeiten und stellt eine entsprechende Anzahl von Karteireitern zur Verfügung. Im Gegensatz dazu stehen z. B. bei der Klemme EL1004 lediglich die Karteireiter „Allgemein“, „EtherCAT“, „Prozessdaten“ und „Online“ zur Auswahl. Einige Klemmen, wie etwa die EL6695 bieten spezielle Funktionen über einen Karteireiter mit der eigenen Klemmenbezeichnung an, also „EL6695“ in diesem Fall. Ebenfalls wird ein spezieller Karteireiter „Settings“ von Klemmen mit umfangreichen Einstellmöglichkeiten angeboten (z. B. EL3751).

Karteireiter „Allgemein“

The screenshot shows the 'Allgemein' tab of a configuration window. At the top, there are several tabs: 'Allgemein', 'EtherCAT', 'Prozessdaten', 'Startup', 'CoE - Online', and 'Online'. The 'Allgemein' tab is active. Below the tabs, there are several input fields: 'Name:' with the value 'Klemme 6 (EL5001)', 'Id:' with the value '6', and 'Typ:' with the value 'EL5001 1K. SSI Encoder'. Below these is a large text area for 'Kommentar:'. At the bottom left, there is a checkbox labeled 'Disabled'. At the bottom right, there is a checkbox labeled 'Symbole erzeugen'.

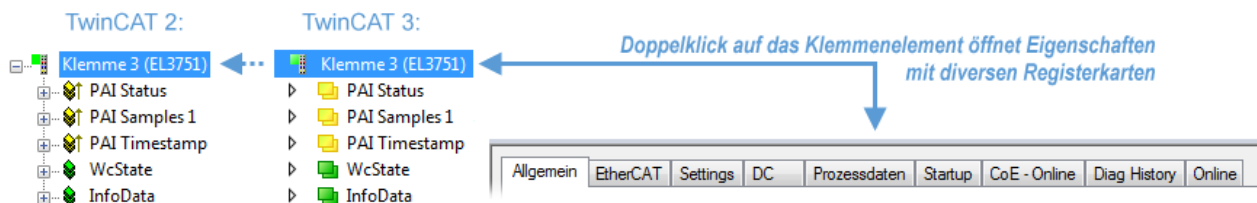
Abb. 115: Karteireiter „Allgemein“

Name	Name des EtherCAT-Geräts
Id	Laufende Nr. des EtherCAT-Geräts
Typ	Typ des EtherCAT-Geräts
Kommentar	Hier können Sie einen Kommentar (z. B. zum Anlagenteil) hinzufügen.
Disabled	Hier können Sie das EtherCAT-Gerät deaktivieren.
Symbole erzeugen	Nur wenn dieses Kontrollkästchen aktiviert ist, können Sie per ADS auf diesen EtherCAT-Slave zugreifen.

Karteireiter „EtherCAT“

The screenshot shows the 'EtherCAT' tab of the same configuration window. The 'Allgemein' tab is now inactive. The 'EtherCAT' tab is active. Below the tabs, there are several input fields: 'Typ:' with the value 'EL5001 1K. SSI Encoder', 'Produkt / Revision:' with the value 'EL5001-0000-0000', 'Auto-Inc-Adresse:' with the value 'FFF8', 'EtherCAT-Adresse:' with a checkbox and the value '1006', and 'Vorgänger-Port:' with the value 'Klemme 5 (EL5001) - B'. To the right of the 'EtherCAT-Adresse:' field is a button labeled 'Weitere Einstellungen...'. At the bottom of the window, there is a blue hyperlink: <http://www.beckhoff.de/german/default.htm?EtherCAT/EL5001.htm>

Abb. 116: Karteireiter „EtherCAT“

- Typ** Typ des EtherCAT-Geräts
- Product/Revision** Produkt- und Revisions-Nummer des EtherCAT-Geräts
- Auto Inc Adr.** Auto-Inkrement-Adresse des EtherCAT-Geräts. Die Auto-Inkrement-Adresse kann benutzt werden, um jedes EtherCAT-Gerät anhand seiner physikalischen Position im Kommunikationsring zu adressieren. Die Auto-Inkrement-Adressierung wird während der Start-Up-Phase benutzt, wenn der EtherCAT-Master die Adressen an die EtherCAT-Geräte vergibt. Bei der Auto-Inkrement-Adressierung hat der erste EtherCAT-Slave im Ring die Adresse 0000_{hex} und für jeden weiteren Folgenden wird die Adresse um 1 verringert (FFFF_{hex}, FFFE_{hex} usw.).
- EtherCAT Adr.** Feste Adresse eines EtherCAT-Slaves. Diese Adresse wird vom EtherCAT-Master während der Start-Up-Phase vergeben. Um den Default-Wert zu ändern, müssen Sie zuvor das Kontrollkästchen links von dem Eingabefeld markieren.
- Vorgänger Port** Name und Port des EtherCAT-Geräts, an den dieses Gerät angeschlossen ist. Falls es möglich ist, dieses Gerät mit einem anderen zu verbinden, ohne die Reihenfolge der EtherCAT-Geräte im Kommunikationsring zu ändern, dann ist dieses Kombinationsfeld aktiviert und Sie können das EtherCAT-Gerät auswählen, mit dem dieses Gerät verbunden werden soll.
- Weitere Einstellungen** Diese Schaltfläche öffnet die Dialoge für die erweiterten Einstellungen.

Der Link am unteren Rand des Karteireiters führt Sie im Internet auf die Produktseite dieses EtherCAT-Geräts.

Karteireiter „Prozessdaten“

Zeigt die (Allgemeine Slave PDO-) Konfiguration der Prozessdaten an. Die Eingangs- und Ausgangsdaten des EtherCAT-Slaves werden als CANopen Prozess-Daten-Objekte (**Process Data Objects, PDO**) dargestellt. Falls der EtherCAT-Slave es unterstützt, ermöglicht dieser Dialog dem Anwender ein PDO über PDO-Zuordnung auszuwählen und den Inhalt des individuellen PDOs zu variieren.



Abb. 117: Karteireiter „Prozessdaten“

Die von einem EtherCAT Slave zyklisch übertragenen Prozessdaten (PDOs) sind die Nutzdaten, die in der Applikation zyklusaktuell erwartet werden oder die an den Slave gesendet werden. Dazu parametriert der EtherCAT Master (Beckhoff TwinCAT) jeden EtherCAT Slave während der Hochlaufphase, um festzulegen, welche Prozessdaten (Größe in Bit/Bytes, Quellort, Übertragungsart) er von oder zu diesem Slave übermitteln möchte. Eine falsche Konfiguration kann einen erfolgreichen Start des Slaves verhindern.

Für Beckhoff EtherCAT Slaves EL, ES, EM, EJ und EP gilt im Allgemeinen:

- Die vom Gerät unterstützten Prozessdaten Input/Output sind in der ESI/XML-Beschreibung herstellerseitig definiert. Der TwinCAT EtherCAT Master verwendet die ESI-Beschreibung zur richtigen Konfiguration des Slaves.
- Wenn vorgesehen, können die Prozessdaten im System Manager verändert werden. Siehe dazu die Gerätedokumentation.
Solche Veränderungen können sein: Ausblenden eines Kanals, Anzeige von zusätzlichen zyklischen Informationen, Anzeige in 16 Bit statt in 8 Bit Datenumfang usw.
- Die Prozessdateninformationen liegen bei so genannten „intelligenten“ EtherCAT-Geräten ebenfalls im CoE-Verzeichnis vor. Beliebige Veränderungen in diesem CoE-Verzeichnis, die zu abweichenden PDO-Einstellungen führen, verhindern jedoch das erfolgreiche Hochlaufen des Slaves. Es wird davon abgeraten, andere als die vorgesehene Prozessdaten zu konfigurieren, denn die Geräte-Firmware (wenn vorhanden) ist auf diese PDO-Kombinationen abgestimmt.

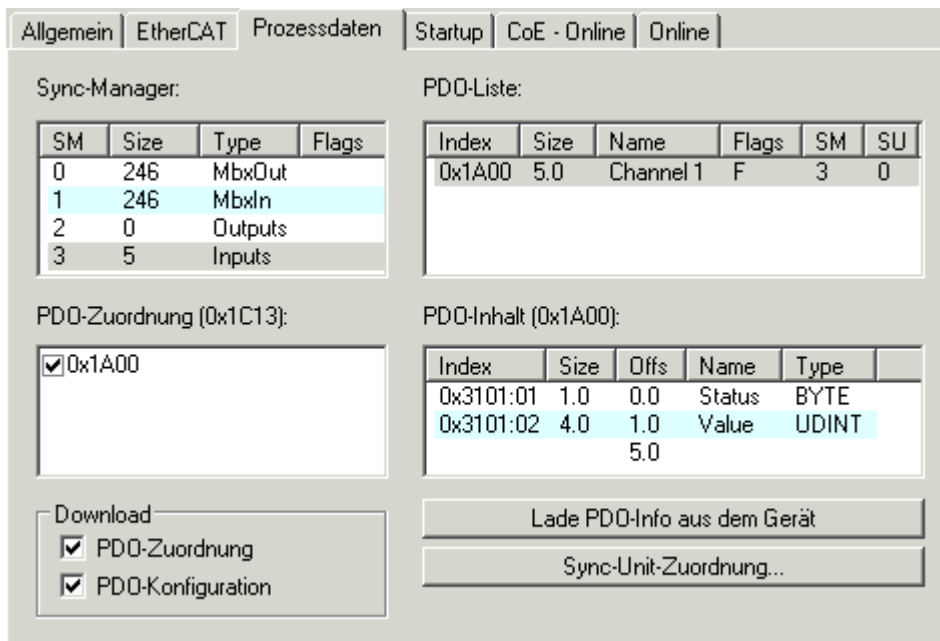
Ist laut Gerätedokumentation eine Veränderung der Prozessdaten zulässig, kann dies wie folgt vorgenommen werden, s. Abb. Konfigurieren der Prozessdaten.

- A: Wählen Sie das zu konfigurierende Gerät
- B: Wählen Sie im Reiter „Process Data“ den Input- oder Output-Syncmanager (C)
- D: die PDOs können an- bzw. abgewählt werden
- H: die neuen Prozessdaten sind als link-fähige Variablen im System Manager sichtbar
Nach einem Aktivieren der Konfiguration und TwinCAT-Neustart (bzw. Neustart des EtherCAT Masters) sind die neuen Prozessdaten aktiv.
- E: wenn ein Slave dies unterstützt, können auch Input- und Output-PDO gleichzeitig durch Anwahl eines so genannten PDO-Satzes („Predefined PDO-settings“) verändert werden.

The screenshot shows the 'Process Data' configuration window for an EtherCAT device. The left sidebar shows the device tree with 'Term 2 (EL3162)' selected (A). The 'Sync Manager' table (C) lists SMs 0, 1, 2, and 3 with sizes and types. SM 1 is selected (B). The 'PDO List' table (J) shows indices 0x1A00, 0x1A01, and 0x1A10. The 'PDO Assignment' section (D) shows checkboxes for 0x1A00 and 0x1A01. The 'Download' section (G) has 'PDO Configuration' checked. The 'Predefined PDO Assignment' section (E) is set to '(none)'. The bottom table (H) shows the resulting process data variables like Status, Value, WcState, State, and AdsAddr.

SM	Size	Type	Flags
0	246	MbxOut	
1	246	MbxIn	
2	0	Outputs	
3	6	Inputs	

Index	Size	Name	Flags	SM	SU
0x1A00	3.0	Channel 1	F		
0x1A01	3.0	Channel 2	F		
0x1A10	4.0	Channels	F		

Index	Assignment
0x1A00	<input checked="" type="checkbox"/>
0x1A01	<input checked="" type="checkbox"/>
0x1A10	<input type="checkbox"/> (excluded by 0x1A01)

Index	Size	Offs	Name
0x3101:01	1.0	0.0	Status
0x3101:02	2.0	1.0	Value
		3.0	

Name	Online	Type	Size	>Addr...	In/Out	User...
Status	0x00 (0)	BYTE	1.0	39.0	Input	0
Value	0x0003 <0.001>	INT	2.0	40.0	Input	0
Status	0x00 (0)	BYTE	1.0	42.0	Input	0
Value	0x0007 <0.002>	INT	2.0	43.0	Input	0
WcState	0	BOOL	0.1	1522.1	Input	0
State	0x0008 (8)	UINT	2.0	1550.0	Input	0
AdsAddr	C0 A8 00 14 05 01 ...	AMSADDRESS	8.0	1552.0	Input	0

Abb. 118: Konfigurieren der Prozessdaten

Manuelle Veränderung der Prozessdaten

In der PDO-Übersicht kann laut ESI-Beschreibung ein PDO als „fixed“ mit dem Flag „F“ gekennzeichnet sein (Abb. *Konfigurieren der Prozessdaten*, J). Solche PDOs können prinzipiell nicht in ihrer Zusammenstellung verändert werden, auch wenn TwinCAT den entsprechenden Dialog anbietet („Edit“). Insbesondere können keine beliebigen CoE-Inhalte als zyklische Prozessdaten eingeblendet werden. Dies gilt im Allgemeinen auch für den Fall, dass ein Gerät den Download der PDO Konfiguration „G“ unterstützt. Bei falscher Konfiguration verweigert der EtherCAT Slave üblicherweise den Start und Wechsel in den OP-State. Eine Logger-Meldung wegen „invalid SM cfg“ wird im System Manager ausgegeben: Diese Fehlermeldung „invalid SM IN cfg“ oder „invalid SM OUT cfg“ bietet gleich einen Hinweis auf die Ursache des fehlgeschlagenen Starts.

Eine detaillierte Beschreibung [► 94] befindet sich am Ende dieses Kapitels.

Karteireiter „Startup“

Der Karteireiter *Startup* wird angezeigt, wenn der EtherCAT-Slave eine Mailbox hat und das Protokoll *CANopen over EtherCAT* (CoE) oder das Protokoll *Servo drive over EtherCAT* unterstützt. Mit Hilfe dieses Karteireiters können Sie betrachten, welche Download-Requests während des Startups zur Mailbox gesendet werden. Es ist auch möglich neue Mailbox-Requests zur Listenanzeige hinzuzufügen. Die Download-Requests werden in derselben Reihenfolge zum Slave gesendet, wie sie in der Liste angezeigt werden.



Abb. 119: Karteireiter „Startup“

Spalte	Beschreibung
Transition	Übergang, in den der Request gesendet wird. Dies kann entweder <ul style="list-style-type: none"> • der Übergang von Pre-Operational to Safe-Operational (PS) oder • der Übergang von Safe-Operational to Operational (SO) sein. Wenn der Übergang in „<>“ eingeschlossen ist (z. B. <PS>), dann ist der Mailbox Request fest und kann vom Anwender nicht geändert oder gelöscht werden.
Protokoll	Art des Mailbox-Protokolls
Index	Index des Objekts
Data	Datum, das zu diesem Objekt heruntergeladen werden soll.
Kommentar	Beschreibung des zu der Mailbox zu sendenden Requests

- Move Up** Diese Schaltfläche bewegt den markierten Request in der Liste um eine Position nach oben.
- Move Down** Diese Schaltfläche bewegt den markierten Request in der Liste um eine Position nach unten.
- New** Diese Schaltfläche fügt einen neuen Mailbox-Download-Request, der während des Startups gesendet werden soll hinzu.
- Delete** Diese Schaltfläche löscht den markierten Eintrag.
- Edit** Diese Schaltfläche editiert einen existierenden Request.

Karteireiter „CoE - Online“

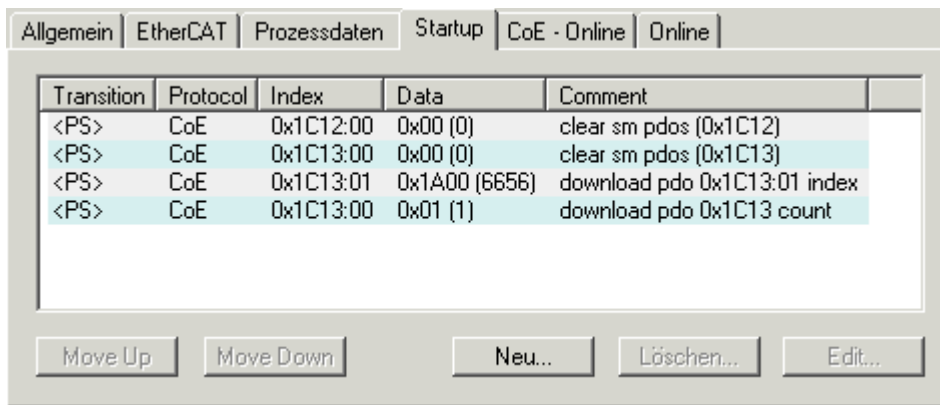
Wenn der EtherCAT-Slave das Protokoll *CANopen over EtherCAT (CoE)* unterstützt, wird der zusätzliche Karteireiter *CoE - Online* angezeigt. Dieser Dialog listet den Inhalt des Objektverzeichnisses des Slaves auf (SDO-Upload) und erlaubt dem Anwender den Inhalt eines Objekts dieses Verzeichnisses zu ändern. Details zu den Objekten der einzelnen EtherCAT-Geräte finden Sie in den gerätespezifischen Objektbeschreibungen.



Abb. 120: Karteireiter „CoE - Online“

Darstellung der Objekt-Liste

Spalte	Beschreibung	
Index	Index und Subindex des Objekts	
Name	Name des Objekts	
Flags	RW	Das Objekt kann ausgelesen und Daten können in das Objekt geschrieben werden (Read/Write)
	RO	Das Objekt kann ausgelesen werden, es ist aber nicht möglich Daten in das Objekt zu schreiben (Read only)
	P	Ein zusätzliches P kennzeichnet das Objekt als Prozessdatenobjekt.
Wert	Wert des Objekts	

**Update List
Auto Update**

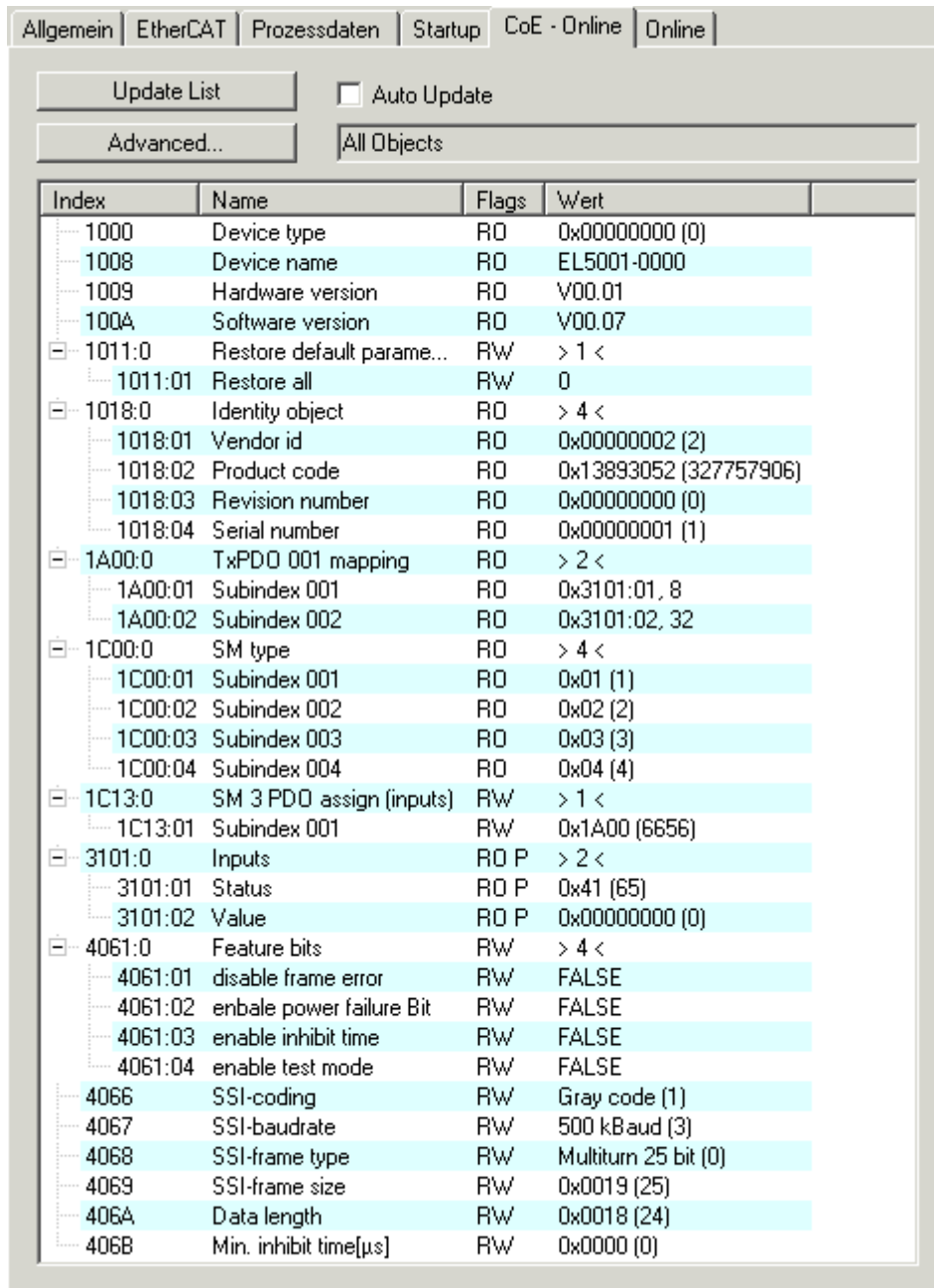
Die Schaltfläche *Update List* aktualisiert alle Objekte in der Listenanzeige. Wenn dieses Kontrollkästchen angewählt ist, wird der Inhalt der Objekte automatisch aktualisiert.

Advanced

Die Schaltfläche *Advanced* öffnet den Dialog *Advanced Settings*. Hier können Sie festlegen, welche Objekte in der Liste angezeigt werden.



Abb. 121: Dialog „Advanced settings“

**Online - über SDO-
Information**

Wenn dieses Optionsfeld angewählt ist, wird die Liste der im Objektverzeichnis des Slaves enthaltenen Objekte über SDO-Information aus dem Slave hochgeladen. In der untenstehenden Liste können Sie festlegen welche Objekt-Typen hochgeladen werden sollen.

Offline - über EDS-Datei

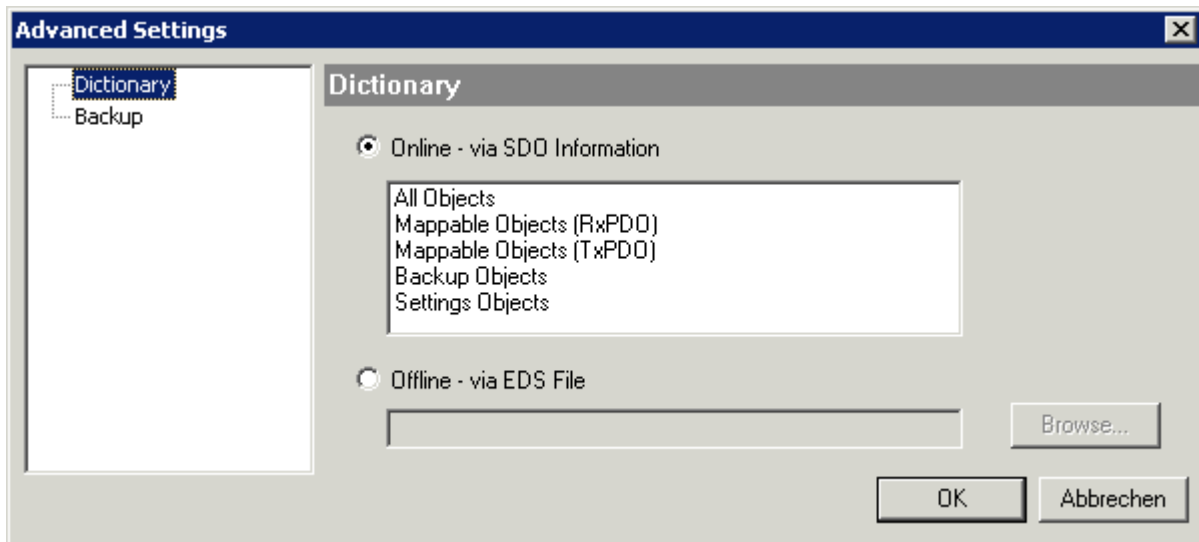
Wenn dieses Optionsfeld angewählt ist, wird die Liste der im Objektverzeichnis enthaltenen Objekte aus einer EDS-Datei gelesen, die der Anwender bereitstellt.

Karteireiter „Online“



Abb. 122: Karteireiter „Online“

Status Maschine

- Init** Diese Schaltfläche versucht das EtherCAT-Gerät auf den Status *Init* zu setzen.
- Pre-Op** Diese Schaltfläche versucht das EtherCAT-Gerät auf den Status *Pre-Operational* zu setzen.
- Op** Diese Schaltfläche versucht das EtherCAT-Gerät auf den Status *Operational* zu setzen.
- Bootstrap** Diese Schaltfläche versucht das EtherCAT-Gerät auf den Status *Bootstrap* zu setzen.
- Safe-Op** Diese Schaltfläche versucht das EtherCAT-Gerät auf den Status *Safe-Operational* zu setzen.
- Fehler löschen** Diese Schaltfläche versucht die Fehleranzeige zu löschen. Wenn ein EtherCAT-Slave beim Statuswechsel versagt, setzt er eine Fehler-Flag.
Beispiel: ein EtherCAT-Slave ist im Zustand PREOP (Pre-Operational). Nun fordert der Master den Zustand SAFEOP (Safe-Operational) an. Wenn der Slave nun beim Zustandswechsel versagt, setzt er das Fehler-Flag. Der aktuelle Zustand wird nun als ERR PREOP angezeigt. Nach Drücken der Schaltfläche *Fehler löschen* ist das Fehler-Flag gelöscht und der aktuelle Zustand wird wieder als PREOP angezeigt.
- Aktueller Status** Zeigt den aktuellen Status des EtherCAT-Geräts an.
- Angeforderter Status** Zeigt den für das EtherCAT-Gerät angeforderten Status an.

DLL-Status

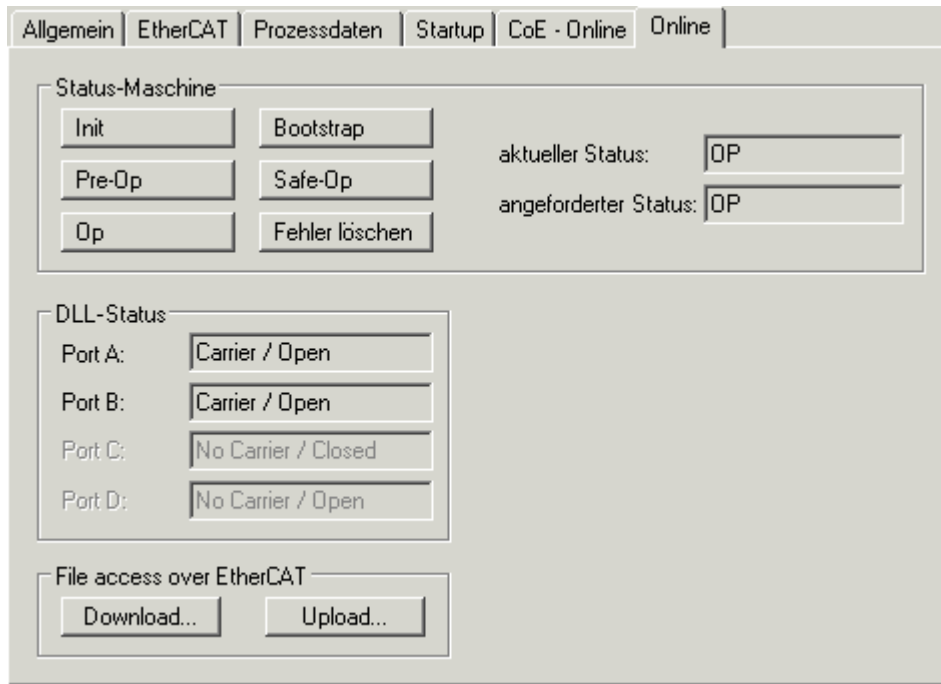
Zeigt den DLL-Status (Data-Link-Layer-Status) der einzelnen Ports des EtherCAT-Slaves an. Der DLL-Status kann vier verschiedene Zustände annehmen:

Status	Beschreibung
No Carrier / Open	Kein Carrier-Signal am Port vorhanden, der Port ist aber offen.
No Carrier / Closed	Kein Carrier-Signal am Port vorhanden und der Port ist geschlossen.
Carrier / Open	Carrier-Signal ist am Port vorhanden und der Port ist offen.
Carrier / Closed	Carrier-Signal ist am Port vorhanden, der Port ist aber geschlossen.

File Access over EtherCAT

Download

Mit dieser Schaltfläche können Sie eine Datei zum EtherCAT-Gerät schreiben.

Upload

Mit dieser Schaltfläche können Sie eine Datei vom EtherCAT-Gerät lesen.

Karteireiter „DC“ (Distributed Clocks)



Abb. 123: Karteireiter „DC“ (Distributed Clocks)

Betriebsart

Auswahlmöglichkeiten (optional):

- FreeRun
- SM-Synchron
- DC-Synchron (Input based)
- DC-Synchron

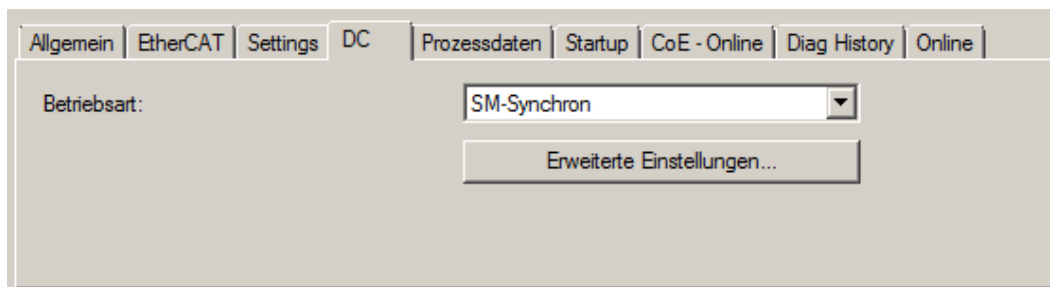
Erweiterte Einstellungen...

Erweiterte Einstellungen für die Nachregelung der echtzeitbestimmende TwinCAT-Uhr

Detaillierte Informationen zu Distributed Clocks sind unter <http://infosys.beckhoff.de> angegeben:

Feldbuskomponenten → EtherCAT-Klemmen → EtherCAT System Dokumentation → Distributed Clocks

5.2.7.1 Detaillierte Beschreibung Karteireiter „Prozessdaten“

Sync-Manager

Listet die Konfiguration der Sync-Manager (SM) auf.

Wenn das EtherCAT-Gerät eine Mailbox hat, wird der SM0 für den Mailbox-Output (MbxOut) und der SM1 für den Mailbox-Input (MbxIn) benutzt.

Der SM2 wird für die Ausgangsprozessdaten (Outputs) und der SM3 (Inputs) für die Eingangsprozessdaten benutzt.

Wenn ein Eintrag ausgewählt ist, wird die korrespondierende PDO-Zuordnung in der darunter stehenden Liste *PDO-Zuordnung* angezeigt.

PDO-Zuordnung

PDO-Zuordnung des ausgewählten Sync-Managers. Hier werden alle für diesen Sync-Manager-Typ definierten PDOs aufgelistet:

- Wenn in der Sync-Manager-Liste der Ausgangs-Sync-Manager (Outputs) ausgewählt ist, werden alle RxPDOs angezeigt.
- Wenn in der Sync-Manager-Liste der Eingangs-Sync-Manager (Inputs) ausgewählt ist, werden alle TxPDOs angezeigt.

Die markierten Einträge sind die PDOs, die an der Prozessdatenübertragung teilnehmen. Diese PDOs werden in der Baumdarstellung des System-Managers als Variablen des EtherCAT-Geräts angezeigt. Der Name der Variable ist identisch mit dem Parameter *Name* des PDO, wie er in der PDO-Liste angezeigt wird.

Falls ein Eintrag in der PDO-Zuordnungsliste deaktiviert ist (nicht markiert und ausgegraut), zeigt dies an, dass dieser Eintrag von der PDO-Zuordnung ausgenommen ist. Um ein ausgegrautes PDO auswählen zu können, müssen Sie zuerst das aktuell angewählte PDO abwählen.

● Aktivierung der PDO-Zuordnung



- ✓ Wenn Sie die PDO-Zuordnung geändert haben, muss zur Aktivierung der neuen PDO-Zuordnung
 - a) der EtherCAT-Slave einmal den Statusübergang PS (von Pre-Operational zu Safe-Operational) durchlaufen (siehe [Karteireiter Online \[► 93\]](#))
 - b) der System-Manager die EtherCAT-Slaves neu laden

(Schaltfläche  bei TwinCAT 2 bzw.  bei TwinCAT 3)

PDO-Liste

Liste aller von diesem EtherCAT-Gerät unterstützten PDOs. Der Inhalt des ausgewählten PDOs wird der Liste *PDO-Content* angezeigt. Durch Doppelklick auf einen Eintrag können Sie die Konfiguration des PDO ändern.

Spalte	Beschreibung	
Index	Index des PDO.	
Size	Größe des PDO in Byte.	
Name	Name des PDO. Wenn dieses PDO einem Sync-Manager zugeordnet ist, erscheint es als Variable des Slaves mit diesem Parameter als Namen.	
Flags	F	Fester Inhalt: Der Inhalt dieses PDO ist fest und kann nicht vom System-Manager geändert werden.
	M	Obligatorisches PDO (Mandatory). Dieses PDO ist zwingend Erforderlich und muss deshalb einem Sync-Manager zugeordnet werden! Als Konsequenz können Sie dieses PDO nicht aus der Liste <i>PDO-Zuordnungen</i> streichen
SM	Sync-Manager, dem dieses PDO zugeordnet ist. Falls dieser Eintrag leer ist, nimmt dieses PDO nicht am Prozessdatenverkehr teil.	
SU	Sync-Unit, der dieses PDO zugeordnet ist.	

PDO-Inhalt

Zeigt den Inhalt des PDOs an. Falls das Flag F (fester Inhalt) des PDOs nicht gesetzt ist, können Sie den Inhalt ändern.

Download

Falls das Gerät intelligent ist und über eine Mailbox verfügt, können die Konfiguration des PDOs und die PDO-Zuordnungen zum Gerät herunter geladen werden. Dies ist ein optionales Feature, das nicht von allen EtherCAT-Slaves unterstützt wird.

PDO-Zuordnung

Falls dieses Kontrollkästchen angewählt ist, wird die PDO-Zuordnung die in der PDO-Zuordnungsliste konfiguriert ist beim Startup zum Gerät herunter geladen. Die notwendigen, zum Gerät zu sendenden Kommandos können in auf dem Karteireiter [Startup \[► 90\]](#) betrachtet werden.

PDO-Konfiguration

Falls dieses Kontrollkästchen angewählt ist, wird die Konfiguration des jeweiligen PDOs (wie sie in der PDO-Liste und der Anzeige PDO-Inhalt angezeigt wird) zum EtherCAT-Slave herunter geladen.

5.2.8 Import/Export von EtherCAT-Teilnehmern mittels SCI und XTI

SCI und XTI Export/Import – Handling von benutzerdefiniert veränderten EtherCAT Slaves

5.2.8.1 Grundlagen

Ein EtherCAT Slave wird grundlegend durch folgende „Elemente“ parametrieren:

- Zyklische Prozessdaten (PDO)
- Synchronisierung (Distributed Clocks, FreeRun, SM-Synchron)
- CoE-Parameter (azyklisches Objektverzeichnis)

Hinweis: je nach Slave sind nicht alle drei Elemente vorhanden.

Zum besseren Verständnis der Export/Import-Funktion wird der übliche Ablauf bei der IO-Konfiguration betrachtet:

- Der Anwender/Programmierer bearbeitet die IO-Konfiguration, d.h. die Gesamtheit der Input/Output-Geräte, wie etwa Antriebe, die an den verwendeten Feldbussen anliegen, in der TwinCAT-Systemumgebung.
Hinweis: Im Folgenden werden nur EtherCAT-Konfigurationen in der TwinCAT-Systemumgebung betrachtet.
- Der Anwender fügt z.B. manuell Geräte in eine Konfiguration ein oder führt einen Scan auf dem Online-System durch.
- Er erhält dadurch die IO-System-Konfiguration.
- Beim Einfügen erscheint der Slave in der System-Konfiguration in der vom Hersteller vorgesehenen Standard-Konfiguration, bestehend aus Standard-PDO, default-Synchronisierungsmethode und CoE-StartUp-Parameter wie in der ESI (XML Gerätebeschreibung) definiert ist.
- Im Bedarfsfall können dann, entsprechend der jeweiligen Gerätedokumentation, Elemente der Slave-Konfiguration verändert werden, z.B. die PDO-Konfiguration oder die Synchronisierungsmethode.

Nun kann der Bedarf entstehen, den veränderten Slave derartig in anderen Projekten wiederzuverwenden, ohne darin äquivalente Konfigurationsveränderungen an dem Slave nochmals vornehmen zu müssen. Um dies zu bewerkstelligen, ist wie folgt vorzugehen:

- Export der Slave-Konfiguration aus dem Projekt,
- Ablage und Transport als Datei,
- Import in ein anderes EtherCAT-Projekt.

Dazu bietet TwinCAT zwei Methoden:

- innerhalb der TwinCAT-Umgebung: Export/Import als **x**ti-Datei oder
- außerhalb, d.h. TwinCAT-Grenzen überschreitend: Export/Import als **s**ci-Datei.

Zur Veranschaulichung im Folgenden ein Beispiel: eine EL3702-Klemme in Standard-Einstellung wird auf 2-fach Oversampling umgestellt (blau) und das optionale PDO „StartTimeNextLatch“ wahlweise hinzugefügt (rot):

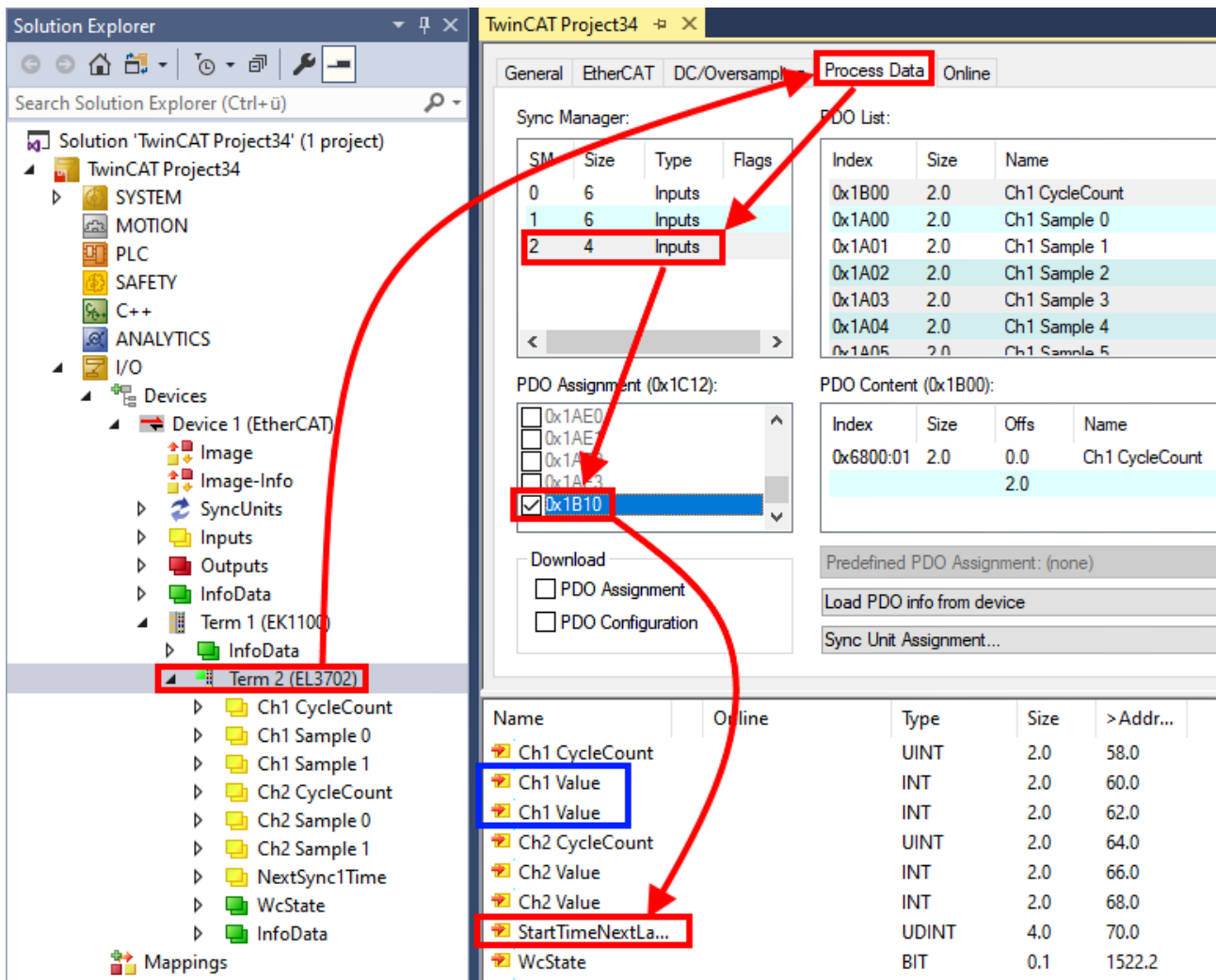

Die beiden genannten Methoden für den Export und Import der veränderten Klemme werden im Folgenden demonstriert.

5.2.8.2 Das Vorgehen innerhalb TwinCAT mit xti-Dateien

Jedes IO Gerät kann einzeln exportiert/abgespeichert werden:

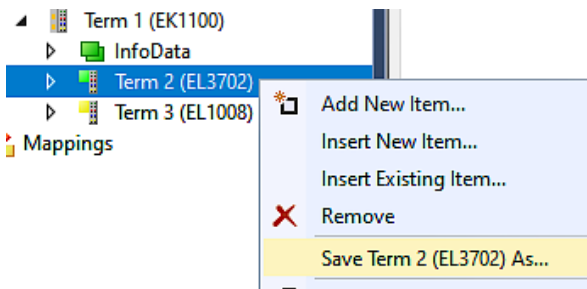

Die xti-Datei kann abgelegt:

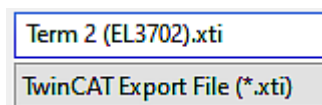

und in einem anderen TwinCAT System über „Insert Existing item“ wieder importiert werden:

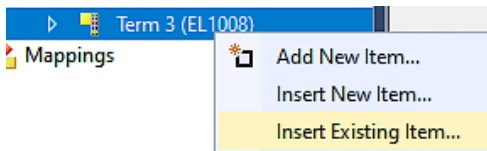

5.2.8.3 Das Vorgehen innerhalb und außerhalb TwinCAT mit sci-Datei

Hinweis Verfügbarkeit (2021/01)

Das sog. „SCI-Verfahren“ ist ab TwinCAT 3.1 build 4024.14 verfügbar.

Die Slave Configuration Information (SCI) beschreibt eine bestimmte vollständige Konfiguration für einen EtherCAT Slave (Klemme, Box, Antrieb...) basierend auf den Einstellungsmöglichkeiten der Gerätebeschreibungsdatei (ESI, EtherCAT Slave Information). Das heißt, sie umfasst PDO, CoE, Synchronisierung.

Export:

- einzelnes Gerät (auch Mehrfachauswahl möglich) über das Menü auswählen:
TwinCAT → EtherCAT Devices → Export SCI.

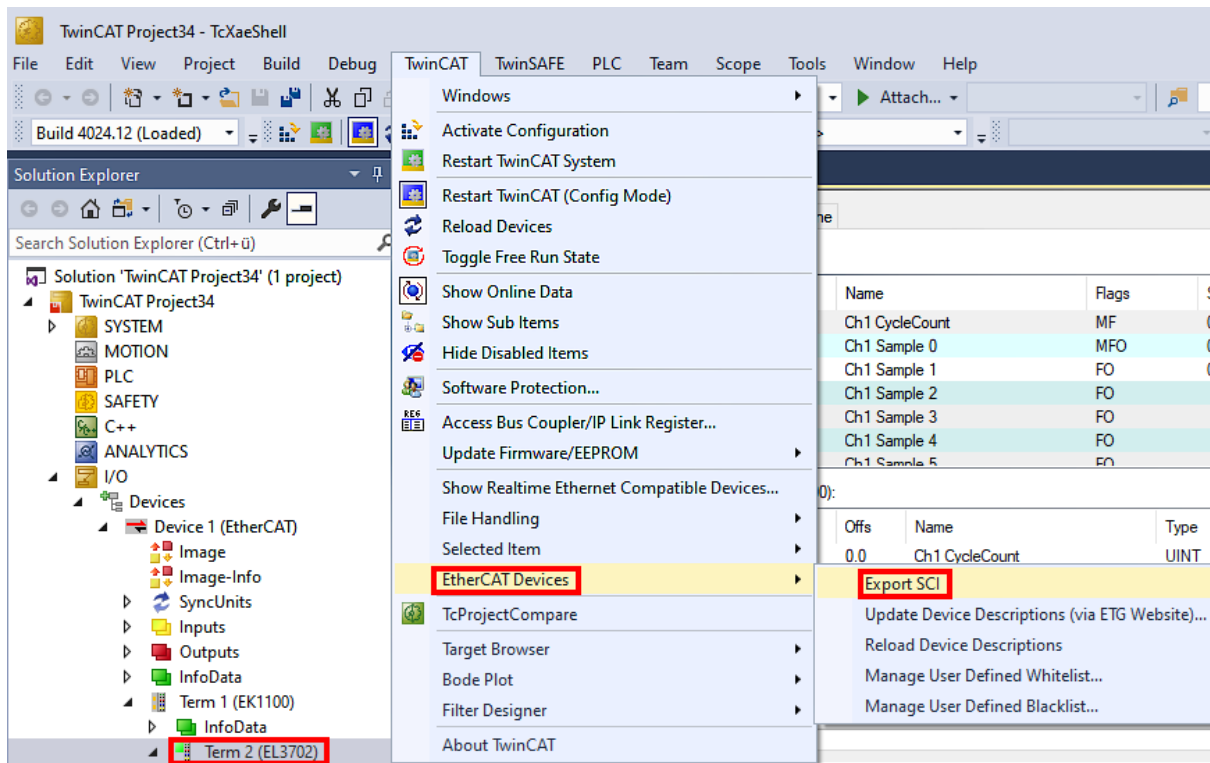

- Falls TwinCAT offline ist (es liegt keine Verbindung zu einer laufenden realen Steuerung vor) kann eine Warnmeldung erscheinen, weil nach Ausführung der Funktion das System den Versuch unternimmt, den EtherCAT Strang neu zu laden, ist in diesem Fall allerdings nicht ergebnisrelevant und kann mit Klick auf „OK“ bestätigt werden:

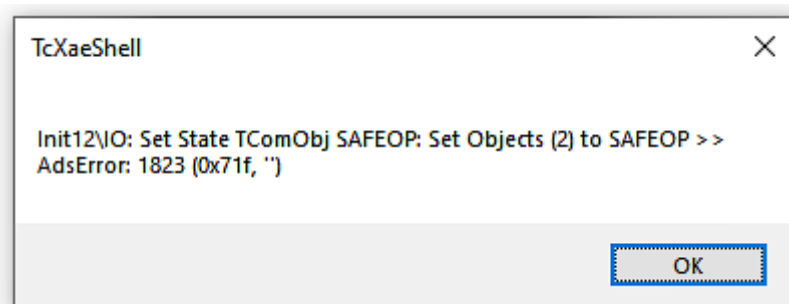

- Im Weiteren kann eine Beschreibung angegeben werden:

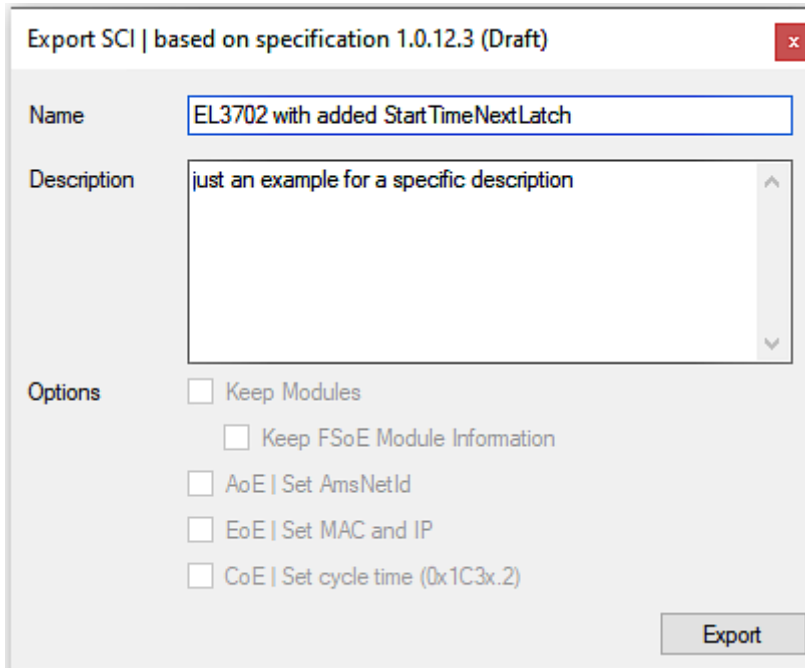

- Erläuterungen zum Dialogfenster:

Name	Name des SCIs, wird vom Anwender vergeben.	
Description	Beschreibung der Slave Konfiguration für den genutzten Anwendungsfall, wird vom Anwender vergeben.	
Options	Keep Modules	Falls ein Slave „Modules/Slots“ unterstützt, kann entschieden werden, ob diese mit exportiert werden sollen oder ob die Modul- und Gerätedaten beim Export zusammengefasst werden.
	AoE Set AmsNetId	Die konfigurierte AmsNetId wird mit exportiert. Üblicherweise ist diese netzwerkabhängig und kann nicht immer vorab bestimmt werden.
	EoE Set MAC and IP	Die konfigurierte virtuelle MAC- und IP- Adresse werden in der SCI gespeichert. Üblicherweise sind diese netzwerkabhängig und können nicht immer vorab bestimmt werden.
	CoE Set cycle time(0x1C3x.2)	Die konfigurierte Zykluszeit wird exportiert. Üblicherweise ist diese netzwerkabhängig und kann nicht immer vorab bestimmt werden.
ESI	Referenz auf die ursprüngliche ESI Datei.	
Export	SCI Datei speichern.	

- Bei Mehrfachauswahl ist eine Listenansicht verfügbar (*Export multiple SCI files*):

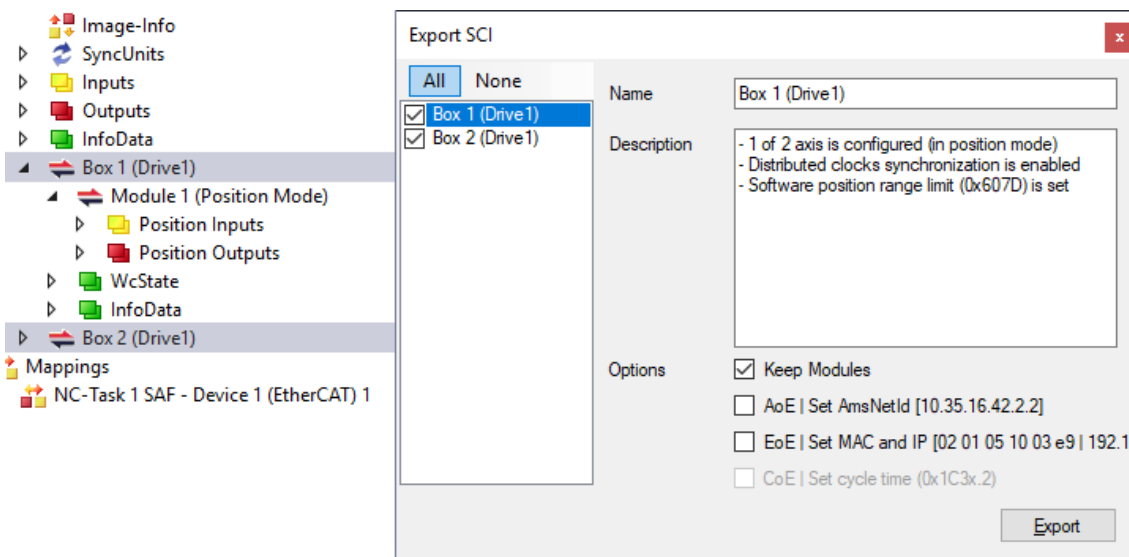

- Auswahl der zu exportierenden Slaves:
 - All: Es werden alle Slaves für den Export selektiert.

- None:
Es werden alle Slaves abgewählt.
- Die sci-Datei kann lokal abgespeichert werden:

Dateiname:
 Dateityp:

- Es erfolgt der Export:

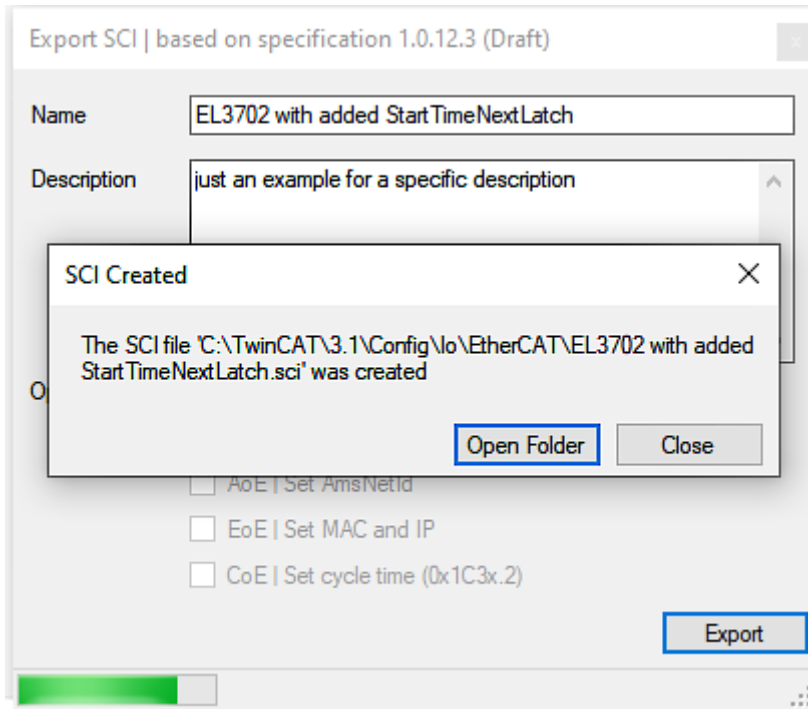

Import

- Eine sci-Beschreibung kann wie jede normale Beckhoff-Gerätebeschreibung manuell in die TwinCAT-Konfiguration eingefügt werden.
- Die sci-Datei muss im TwinCAT-ESI-Pfad liegen, i.d.R. unter:
C:\TwinCAT\3.1\Config\Io\EtherCAT

	EL3702 with added StartTimeNextLatch.sci	11.01.2021 13:29	SCI-Datei	6 KB
--	--	------------------	-----------	------

- Öffnen des Auswahl-Dialogs:

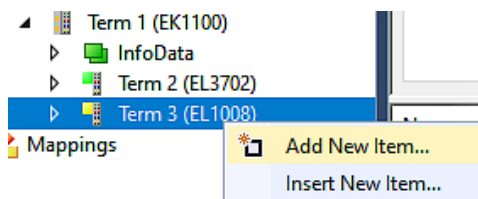

- SCI-Geräte anzeigen und gewünschtes Gerät auswählen und einfügen:

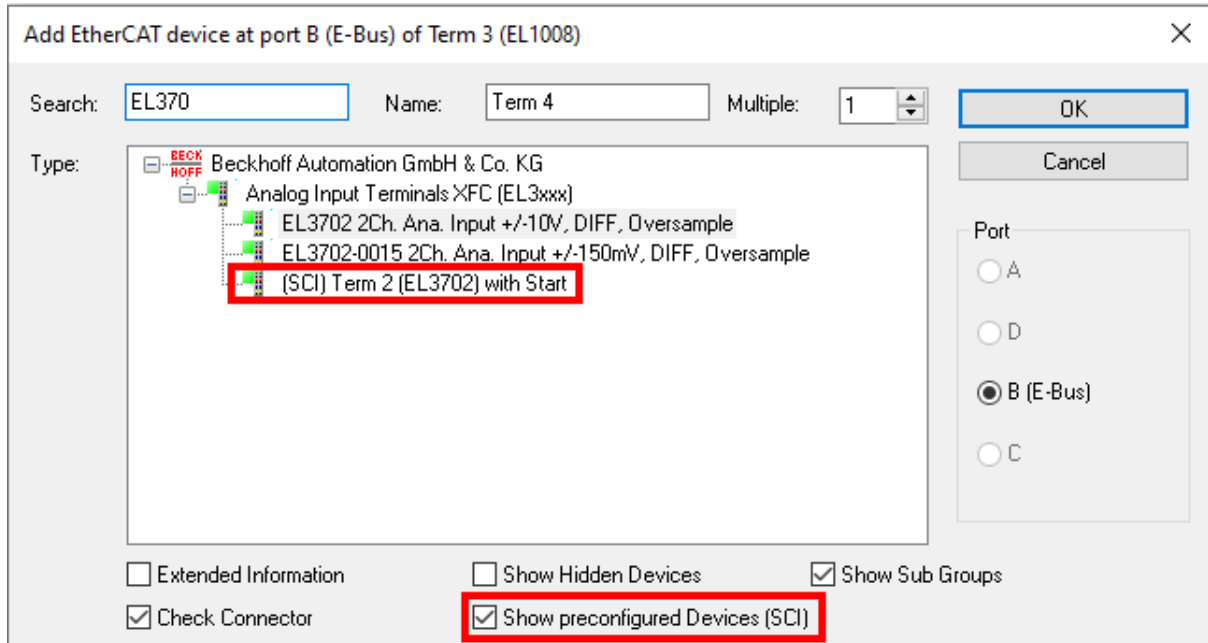

Weitere Hinweise

- Einstellungen für die SCI-Funktion können über den allgemeinen Options Dialog vorgenommen werden (Tools → Options → TwinCAT → Export SCI):

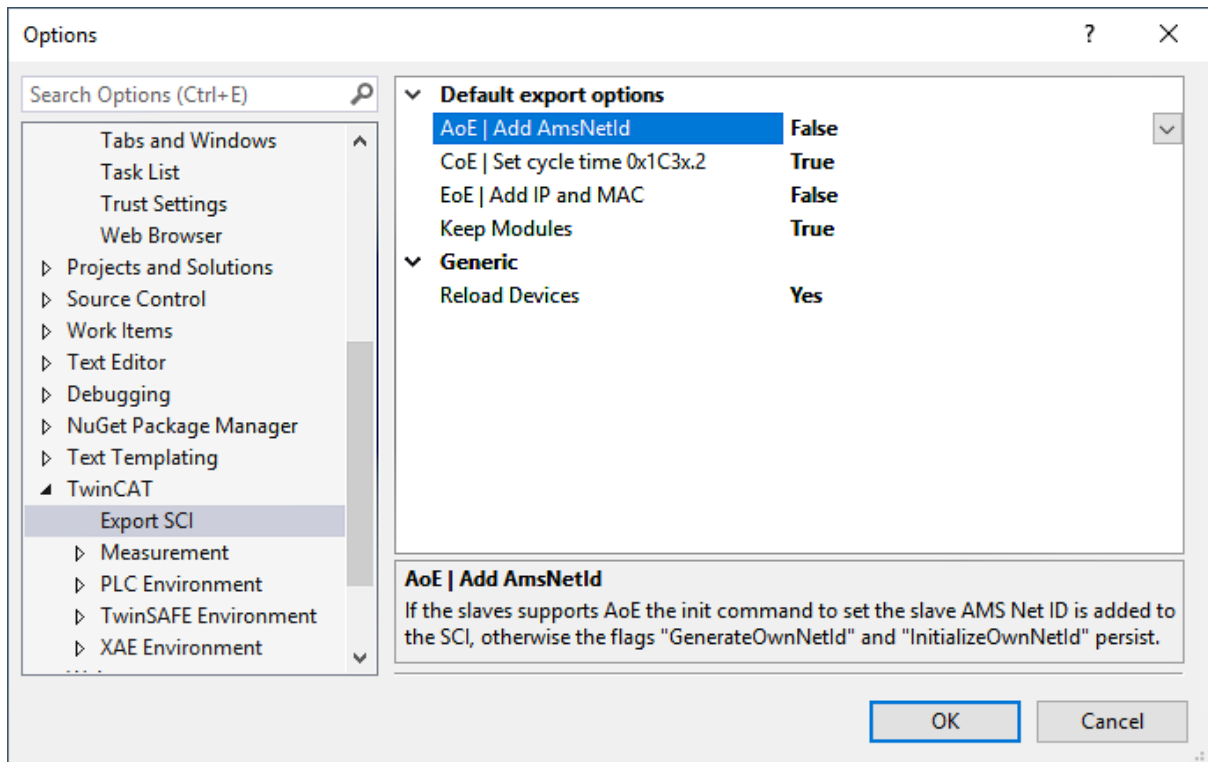

Erläuterung der Einstellungen:

Default export options	AoE Set AmsNetId	Standard Einstellung, ob die konfigurierte AmsNetId exportiert wird.
	CoE Set cycle time(0x1C3x.2)	Standard Einstellung, ob die konfigurierte Zykluszeit exportiert wird.
	EoE Set MAC and IP	Standard Einstellung, ob die konfigurierten MAC- und IP-Adressen exportiert werden.
	Keep Modules	Standard Einstellung, ob die Module bestehen bleiben.
Generic	Reload Devices	Einstellung, ob vor dem SCI Export das Kommando „Reload Devices“ ausgeführt wird. Dies wird dringend empfohlen, um eine konsistente Slave-Konfiguration zu gewährleisten.

SCI-Fehlermeldungen werden bei Bedarf im TwinCAT Logger Output-Fenster angezeigt:

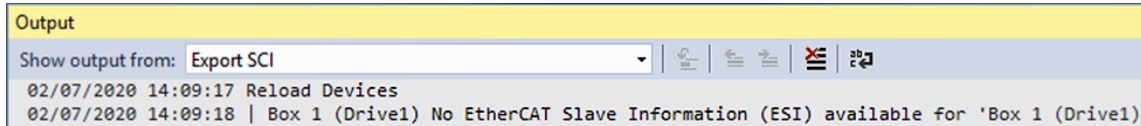

5.3 Schnellstart

Anschluss der Klemme

Montieren Sie die Klemme wie im Kapitel [Installation](#) [► 25] beschrieben.

Parametrierung der Klemme

- Falls mitgeliefert, ist die aktuelle ESI (XML-Datei) EL2595-0000-xxxx in TwinCAT zu installieren (Üblicherweise unter C:\TwinCAT\IO\EtherCAT\).
Anderweitig laden Sie bitte die aktuellste ESI von der [Beckhoff-Website](#) herunter.
- Falls erforderlich, ist ein Firmware-Update durchzuführen Kontrolle dann im Online-CoE.
- Es ist dringend empfohlen, nach dem Firmware-Update ein „Restore default parameter“ im CoE durchzuführen: „0x64616F6C“ in CoE-Index 0x1011:01 eintragen
- Es sind die Eckdaten der vorgesehenen LED zu ermitteln:
 - Beabsichtigter Vorwärtsstrom (Betriebsstrom) [mA]
 - Dafür erforderliche Vorwärtsspannung [V]
Grund: der Stromregler regelt selbst die Vorwärtsspannung nach, um den gewünschten Laststrom zu erreichen/einzuhalten.
Damit werden z. B. Selbsterwärmungseffekte ausgeglichen. Damit aber auch in den ersten Millisekunden nach dem Einschalten der Laststrom schon möglichst genau stimmt, braucht der Regler die Information mit welcher Vorwärtsspannung er ungefähr arbeiten muss.
 - Diese Daten sind im Online-CoE einzutragen:
 - [0x8000:03](#) [► 133] tatsächliche Versorgungsspannung (minimal 12 V zulässig)
 - [0x8000:02](#) [► 133] gewünschter Ausgangsstrom der LED
 - [0x8000:04](#) [► 133] dafür nötige Vorwärtsspannung an der LED
- Weitere nützliche CoE-Einstellungen
 - Versorgungsspannung und Ausgangsspannung werden überwacht. Über/Unterschreiten diese einzustellende Grenzen (in \pm % vom Sollwert) wird erst Warning, dann Error gemeldet. Dies kann beispielsweise wie folgt aussehen:



Abb. 124: Darstellung Warnschwellen

Im CoE-Index [0x8000:11-14](#) [[▶ 133](#)] ist der Prozentwert (z. B. hier: Warning: 5 für $\pm 5\%$, Error: 10 für $\pm 10\%$) einzugeben.

- Falls die EtherCAT Verbindung ausfällt, kann die EL2595 selbsttätig in einen Auto-Blitz-Modus gehen. Der Ausfall wird durch den SM-Watchdog (default Einstellung 100 ms) erkannt.
 - i. [0x8002:04](#) [[▶ 134](#)] = TRUE, Enable emergency flash
 - ii. [0x8003:ff](#) [[▶ 134](#)] hier wird die Blitzfolge als On/Off-Zeiten [ms] eingestellt
0 = deaktiviert, es muss immer ein On/Off-Pärchen benutzt werden
- Begrenzung für alle Betriebsarten der Pulszeit zum Schutz der angeschlossenen HW, kann auch zur Abkühlung der LED verwendet werden
 - i. Einstellen in [0x8000:09](#) [[▶ 133](#)] und [0x8000:0A](#) [[▶ 133](#)]
 - ii. 0 = deaktiviert, es erfolgt keine Überwachung
 - iii. Das PDO *ReadyToActivate* ist FALSE solange die OFF-Zeit abläuft
- EnableAutomaticResetOnError in [0x8002:05](#) [[▶ 134](#)]
Wenn während des Pulses ein Error auftrat (gemeldet im PDO und DiagData) wird die Error Meldung automatisch zurückgenommen wenn der Ausgang = FALSE gesetzt wird. Ansonsten ist ein manuelles Reset über das PDO nötig.
- EnableAutomaticSavingOfCounter in [0x8002:06](#) [[▶ 134](#)]
Wenn aktiviert, werden Betriebsstundenzähler [0x9000:11](#) [[▶ 135](#)] (Einheit [minute]) und Schaltzähler [0x9000:12](#) [[▶ 135](#)] alle 15 Minuten lokal gespeichert. Ebenfalls gespeichert wird beim Statusübergang OP → INIT oder auf Anforderung über Kommando
- Welche Infodaten für die Echtzeit-Diagnose übertragen werden, kann in [0x8002:11](#) [[▶ 134](#)] und [0x8002:19](#) [[▶ 134](#)] eingestellt werden.
- Betriebsart des Eingangs

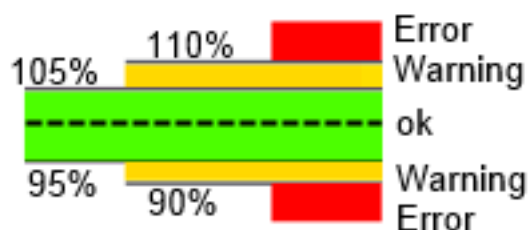

Abb. 125: Auswahl Betriebsart

- i. Normal Input: keine besondere Funktion für die LED-Funktion, Standardeingang
- ii. HW Enable: ist diese Funktion eingestellt, ist der Emergency-Auto-Blitz-Modus nur aktiv wenn am Eingang = TRUE anliegt.
- iii. Trigger:
 1. Wenn die PulsOn/Off-Zeit aus [0x8000:09/0A](#) = 0 ist → jede steigende Flanke am Eingang toggelt den LED-Zustand
 2. Wenn diese Zeiten $\neq 0$ sind, erfolgt eine Pulsausgabe wie in den Zeiten definiert
 3. Der Jitter zur internen Übernahme des Triggersignals beträgt ca. 5 μs
- Diagnose über CoE
 - i. [0x9000:01](#) [[▶ 135](#)], Bitweise Sammlung verschiedener Angaben Auflistung folgt
 - ii. [0x9000:08](#) [[▶ 135](#)], aktuell ausgegebene Ausgangsspannung
 - iii. [0x9000:09](#) [[▶ 135](#)], letzter gemessener Stromwert im ON-Zustand
 - iv. [0x9000:11](#) [[▶ 135](#)], aufsummierte On-betriebszeit der LED in [min]; es werden alle ON-Zeiten mitsummiert, auch wenn ein Puls nur wenige μs lang ist
 - v. [0xA000:01](#) [[▶ 135](#)], Saturated: Ausgangsstufe ist überlastet, Zielspannung kann nicht mehr eingehalten werden
 - vi. [0xA000:04](#) [[▶ 135](#)], [05](#) [[▶ 135](#)], [0A](#) [[▶ 135](#)], [0B](#) [[▶ 135](#)]: Warning auf Basis der Schwellen aus [0x8000:11-14](#) [[▶ 133](#)]; wenn gleichzeitig [0xA000:09](#) [[▶ 135](#)] gesetzt ist, ist es die entsprechende Error-Meldung
 - vii. [0xA000:06](#) [[▶ 135](#)], Strom > 4.2 A für einige Zyklen, wird als externes Kurzschluss gewertet
 - viii. [0xF900](#) [[▶ 136](#)], SupplyCurrent: Maximalwert seit dem letzten Auslesen, wird nach dem Auslesen gelöscht

6. Sicherheitshalber können diese CoE-Daten auch in die Startup-Liste eingetragen werden. Falls später die EL2595 ausgetauscht wird, sind die Online-CoE-Daten nicht mehr vorhanden. Dann schreibt der Systemmanager die Daten in die neue Klemme.

7. Der Ausgang kann nun über die Prozessdaten (PDO) *Control.Output* = TRUE angeschaltet werden oder im DC-Mode über Zeitstempel ein zeit-definierter Puls ausgegeben werden.

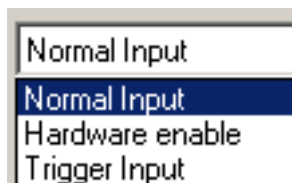
8. Der aktuelle Soll-Ausgangstrom kann auch per zyklischem PDO aus der Steuerung vorgegeben werden:

- PDO aktivieren

The screenshot displays the TwinCAT configuration environment. On the left, a tree view shows the terminal structure for 'Term 4 (EL2595)', with 'DOX Current' and 'Output current' highlighted. The main window is divided into several sections:

- Sync Manager:** A table listing synchronization managers (SM) with their sizes and types. SM 2 is highlighted with a red box, showing a size of 3 and type 'Outputs'.
- PDO List:** A table listing PDOs with their indices, sizes, and names. PDO 0x1601 is highlighted, showing a size of 2.0 and name 'DOX Current'.
- PDO Assignment (0x1C12):** A list of PDOs assigned to the terminal. PDO 0x1601 is checked and highlighted.
- PDO Content (0x1A00):** A table showing the content of PDOs. PDO 0x6000:01 has a size of 0.1 and offset of 0.0, with name 'Status_Ready'. PDO 0x6000:02 has a size of 0.1 and offset of 0.1, with name 'Status_Output'.

Abb. 126: Aktivierung PDO

- Zum Einschalten der Klemme einen Stromwert [mA] vorgeben und dann per *Control.Output* = TRUE den Ausgang einschalten.
- Die CoE-Werte [0x8000:02 \[▶ 133\]](#), [0x8000:04 \[▶ 133\]](#) sind dann die oberen Begrenzer für den Betrieb. Dennoch ist für einen korrekten Vorwärtsstrom eine der Last entsprechende Vorwärtsspannung im CoE vorzugeben (s.o.).

Weitere Hinweise

- 2013-04-19: Seriell/Parallelschalten mehrerer EL2595 über die Syncln/Out-Verbindung ist noch nicht implementiert.
- Die Ausgangsspannung U_{out} darf nicht innerhalb eines Fenster von $U_{in} \pm 10\%$ liegen.

5.4 Allgemeine Inbetriebnahmehinweise des EtherCAT Slaves

In dieser Übersicht werden in Kurzform einige Aspekte des EtherCAT Slave Betriebs unter TwinCAT behandelt. Ausführliche Informationen dazu sind entsprechenden Fachkapiteln z.B. in der [EtherCAT-Systemdokumentation](#) zu entnehmen.

Diagnose in Echtzeit: WorkingCounter, EtherCAT State und Status

Im Allgemeinen bietet ein EtherCAT Slave mehrere Diagnoseinformationen zur Verarbeitung in der ansteuernden Task an.

Diese Diagnoseinformationen erfassen unterschiedliche Kommunikationsebenen und damit Quellorte und werden deshalb auch unterschiedlich aktualisiert.

Eine Applikation, die auf die Korrektheit und Aktualität von IO-Daten aus einem Feldbus angewiesen ist, muss die entsprechend ihrer unterlagerten Ebenen diagnostisch erfassen.

EtherCAT und der TwinCAT System Manager bieten entsprechend umfassende Diagnoseelemente an. Die Diagnoseelemente, die im laufenden Betrieb (nicht zur Inbetriebnahme) für eine zyklusaktuelle Diagnose aus der steuernden Task hilfreich sind, werden im Folgenden erläutert.



Abb. 127: Auswahl an Diagnoseinformationen eines EtherCAT Slave

Im Allgemeinen verfügt ein EtherCAT Slave über

- slave-typische Kommunikationsdiagnose (Diagnose der erfolgreichen Teilnahme am Prozessdatenaustausch und richtige Betriebsart)
Diese Diagnose ist für alle Slaves gleich.
- als auch über
- kanal-typische Funktionsdiagnose (geräteabhängig)
Siehe entsprechende Gerätedokumentation

Die Farbgebung in Abb. *Auswahl an Diagnoseinformationen eines EtherCAT Slave* entspricht auch den Variablenfarben im System Manager, siehe Abb. *Grundlegende EtherCAT Slave Diagnose in der PLC*.

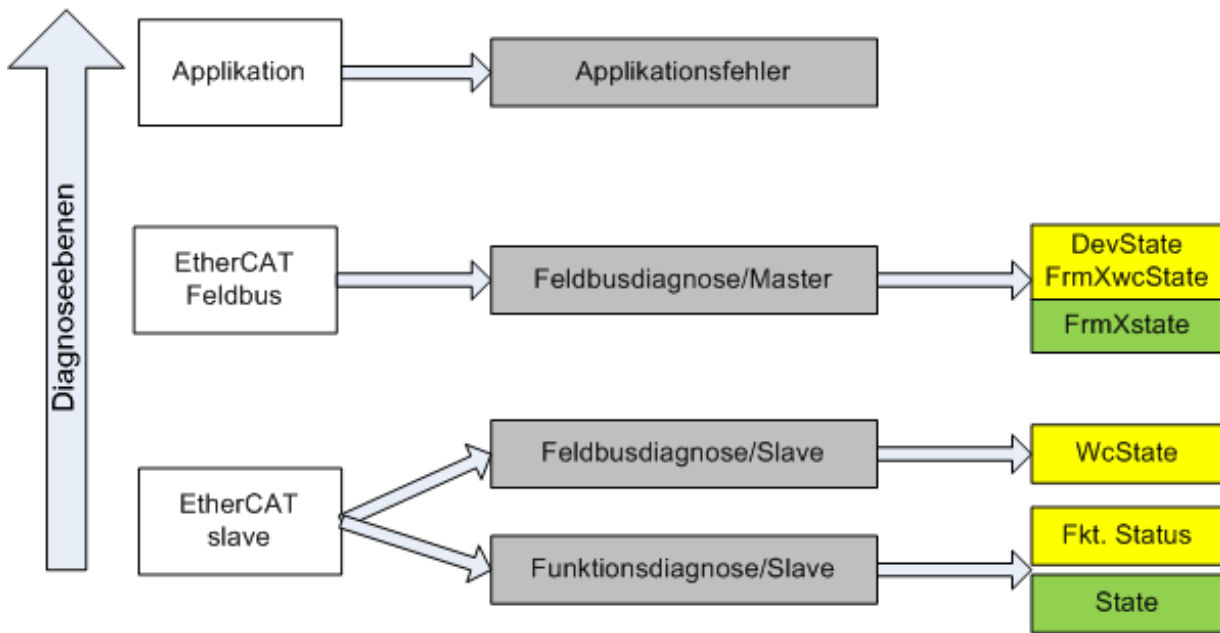
Farbe	Bedeutung
gelb	Eingangsvariablen vom Slave zum EtherCAT Master, die in jedem Zyklus aktualisiert werden
rot	Ausgangsvariablen vom Slave zum EtherCAT Master, die in jedem Zyklus aktualisiert werden
grün	Informationsvariablen des EtherCAT Masters, die azyklisch aktualisiert werden d. h. in einem Zyklus eventuell nicht den letztmöglichen Stand abbilden. Deshalb ist ein Auslesen solcher Variablen über ADS sinnvoll.

In Abb. *Grundlegende EtherCAT Slave Diagnose in der PLC* ist eine Beispielimplementierung einer grundlegenden EtherCAT Slave Diagnose zu sehen. Dabei wird eine Beckhoff EL3102 (2 kanalige analoge Eingangsklemme) verwendet, da sie sowohl über slave-typische Kommunikationsdiagnose als auch über kanal-spezifische Funktionsdiagnose verfügt. In der PLC sind Strukturen als Eingangsvariablen angelegt, die jeweils dem Prozessabbild entsprechen.



Abb. 128: Grundlegende EtherCAT Slave Diagnose in der PLC

Dabei werden folgende Aspekte abgedeckt:

Kennzeichen	Funktion	Ausprägung	Anwendung/Auswertung
A	Diagnoseinformationen des EtherCAT Master zyklisch aktualisiert (gelb) oder azyklisch bereitgestellt (grün).		Zumindest der DevState ist in der PLC zyklusaktuell auszuwerten. Die Diagnoseinformationen des EtherCAT Master bieten noch weitaus mehr Möglichkeiten, die in der EtherCAT-Systemdokumentation behandelt werden. Einige Stichworte: <ul style="list-style-type: none"> • CoE im Master zur Kommunikation mit/über die Slaves • Funktionen aus <i>TcEtherCAT.lib</i> • OnlineScan durchführen
B	Im gewählten Beispiel (EL3102) umfasst die EL3102 zwei analoge Eingangskanäle, die einen eigenen Funktionsstatus zyklusaktuell übermitteln.	Status <ul style="list-style-type: none"> • die Bitdeutungen sind der Gerätedokumentation zu entnehmen • andere Geräte können mehr oder keine slave-typischen Angaben liefern 	Damit sich die übergeordnete PLC-Task (oder entsprechende Steueranwendungen) auf korrekte Daten verlassen kann, muss dort der Funktionsstatus ausgewertet werden. Deshalb werden solche Informationen zyklusaktuell mit den Prozessdaten bereitgestellt.
C	Für jeden EtherCAT Slave mit zyklischen Prozessdaten zeigt der Master durch einen so genannten Working-Counter an, ob der Slave erfolgreich und störungsfrei am zyklischen Prozessdatenverkehr teilnimmt. Diese elementar wichtige Information wird deshalb im System Manager zyklusaktuell <ol style="list-style-type: none"> 1. am EtherCAT Slave als auch inhaltsidentisch 2. als Sammelvariable am EtherCAT Master (siehe Punkt A) zur Verlinkung bereitgestellt.	WcState (Working Counter) 0: gültige Echtzeitkommunikation im letzten Zyklus 1: ungültige Echtzeitkommunikation ggf. Auswirkung auf die Prozessdaten anderer Slaves, die in der gleichen SyncUnit liegen	Damit sich die übergeordnete PLC-Task (oder entsprechende Steueranwendungen) auf korrekte Daten verlassen kann, muss dort der Kommunikationsstatus des EtherCAT Slaves ausgewertet werden. Deshalb werden solche Informationen zyklusaktuell mit den Prozessdaten bereitgestellt.
D	Diagnoseinformationen des EtherCAT Masters, die zwar am Slave zur Verlinkung dargestellt werden, aber tatsächlich vom Master für den jeweiligen Slave ermittelt und dort dargestellt werden. Diese Informationen haben keinen Echtzeit-Charakter weil sie <ul style="list-style-type: none"> • nur selten/nie verändert werden, außer beim Systemstart • selbst auf azyklischem Weg ermittelt werden (z.B. EtherCAT Status) 	State aktueller Status (INIT..OP) des Slaves. Im normalen Betriebszustand muss der Slave im OP (=8) sein. <i>AdsAddr</i> Die ADS-Adresse ist nützlich, um aus der PLC/Task über ADS mit dem EtherCAT Slave zu kommunizieren, z.B. zum Lesen/Schreiben auf das CoE. Die AMS-NetID eines Slaves entspricht der AMS-NetID des EtherCAT Masters, über den <i>port</i> (= EtherCAT Adresse) ist der einzelne Slave ansprechbar.	Informationsvariablen des EtherCAT Masters, die azyklisch aktualisiert werden, d.h. in einem Zyklus eventuell nicht den letztmöglichen Stand abbilden. Deshalb ist ein Auslesen solcher Variablen über ADS möglich.

HINWEIS

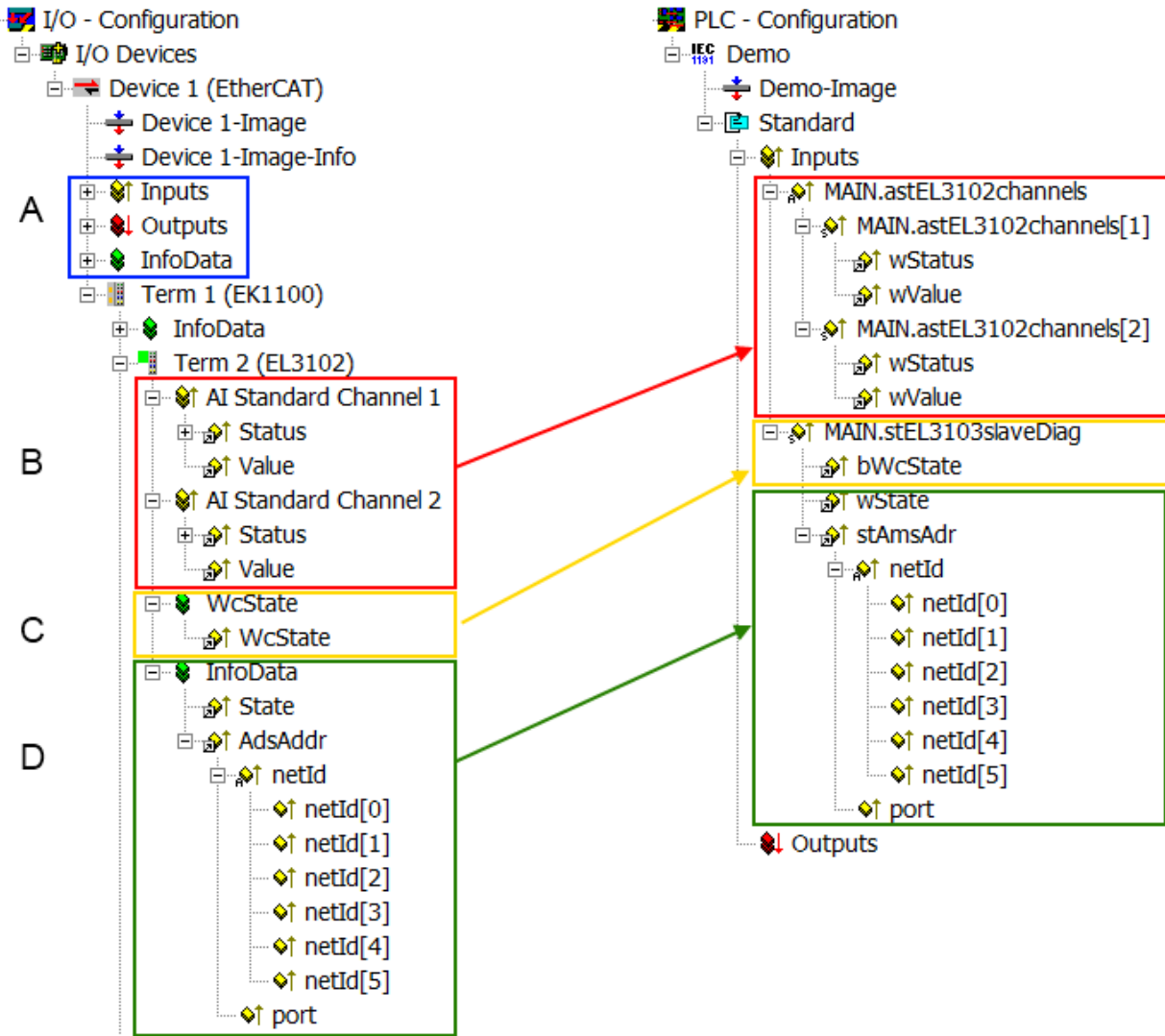
Diagnoseinformationen
Es wird dringend empfohlen, die angebotenen Diagnoseinformationen auszuwerten um in der Applikation entsprechend reagieren zu können.

CoE-Parameterverzeichnis

Das CoE-Parameterverzeichnis (CanOpen-over-EtherCAT) dient der Verwaltung von Einstellwerten des jeweiligen Slaves. Bei der Inbetriebnahme eines komplexeren EtherCAT Slaves sind unter Umständen hier Veränderungen vorzunehmen. Zugänglich ist es über den TwinCAT System Manager, s. Abb. *EL3102, CoE-Verzeichnis*:



Abb. 129: EL3102, CoE-Verzeichnis

i EtherCAT-Systemdokumentation

Es ist die ausführliche Beschreibung in der [EtherCAT-Systemdokumentation](#) (EtherCAT Grundlagen --> CoE Interface) zu beachten!

Einige Hinweise daraus in Kürze:

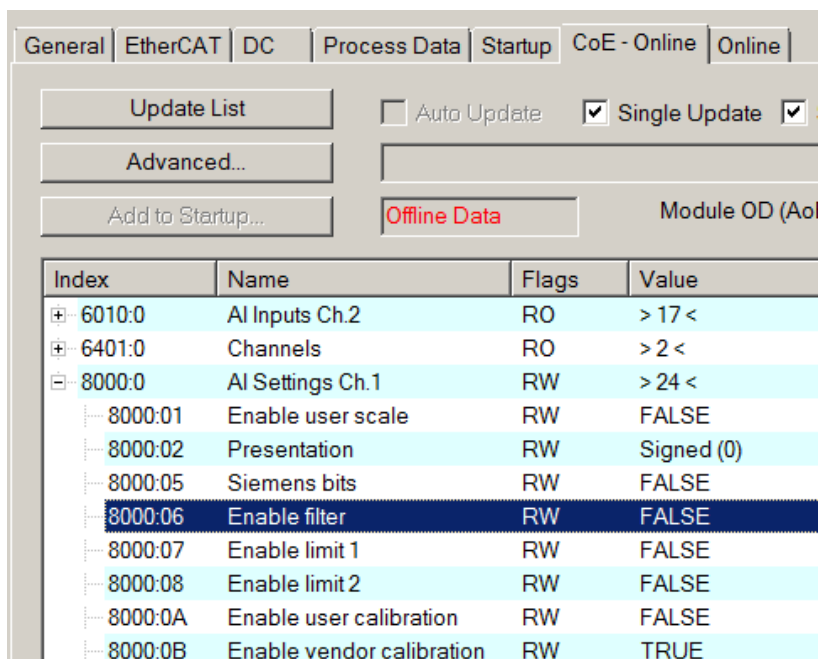
- Es ist geräteabhängig, ob Veränderungen im Online-Verzeichnis slave-lokal gespeichert werden. EL-Klemmen (außer den EL66xx) verfügen über diese Speichermöglichkeit.
- Es ist vom Anwender die StartUp-Liste mit den Änderungen zu pflegen.

Inbetriebnahmehilfe im TwinCAT System Manager

In einem fortschreitenden Prozess werden für EL/EP-EtherCAT Geräte Inbetriebnahmeoberflächen eingeführt. Diese sind in TwinCAT System Managern ab TwinCAT 2.11R2 verfügbar. Sie werden über entsprechend erweiterte ESI-Konfigurationsdateien in den System Manager integriert.



Abb. 130: Beispiel Inbetriebnahmehilfe für eine EL3204

Diese Inbetriebnahme verwaltet zugleich

- CoE-Parameterverzeichnis
- DC/FreeRun-Modus
- die verfügbaren Prozessdatensätze (PDO)

Die dafür bisher nötigen Karteireiter „Process Data“, „DC“, „Startup“ und „CoE-Online“ werden zwar noch angezeigt, es wird aber empfohlen die automatisch generierten Einstellungen durch die Inbetriebnahmehilfe nicht zu verändern, wenn diese verwendet wird.

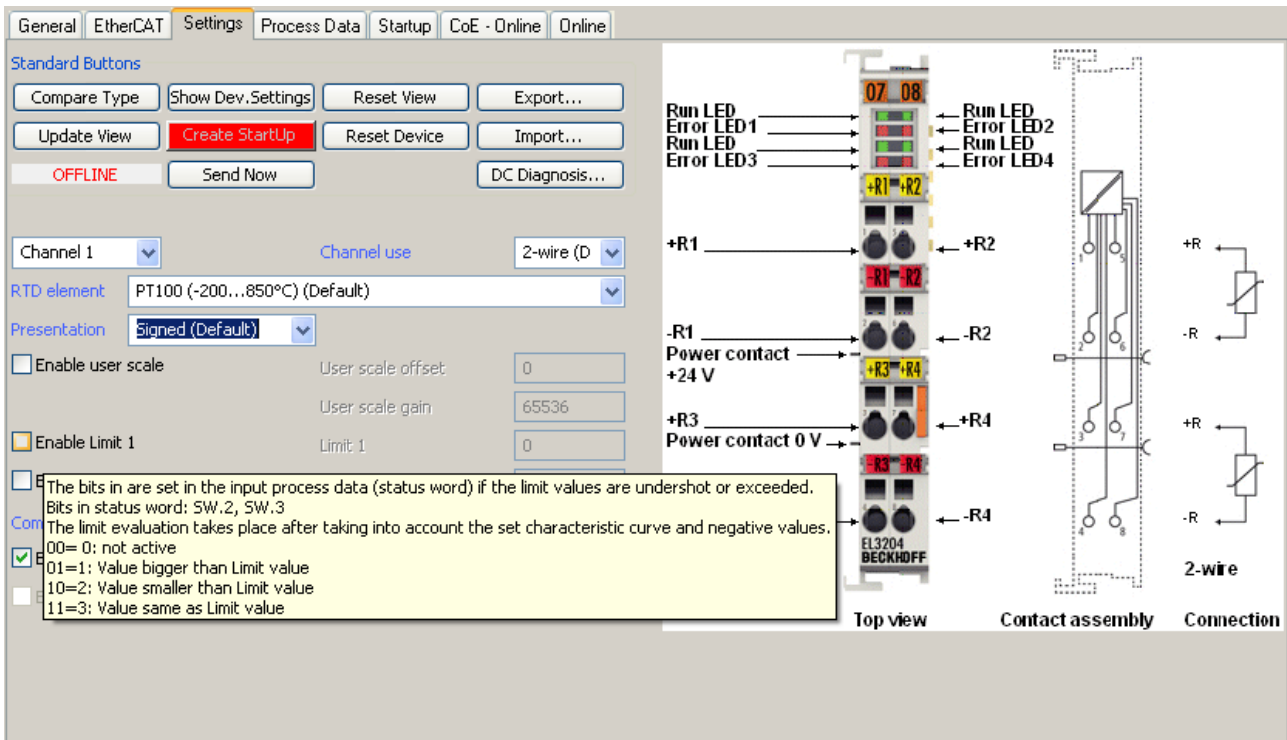
Das Inbetriebnahme-Tool deckt nicht alle möglichen Einsatzfälle eines EL/EP-Gerätes ab. Sind die Einstellmöglichkeiten nicht ausreichend, können vom Anwender wie bisher DC-, PDO- und CoE-Einstellungen manuell vorgenommen werden.

EtherCAT State: automatisches Default-Verhalten des TwinCAT System Managers und manuelle Ansteuerung

Ein EtherCAT Slave hat für den ordnungsgemäßen Betrieb nach der Versorgung mit Betriebsspannung die Stati

- INIT
- PREOP
- SAFEOP
- OP

zu durchlaufen. Der EtherCAT Master ordnet diese Zustände an in Abhängigkeit der Initialisierungsroutinen, die zur Inbetriebnahme des Gerätes durch die ES/XML und Anwendereinstellungen (Distributed Clocks (DC), PDO, CoE) definiert sind. Siehe dazu auch Kapitel "Grundlagen der Kommunikation, EtherCAT State Machine [▶ 17]. Der Hochlauf kann je nach Konfigurationsaufwand und Gesamtkonfiguration bis zu einigen Sekunden dauern.

Auch der EtherCAT Master selbst muss beim Start diese Routinen durchlaufen, bis er in jedem Fall den Zielzustand OP erreicht.

Der vom Anwender beabsichtigte, von TwinCAT beim Start automatisch herbeigeführte Ziel-State kann im System Manager eingestellt werden. Sobald TwinCAT in RUN versetzt wird, wird dann der TwinCAT EtherCAT Master die Zielzustände anfahren.

Standardeinstellung

Standardmäßig ist in den erweiterten Einstellungen des EtherCAT Masters gesetzt:

- EtherCAT Master: OP
- Slaves: OP
Diese Einstellung gilt für alle Slaves zugleich.



Abb. 131: Default Verhalten System Manager

Zusätzlich kann im Dialog „Erweiterte Einstellung“ beim jeweiligen Slave der Zielzustand eingestellt werden, auch dieser ist standardmäßig OP.

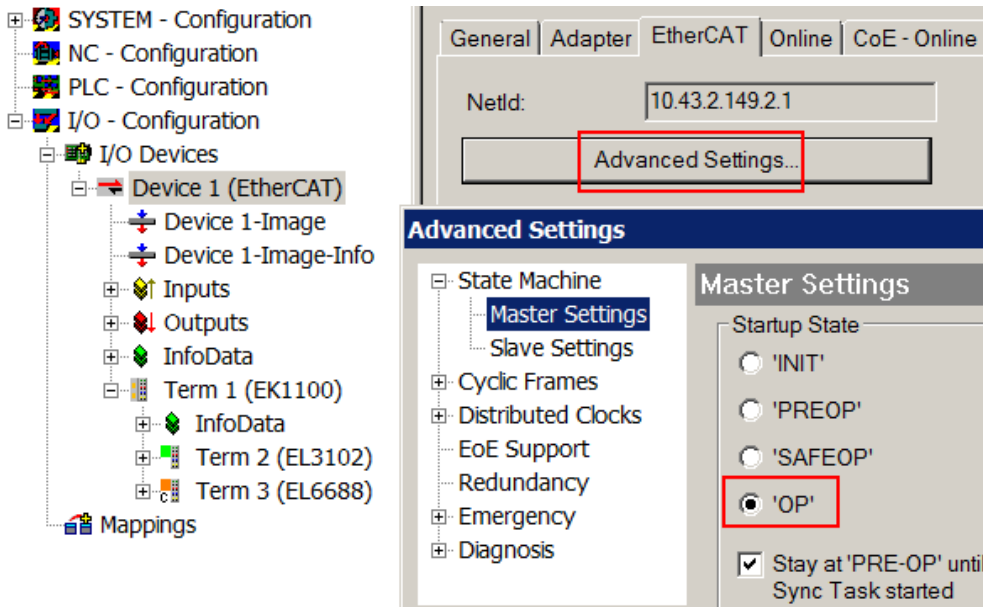

Abb. 132: Default Zielzustand im Slave

Manuelle Führung

Aus bestimmten Gründen kann es angebracht sein, aus der Anwendung/Task/PLC die States kontrolliert zu fahren, z. B.

- aus Diagnosegründen
- kontrolliertes Wiederanfahren von Achsen
- ein zeitlich verändertes Startverhalten ist gewünscht

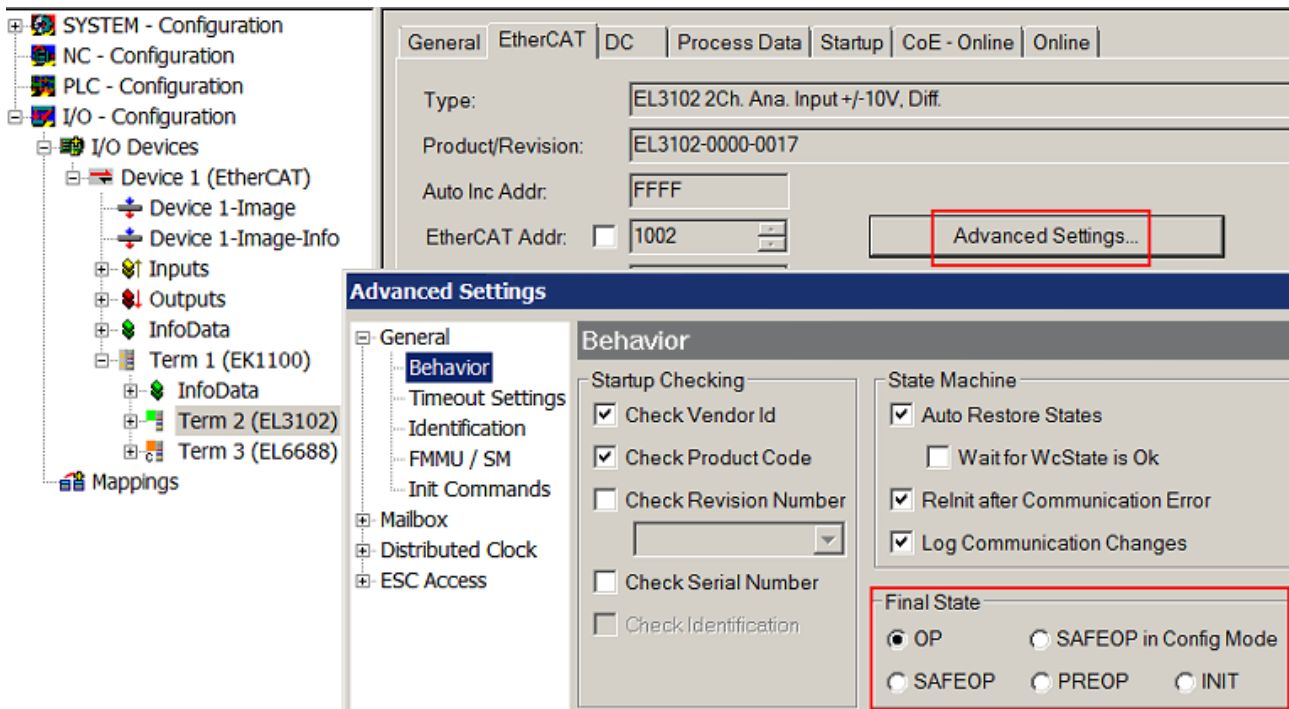
Dann ist es in der PLC-Anwendung sinnvoll, die PLC-Funktionsblöcke aus der standardmäßig vorhandenen *TcEtherCAT.lib* zu nutzen und z. B. mit *FB_EcSetMasterState* die States kontrolliert anzufahren.

Die Einstellungen im EtherCAT Master sind dann sinnvollerweise für Master und Slave auf INIT zu setzen.



Abb. 133: PLC-Bausteine

Hinweis E-Bus-Strom

EL/ES-Klemmen werden im Klemmenstrang auf der Hutschiene an einen Koppler gesetzt. Ein Buskoppler kann die an ihm angefügten EL-Klemmen mit der E-Bus-Systemspannung von 5 V versorgen, i.d.R. ist ein Koppler dabei bis zu 2 A belastbar. Zu jeder EL-Klemme ist die Information, wie viel Strom sie aus der E-Bus-Versorgung benötigt, online und im Katalog verfügbar. Benötigen die angefügten Klemmen mehr Strom als der Koppler liefern kann, sind an entsprechenden Positionen im Klemmenstrang Einspeiseklemmen (z. B. EL9410) zu setzen.

Im TwinCAT System Manager wird der vorberechnete theoretische maximale E-Bus-Strom als Spaltenwert angezeigt. Eine Unterschreitung wird durch negativen Summenbetrag und Ausrufezeichen markiert, vor einer solchen Stelle ist eine Einspeiseklemme zu setzen.

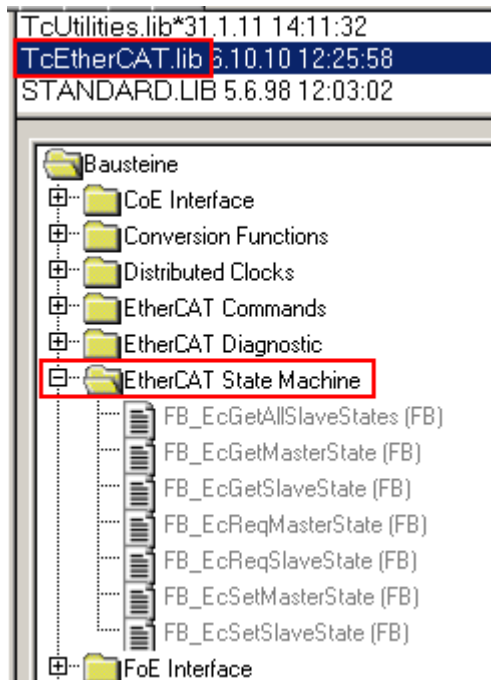
General Adapter EtherCAT Online CoE - Online						
NetId:		10.43.2.149.2.1		Advanced Settings...		
Number	Box Name	Address	Type	In Size	Out S...	E-Bus (..
1	Term 1 (EK1100)	1001	EK1100			
2	Term 2 (EL3102)	1002	EL3102	8.0		1830
3	Term 4 (EL2004)	1003	EL2004		0.4	1730
4	Term 5 (EL2004)	1004	EL2004		0.4	1630
5	Term 6 (EL7031)	1005	EL7031	8.0	8.0	1510
6	Term 7 (EL2808)	1006	EL2808		1.0	1400
7	Term 8 (EL3602)	1007	EL3602	12.0		1210
8	Term 9 (EL3602)	1008	EL3602	12.0		1020
9	Term 10 (EL3602)	1009	EL3602	12.0		830
10	Term 11 (EL3602)	1010	EL3602	12.0		640
11	Term 12 (EL3602)	1011	EL3602	12.0		450
12	Term 13 (EL3602)	1012	EL3602	12.0		260
13	Term 14 (EL3602)	1013	EL3602	12.0		70
14	Term 3 (EL6688)	1014	EL6688	22.0		-240 !

Abb. 134: Unzulässige Überschreitung E-Bus Strom

Ab TwinCAT 2.11 wird bei der Aktivierung einer solchen Konfiguration eine Warnmeldung „E-Bus Power of Terminal...“ im Logger-Fenster ausgegeben:



Abb. 135: Warnmeldung E-Bus-Überschreitung

HINWEIS
<p>Achtung! Fehlfunktion möglich!</p> <p>Die E-Bus-Versorgung aller EtherCAT-Klemmen eines Klemmenblocks muss aus demselben Massepotential erfolgen!</p>

5.5 Grundlagen zur Funktion

Die EL2595 bietet dem Anwender verschiedene Möglichkeit den digitalen Ausgang zu schalten.

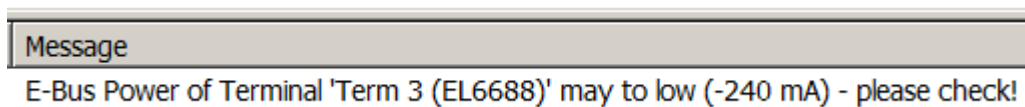
Im Folgenden sind die unterschiedlichen Funktionen beschrieben:

5.5.1 Allgemeine Vorgehensweise



Abb. 136: Alle PDOs für den synchronen Betrieb

Alle Signale, die zur Steuerung des digitalen Ausgangs verwendet werden können, sind in der Abbildung *PDOs für den synchronen Betrieb* dargestellt. In Standard-Anwendungen werden minimal nur die PDOs **"DOX Status"** und **"DOX Control"** benötigt.

Der Anwender bekommt als erstes ein "Ready to activate". Die Klemme ist dann bereit den Ausgang zu schalten. Ist dieses Bit nicht gesetzt, kann einerseits ein **"Error"** anstehen. In diesem Fall sollten die Diagnose Objekte Index 0x9000, 0xA000 und 0xF900 kontrolliert und eine Fehlerrückmeldung durchgeführt werden. Eine weitere Möglichkeit ist, dass die "Pulse off time" noch nicht abgelaufen ist und der Lastzeit zum Abkühlen gegeben wird.

Für den Fall, dass die Klemme bereit ist, kann nun ggf. der gewünschte **"Output current"** mit einer Auflösung von 1 mA vorgegeben werden. Soll nur ein Impuls ausgegeben werden, kann durch Schreiben der **"Impulse length"** mit einer Auflösung von 1 µs eine Zeit bestimmt werden.

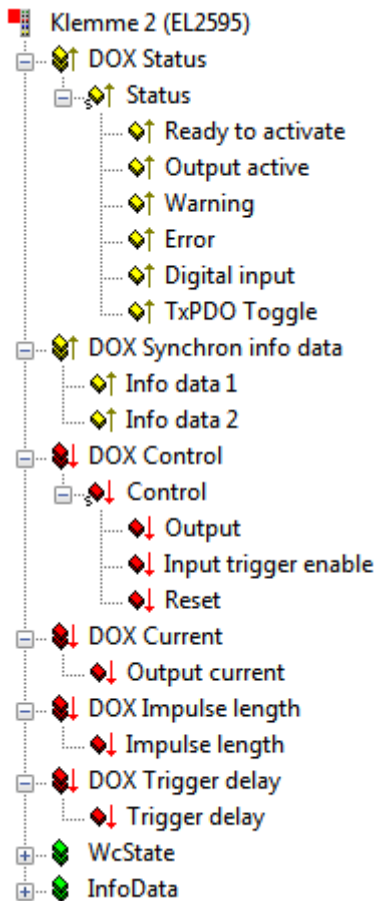
Bei der Kombination der PDO- und CoE-Werte unterscheiden sich 4 Fälle:

1. "PDO: **Impulse length**" = 0, "CoE: **Pulse on time**" = 0
-> Ausgang permanent aktiv
2. "PDO: **Impulse length**" > 0, "CoE: **Pulse on time**" = 0
-> Ausgang für die Zeit **"Impulse length"** aktiv
3. "PDO: **Impulse length**" > 0, "CoE: **Pulse on time**" > 0
-> Ausgang für die Zeit **"Impulse length"** aktiv, aber maximal für die Zeit **"Pulse on time"**

4. "PDO: **Impulse length**" = 0, "CoE: **Pulse on time**" > 0
 ->Ausgang für die Zeit "**Pulse on time**" aktiv

Zur Aktivierung des Ausgangs muss jetzt nur noch "**Output**" gesetzt werden. Für die Zeitdauer, in der der Ausgang aktiv ist, bekommt der Anwender ein Feedback in "**Output active**" zurück.

● Prioritäten

i Bei der Ausgabe von Impulsen ist noch zu beachten, dass "**Output**" immer die höchste Priorität hat. Das bedeutet, dass der Ausgang immer deaktiviert wird, wenn "**Output**" gelöscht wird, auch wenn eine vorgegebene Impulszeit noch nicht abgelaufen ist.

● Begrenzung von Prozessdaten

i Die Prozessdatenwerte "**Output current**", "**Impulse length**" und "**Trigger delay**" werden durch ihren entsprechenden Eintrag im CoE in Ihrem Wertebereich nach oben hin begrenzt. Die CoE-Parameter sind also so zu konfigurieren, dass die angeschlossene Last nicht durch eine schlechte Kombination der verschiedenen Prozessdaten zerstört werden kann.

HINWEIS

Vermeidung von falschen Warn- und Fehlermeldungen durch dynamisch vorgegebene Ausgangsströme

Bei dynamisch vorgegebenen Ausgangsströmen ist zu beachten, dass der "Warning-Level [▶ 143]" und der "Error-Level [▶ 143]" angepasst bzw. deaktiviert werden müssen, damit nicht fälschlicherweise ein ungewollter Warnungs- oder Fehlerzustand erzeugt wird.

Die Regelung des Ausgangsstroms ist auf einen statischen Stromwert optimiert. Das bedeutet, dass die Flankensteilheit des Stromes bei fest eingestelltem Ausgangsstrom wesentlich größer ist, im Vergleich zu einem dynamisch veränderten Strom.

5.5.2 Normaler digitaler Ausgang



Abb. 137: Normaler digitaler Ausgang



Abb. 138: Digitaler Ausgang mit Vorgabe der Impulslänge

Beim "normalen digitalen Ausgang" wird das Eingangssignal "**Output**" direkt durchgeschaltet auf die Treiberstufe und in "**Output active**" als Feedback zurückgegeben (siehe Abb. *Normaler digitaler Ausgang*). T1 und T3 stellen dabei die Ein- und T2 und T4 die Ausschaltzeitpunkte dar.

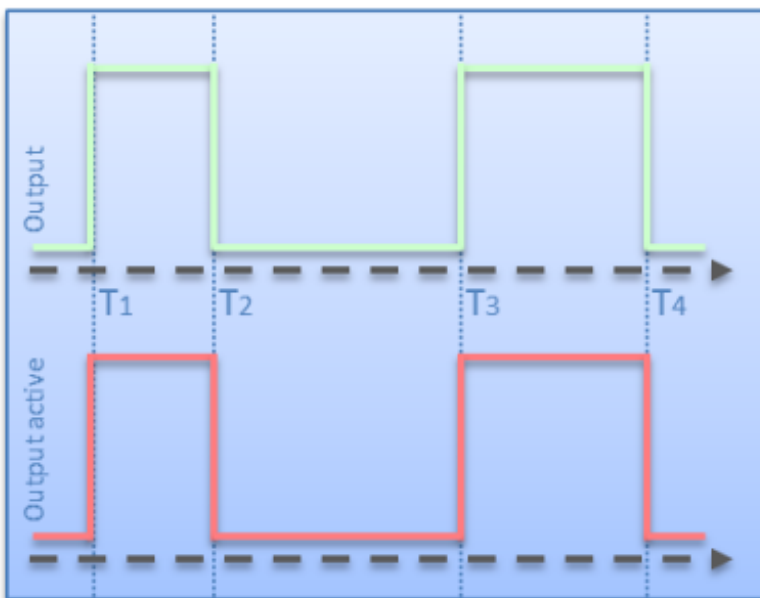
Das zeitliche Verhalten mit zusätzlich aktivierter "**Impulse length**" ist in Abb. *Digitaler Ausgang mit Vorgabe der Impulslänge* dargestellt:

- T1 und T3 sind die Einschaltzeitpunkte
- T4 - T3 ist die "**Impulse length**"
- T2 - T1 hat eine verkürzte Einschaltdauer durch vorzeitiges Rücksetzen von "**Output**"
- Rücksetzen von "**Output**" zur Zeit T5 hat keinen Einfluss auf den Ausgang, da die Ausgabezeit schon abgelaufen ist

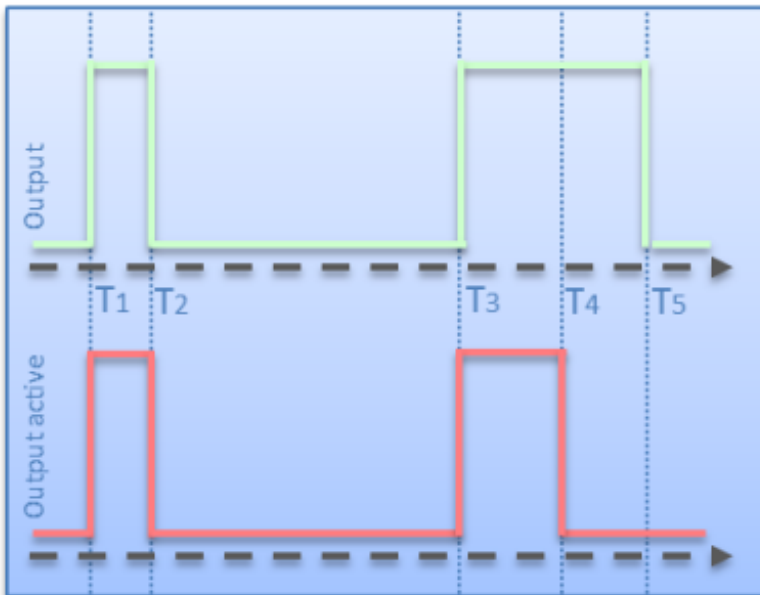
5.5.3 Externer Trigger Eingang



Abb. 139: Digitaler Ausgang mit externem Trigger und Vorgabe von Impulslänge und Triggerverzögerung

Bei Nutzung des digitalen Eingangs als Triggerimpuls muss dieser zuerst als **"Trigger input"** im CoE konfiguriert werden (siehe [DOX Features](#) [▶ 144]).

Als erstes muss wiederum **"Output"** und zusätzlich **"Input trigger enable"** aktiviert werden, um die Triggerfunktion freizuschalten.

In Abb. *Digitaler Ausgang mit externem Trigger und Vorgabe von Impulslänge und Triggerverzögerung* sind zwei verschiedene Fälle der Ausgabe eines Impulses per Triggereingang dargestellt:

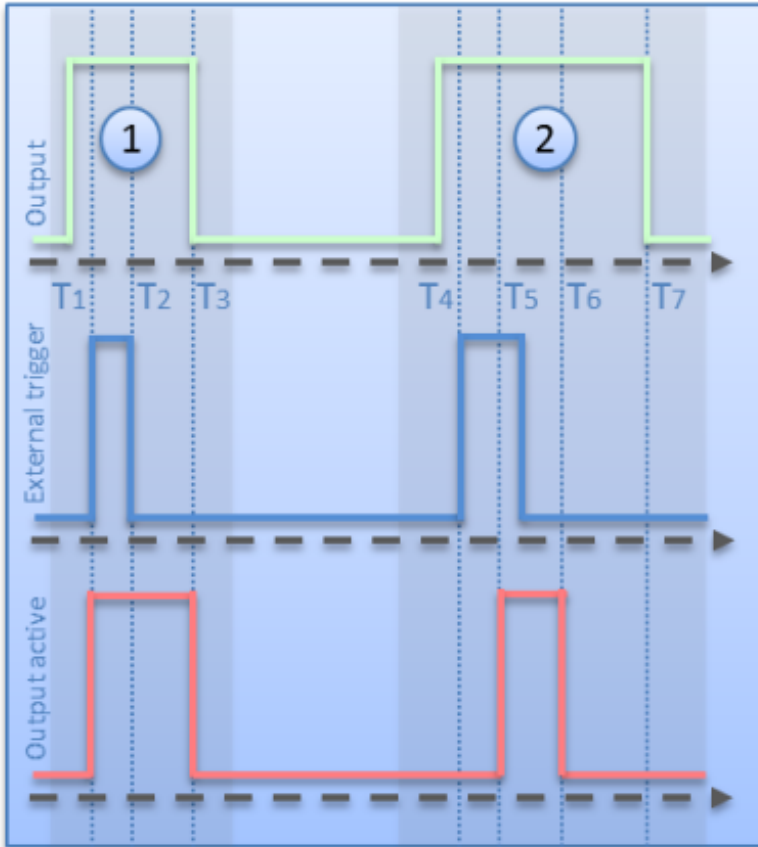
Fall 1:

- **"Output"** und **"Input trigger enable"** sind bei T1 schon aktiviert und das externe Triggerereignis wird erkannt.
- **"Output active"** wird sofort gesetzt, da **"Trigger delay"** den Wert 0 hat.
- nach der **"Impulse Length"** T3 - T1 oder wenn **"Output"** gelöscht wird, wird **"Output active"** ebenfalls zurückgesetzt.

Fall 2:

- **"Output"** und **"Input trigger enable"** sind bei T4 schon aktiviert und das externe Triggerereignis wird erkannt.
- **"Output active"** wird nach Ablauf der Zeit **"Trigger delay"** für die Dauer **"Impulse Length"** T6 - T5 gesetzt.
- Rücksetzen von **"Output"** zurzeit T7 hat keinen Einfluss auf den Ausgang, da die Ausgabezeit schon abgelaufen ist.

Bei der Kombination der PDO- und CoE-Werte unterscheiden sich 4 Fälle:

1. "PDO: Trigger delay" = 0, "CoE: Trigger delay" = 0
-> keine Verzögerung des digitalen Eingangs

2. "PDO: Trigger delay" > 0, "CoE: Trigger delay" = 0
-> Verzögerung des digitalen Eingangs vorgegeben durch den PDO-Wert
3. "PDO: Trigger delay" > 0, "CoE: Trigger delay" > 0
-> Verzögerung des digitalen Eingangs vorgegeben durch den PDO-Wert, aber maximal für die im CoE konfigurierte Zeit
4. "PDO: Trigger delay" = 0, "CoE: Trigger delay" > 0
-> keine Verzögerung des digitalen Eingangs

● Begrenzung von Prozessdaten



Anders als bei der "Impulse length" wird "Trigger delay" bei dem Prozessdatenwert 0 nicht von dem zugehörigen CoE-Wert überschrieben, sondern auf 0 belassen.

● Triggerfunktion bei aktivem Watchdog



Durch Konfiguration von "Trigger input (Watchdog disabled)" im [Index 0x8002:32 \[▶ 134\]](#) (Function for input), kann bei einem Busfehler->Watchdog aktiv, der Triggereingang aktiv gehalten und weiterhin Impulse ausgegeben werden.

5.5.4 Distributed Clocks gesteuerter Ausgang

Die Beschreibung der Steuerung des Ausgangs per Distributed Clocks ist etwas umfangreicher und wird deshalb in einem [separaten Dokument \[▶ 126\]](#) beschrieben.

5.5.5 Emergency Flash

Im Falle eines Busfehlers wird der interne Watchdog aktiviert. Die Klemme kann so konfiguriert werden ("Enable emergency flash" = 1, siehe [Index 0x8002:04 \[▶ 134\]](#)), dass sie in diesem Zustand eine Impulsfolge ausgibt, das Emergency Flashing. Diese Folge kann aus maximal 6 Impulsen bestehen. Die On-/ Off-Zeiten werden im Objekt "DOX Flash Timing [▶ 145]" eingestellt.

Es muss darauf geachtet werden, dass immer ein vollständiges Paar aus "ON-Time" und "OFF-Time" gesetzt wird. Bei der ersten Zeit, die mit 0 beschrieben ist, fängt die Klemme wieder automatisch beim ersten Impuls an.

5.5.6 Betriebsstunden- und Schaltzyklenzähler

Die Klemme zählt intern die Einschaltdauer ([Index 0x9000:11 \[▶ 135\]](#)) (Auflösung: 1 Minute, Genauigkeit: ca. 50 µs) und die Anzahl der Schaltzyklen ([Index 0x9000:12 \[▶ 135\]](#)) der angeschlossenen Last. Diese Werte werden zyklisch alle 15 Minuten im internen Speicher abgelegt, wenn "Enable automatic saving of counter [▶ 144]" ([Index 0x8002:06 \[▶ 134\]](#)) aktiviert ist.

Applikatorisch kann es eventuell notwendig sein, dass dieses Speichern auch azyklisch ausgelöst werden muss. Hierzu kann der Anwender das "Command [▶ 147]" Objekt ([Index FB00 \[▶ 137\]](#)) verwenden. Mit den Kommandos 0x0001 und 0x0002 können die beiden Zähler gespeichert bzw. gelöscht werden.

5.6 Prozessdaten

Die Prozessdatenübersicht listet die detaillierte PDO-Auswahl auf. Für den Betrieb unter TwinCAT sind diese Angaben üblicherweise nicht nötig, da sie von der Konfigurationsoberfläche über die Prozessdatenvorauswahl einfach konfiguriert werden kann.

5.6.1 Prozessdatenvorauswahl

Ein EtherCAT Gerät bietet üblicherweise mehrere verschiedene Prozessdatenobjekte (PDO) für Input- und Outputdaten an, die im System Manager konfiguriert d.h. zur zyklischen Übertragung aktiviert oder deaktiviert werden können. Die entsprechende Übersicht siehe weiter unten. Dabei ist auf Kompatibilität von In- und Output-PDO zu achten.

Ab TwinCAT 2.11 können bei den lt. ESI/XML-Beschreibung dafür vorgesehenen EtherCAT-Geräten die Prozessdaten für Input und Output gleichzeitig durch entsprechende vordefinierte Sätze aktiviert werden, "Predefined PDO".

Die EL2595 verfügt im Tab "Prozessdaten"



Abb. 140: Reiter „Prozessdaten“

über folgende "predefined PDO" Sätze:



Abb. 141: TwinCAT System Manager mit der PDO-Auswahl

Im Einzelnen setzen sich die Sätze wie folgt zusammen:

Betriebsart	Name	SM2, PDO-Zuordnung	SM3, PDO-Zuordnung
SM-synchron "frame-getriggert"	Standard digital output (default Einstellung)	0x1600	0x1A00
	Standard digital output with InfoData	0x1600	0x1A00 0x1A01
	External trigger input	0x1600 0x1602 0x1603	0x1A00
	External trigger input with InfoData	0x1600 0x1602 0x1603	0x1A00 0x1A01
DistributedClocks-getriggert	DC Digital output	0x1600 0x1602 0x1604	0x1A00 0x1A02
	DC Digital output with InfoData	0x1600 0x1602 0x1604	0x1A00 0x1A01 0x1A02

5.6.2 Erläuterung der Prozessdaten

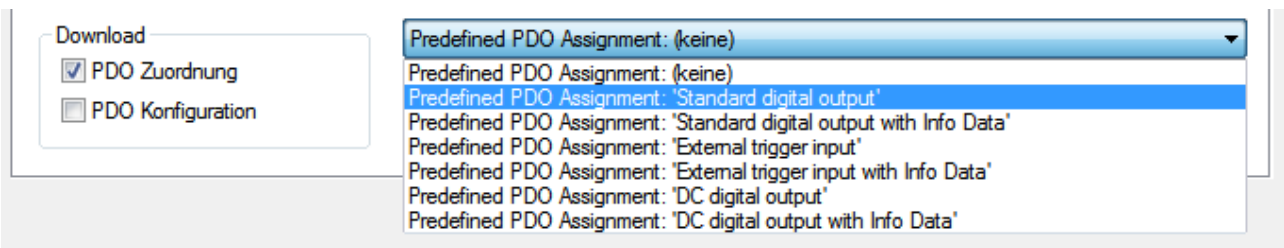
Standard digital output (default)

Mit dieser Standard-PDO-Zuordnung können die Ausgänge direkt beschrieben, d.h. die angeschlossenen Aktoren direkt frame-getriggert geschaltet werden.

Name	Online	Type	Größe	> Adresse	Ein/Aus	User ID
Status	0x8001 (32769)	Status_4125	2.0	39.0	Eingang	0
Ready to activate	X 1	BOOL	0.1	39.0	Eingang	0
Output active	X 0	BOOL	0.1	39.1	Eingang	0
Warning	X 0	BOOL	0.1	39.6	Eingang	0
Error	X 0	BOOL	0.1	39.7	Eingang	0
Digital input	X 0	BOOL	0.1	40.3	Eingang	0
TxPDO Toggle	X 1	BOOL	0.1	40.7	Eingang	0
WcState	0	BOOL	0.1	1522.1	Eingang	0
InputToggle	1	BOOL	0.1	1524.1	Eingang	0
State	0x0008 (8)	UINT	2.0	1550.0	Eingang	0
AdsAddr	AC 10 02 2B 03 01 EA 03	AMSADDRESS	8.0	1552.0	Eingang	0
netId	AC 10 02 2B 03 01	ARRAY [0..5] OF USINT	6.0	1552.0	Eingang	0
netId[0]	0xAC (172)	USINT	1.0	1552.0	Eingang	0
netId[1]	0x10 (16)	USINT	1.0	1553.0	Eingang	0
netId[2]	0x02 (2)	USINT	1.0	1554.0	Eingang	0
netId[3]	0x2B (43)	USINT	1.0	1555.0	Eingang	0
netId[4]	0x03 (3)	USINT	1.0	1556.0	Eingang	0
netId[5]	0x01 (1)	USINT	1.0	1557.0	Eingang	0
port	0x03EA (1002)	UINT	2.0	1558.0	Eingang	0
Control	0A	Control_4122	1.0	39.0	Ausgang	0
Output	X 1	BOOL	0.1	39.1	Ausgang	0
Input trigger enable	X 1	BOOL	0.1	39.3	Ausgang	0
Reset	X 0	BOOL	0.1	39.7	Ausgang	0

Abb. 142: Standard Prozessabbild EL2595

Die EL2595 (A) verfügt über 2-Byte-Variablen mit unterschiedlichen Bitbedeutungen. Diese sind im Baum aufklappbar sichtbar (A). Sie werden auch in der Detailansicht (B) dargestellt, wenn die entsprechende Anzeigefunktion (C) aktiviert ist.

Die Bitbedeutung d.h. Offsetposition kann dann auch unter Berücksichtigung der Variablengröße (D) der Speicherbelegungsanzeige (E) entnommen werden.

Es kann sowohl der Sammelname z. B. *Status* wie auch die einzelne Bitvariable wie z. B. *"Output active"* verlinkt werden, aber nicht beide zugleich.

Eingangsdaten			
Sammelname	Name	Beschreibung / Funktion	Bitposition [0..15]
Status	Ready to activate	Die Klemme signalisiert hier ihre Betriebsbereitschaft.	0
	Output active	Der Ausgang ist aktiv geschaltet.	1
	Warning	Es ist ein Warnung aufgetreten -> "Diag data" (Index 0xA000) auswerten.	6
	Error	Es ist ein Fehler aufgetreten und der Ausgangstreiber ist deaktiviert -> "Diag data" (Index 0xA000) auswerten.	7
	Digital input	Der Status vom digitalen Eingang wird hier zurückgegeben.	11
	TxPDO Toggle	Wechselt bei jedem Prozessdatenaustausch seinen Zustand.	15
WcState		Sollwert im Betrieb: 0 Jedes Datagramm der EL2595 zeigt hier seinen Bearbeitungszustand an. Dadurch kann die EL2595 auf korrekte Prozessdatenkommunikation überwacht werden.	
InfoData (State)		Sollwert im Betrieb: 8 Zustandsanzeige der "EtherCAT State Machine"	
AdsAddr		AMS-Adresse des zuständigen EtherCAT-Masters im Format "0.0.0.0.0". Außerdem die für diesen Slave gültige Portnummer. Wird für azyklische Zugriffe zur Laufzeit auf das CoE benötigt.	

Ausgangsdaten			
Sammelname	Name	Beschreibung / Funktion	Bitposition [0..15]
Control	Output	Ausgang aktiv schalten	1
	Input trigger enable	"Scharf schalten" des digitalen Eingangs als Trigger Eingang	3
	Reset	Rücksetzen eines Fehlers	7

Standard digital output with InfoData



Abb. 143: Zusätzliche Informationsdaten

Für genauere Informationen über den Zustand der Aktoren bzw. der Treiberstufe können pro Kanal zwei weitere zyklische Datenworte eingeblendet werden. Die jeweilige Auswahl ist über den entsprechenden Index 0x8002:11 [▶ 134] bzw. 0x8002:19 [▶ 134] im CoE zu konfigurieren. Wählbar sind unter anderen z. B. die Innentemperatur der Klemme oder der aktuelle Strom durch den angeschlossenen Aktor.

Eingangsdaten	
Name	Beschreibung / Funktion
Info data 1	Zusätzliche Kanal-Informationen, Festlegung in 0x8002:11 [▶ 134]
Info data 2	Zusätzliche Kanal-Informationen, Festlegung in 0x8002:19 [▶ 134]

External trigger input

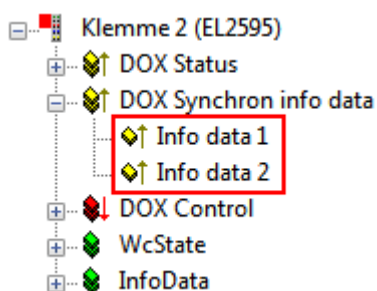

Abb. 144: Zusätzliche Prozessdaten beim „External trigger input“ -Betrieb

Zusätzlich zu den Variablen des "Standard digital output"-Betriebs gibt es noch die folgenden Variablen:

Ausgangsdaten	
Name	Beschreibung / Funktion
Input trigger enable	"Scharf schalten" des digitalen Eingangs als Trigger Eingang
Impulse length	Gibt die Länge der Ausgangsimpulse vor. Die Einheit ist 1 µs. Durch den Datentyp UDINT (Doppelwort) hat der Anwender maximale Flexibilität und kann mit einer hohen Auflösung Impulse von 1 µs bis ca. 1 h vorgeben.
Trigger delay	Bestimmt die Länge der Verzögerung vom Zeitpunkt des digitalen Eingangs bis zum Schalten des Ausgangs. Die Einheit ist hier ebenfalls 1 µs.

External trigger input with InfoData

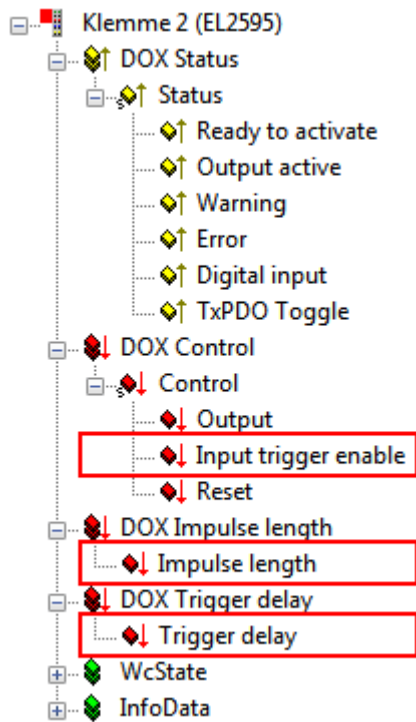
Wie bei den Standard-Daten können auch im "External trigger input"-Betrieb zusätzliche Informationsdaten eingblendet werden. Siehe oben.

DC Digital output



Abb. 145: Zusätzliche Prozessdaten bei Distributed-Clocks-Betrieb

Bei Distributed-Clocks-Betrieb arbeitet die EL2595 nach Zeitstempelauftrag. Entsprechend ist das Prozessabbild, wie in Abbildung *Zusätzliche Prozessdaten bei Distributed-Clocks-Betrieb* aufgebaut.

Eingangsdaten	
Name	Beschreibung / Funktion
Feedback	Die Klemme gibt in diesem Byte den aktuellen Zustand der Ausgangskanäle zurück. Dadurch kann ein Schaltauftrag kontrolliert werden. Bit 0: Output Kanal 1

Ausgangsdaten	
Name	Beschreibung / Funktion
Activate	Mit diesem Byte wird durch den Übergang 0 --> 3 ein neuer Startzeitpunkt in der Klemme aktiviert. Die Abfolge: 1. in einem EtherCAT-Zyklus <i>Activate</i> = 0, Soll-Zustand der beiden Ausgangskanäle und gewünschten Startzeitpunkt an die EL2595 übertragen 2. im darauffolgenden EtherCAT-Zyklus mit <i>Activate</i> = 3 den Schaltauftrag aktivieren
Start time	64 Bit Wert des nächsten gewünschten Schaltereignisses. Die Daten der DC-Zeit: • Startzeitpunkt 1.1.2000 • Auflösung 1 Bit = 1 ns

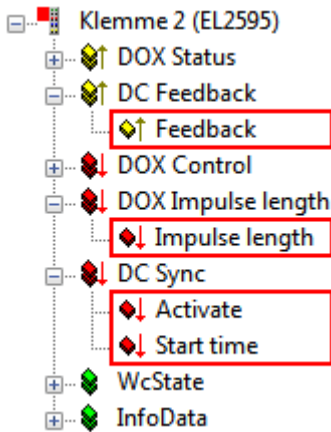
● Schaltzeitpunkt

i Der gewünschte Schaltzeitpunkt muss vom Zeitpunkt der Berechnung in der NC/PLC aus gesehen weit "genug" in der Zukunft liegen um an die Klemme inkl. Aktivierung übermittelt werden zu können. Da 2 EtherCAT-Zyklen für die Aktivierung benötigt werden wird empfohlen, diesen Abstand nicht kleiner als 3 Zykluszeiten zu wählen.

DC Digital output with InfoData

Wie beiden Standard-Daten können auch im DC-Betrieb zusätzliche Informationsdaten eingeblendet werden. Siehe oben.

5.6.3 Prozessdatenübersicht

Die manuelle Prozessdatenzuordnung ist erforderlich bei TwinCAT bis Version 2.10.

Sync Manager (SM)

Der Umfang der angebotenen Prozessdaten kann über den Reiter „Prozessdaten“ verändert werden (siehe Abb. *Karteireiter Prozessdaten SM2, EL2595 (default)*).

Dem Output-SyncManager 2 können die PDOs aus dem Bereich 0x160n (0x1600 bis 0x1604) zugeordnet werden, s. Abb. *Karteireiter Prozessdaten SM2, EL2595 (default)*.

Dem Input-SyncManager 3 die PDOs aus dem Bereich 0x1A0n (0x1A00 bis 0x1A02). S. Abb. *Karteireiter Prozessdaten SM3, EL2595 (default)*.

Nicht alle Kombinationen sind technisch sinnvoll.

Sync Manager:

SM	Size	Type	Flags
0	128	MbxOut	
1	128	MbxIn	
2	1	Outputs	
3	2	Inputs	

PDO Liste:

Index	Size	Name	Flags	SM	SU
0x1A00	2.0	DOX Status	F	3	0
0x1A01	4.0	DOX Synchron info data	F		0
0x1A02	2.0	DC Feedback	F		0
0x1600	2.0	DOX Control	F	2	0
0x1601	2.0	DOX Current	F		0
0x1602	4.0	DOX Impulse length	F		0
0x1603	4.0	DOX Trigger delay	F		0
0x1604	10.0	DC Sync	F		0

PDO Zuordnung (0x1C12):

- 0x1600
- 0x1601
- 0x1602
- 0x1603
- 0x1604

PDO Inhalt (0x1600):

Index	Size	Offs	Name	Type	Default (hex)
--	0.1	0.0	--		
0x7000:02	0.1	0.1	Control__Output	BOOL	
--	0.1	0.2	--		
0x7000:04	0.1	0.3	Control__Input trigger enable	BOOL	
--	0.3	0.4	--		
0x7000:08	0.1	0.7	Control__Reset	BOOL	
--	1.0	1.0	--		
		2.0			

Download

- PDO Zuordnung
- PDO Konfiguration

Predefined PDO Assignment: 'Standard digital output'

Lade PDO Info aus dem Gerät

Sync Unit Zuordnung...

Abb. 146: Karteireiter Prozessdaten SM2, EL2595 (default)

Allgemein
EtherCAT
DC
Prozessdaten
Startup
CoE - Online
Diag History
Online

Sync Manager:

SM	Size	Type	Flags
0	128	MbxOut	
1	128	MbxIn	
2	1	Outputs	
3	2	Inputs	

PDO Liste:

Index	Size	Name	Flags	SM	SU
0x1A00	2.0	DOX Status	F	3	0
0x1A01	4.0	DOX Synchron info data	F		0
0x1A02	2.0	DC Feedback	F		0
0x1600	2.0	DOX Control	F	2	0
0x1601	2.0	DOX Current	F		0
0x1602	4.0	DOX Impulse length	F		0
0x1603	4.0	DOX Trigger delay	F		0
0x1604	10.0	DC Sync	F		0

PDO Zuordnung (0x1C13):

- 0x1A00
- 0x1A01
- 0x1A02

PDO Inhalt (0x1A00):

Index	Size	Offs	Name	Type	Default (hex)
0x6000:01	0.1	0.0	Status__Ready to activate	BOOL	
0x6000:02	0.1	0.1	Status__Output active	BOOL	
---	0.4	0.2	---		
0x6000:07	0.1	0.6	Status__Warning	BOOL	
0x6000:08	0.1	0.7	Status__Error	BOOL	
---	0.3	1.0	---		
0x6000:0C	0.1	1.3	Status__Digital input	BOOL	
---	0.3	1.4	---		
0x6000:10	0.1	1.7	Status__TxPDO Toggle	BOOL	
---	2.0		---		

Download

PDO Zuordnung

PDO Konfiguration

Predefined PDO Assignment: 'Standard digital output'

Lade PDO Info aus dem Gerät

Sync Unit Zuordnung...

Abb. 147: Karteireter Prozessdaten SM3, EL2595 (default)

Manuelle PDO-Zuordnung

Zur Konfiguration der Prozessdaten markieren Sie im oberen linken Feld „Sync Manager“ (siehe Abb. *Karteireiter Prozessdaten SM3, EL2595 (default)*) den gewünschten Sync Manager (editierbar sind hier SM 2 + 3). Im Feld darunter „PDO Zuordnung“ können dann die diesem Sync Manager zugeordneten Prozessdaten an- oder abschaltet werden. Ein Neustart des EtherCAT-Systems oder Neuladen der Konfiguration im Config-Modus (F4) bewirkt einen Neustart der EtherCAT-Kommunikation und die Prozessdaten werden von der Klemme übertragen.

SM2, PDO-Zuordnung 0x1C12				
Index	Index ausgeschlossener PDOs	Größe (Byte.Bit)	Name	PDO Inhalt
0x1600 (default)	-	2.0	DOX Control	Index 0x7000:02 [▶ 132] - Output Index 0x7000:04 [▶ 132] - Input trigger active Index 0x7000:08 [▶ 132] - Reset
0x1601	-	2.0	DOX Current	Index 0x7000:11 [▶ 132] - Output current
0x1602	-	4.0	DOX Impulse length	Index 0x7000:12 [▶ 132] - Impulse length
0x1603	-	4.0	DOX Trigger delay	Index 0x7000:13 [▶ 132] - Trigger delay
0x1604	-	10.0	DC Sync ausschließlich in Verbindung mit DC-Betriebsart möglich!	Index 0xF700:01 [▶ 136] - Activate Index 0xF700:03 [▶ 136] - Start time

SM3, PDO-Zuordnung 0x1C13				
Index	Index ausgeschlossener PDOs	Größe (Byte.Bit)	Name	PDO Inhalt
0x1A00 (default)	-	2.0	DOX Status	Index 0x6000:01 [▶ 132] - Ready to activate Index 0x6000:02 [▶ 132] - Output active Index 0x6000:07 [▶ 132] - Warning Index 0x6000:08 [▶ 132] - Error Index 0x6000:0C [▶ 132] - Digital input Index 0x6000:10 [▶ 132] - TxPDO Toggle
0x1A01	-	4.0	DOX Synchron info data	Index 0x6000:11 [▶ 132] - Info data 1 Index 0x6000:12 [▶ 132] - Info data 2
0x1A02	-	2.0	DC Feedback ausschließlich in Verbindung mit DC-Betriebsart möglich!	Index 0xF600:01 [▶ 135] - Feedback

5.7 Distributed Clocks Einstellungen

5.7.1 Grundlagen

Die EL2595 verfügt beim DC-Betrieb über eine Besonderheit: üblicherweise wird die DC-Einheit im ESC (EtherCAT Slave Controller) vom EtherCAT-Master verwaltet. Bei der EL2595 verwaltet jedoch der lokale Controller die Startzeit und setzt entsprechende Werte im ESC.

EtherCAT



Abb. 148: EL2595 DC-Schema

Der Controller (B) erhält Zeitstempel, Aktivierung und Sollzustände als normale Prozessdaten vom ESC (A). Er parametrisiert den ESC auf die nächste Startzeit. Beim angesetzten Zeitpunkt teilt dies der ESC dem Controller über das SYNC-Signal mit, dieser steuert dann entsprechend die Ausgangsstufen an.

Aus diesem Grund können im TwinCAT System Manager die entsprechenden DC-Einträge trotz DC-Modus nicht verändert werden, die EL2595 kann dennoch als ReferenceClock verwendet werden.

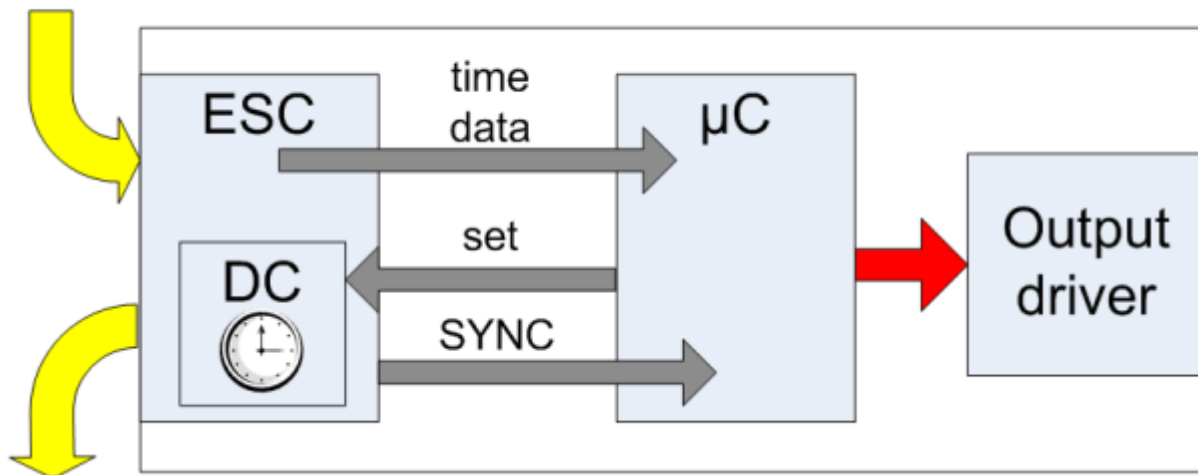

Abb. 149: EL2595 DC-Einstellungen

5.7.2 Ermittlung der aktuellen Distributed-Clocks-Zeit

Wird in einem PLC-Zyklus eine aktuelle Angabe über die Distributed-Clocks-Zeit benötigt, kann diese über eine Eingangsvariable des EtherCAT Masters verlinkt werden.

● Funktionen für Datentypen mit 64 Bit Breite

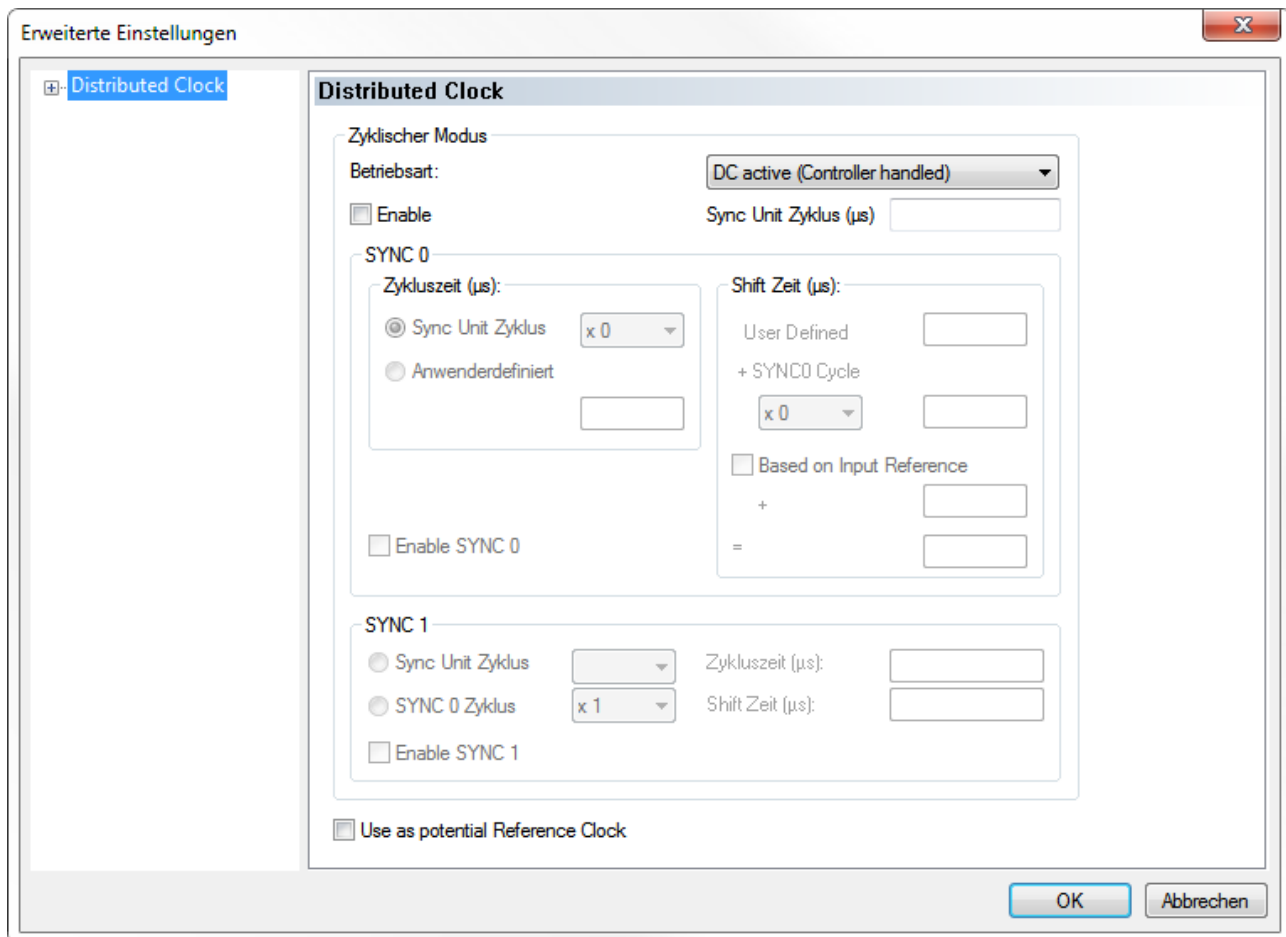
i Zur Verarbeitung der 64 Bit Zahlen in Beckhoff TwinCAT stehen in der Library TcUtilities.lib eine Auswahl an Funktionen zur Verfügung. Hier sind längere Ausführungszeiten erforderlich als mit 32 Bit Standard-Datentypen. Ein Datentyp mit 64 Bit Breite ist in TcEthercat.lib als T_DCTIME oder in TcUtilities.lib als T_LARGE_INTEGER definiert.

Der EtherCAT Master kann eine Kopie der aktuellen Distributed-Clock-Master-Clock anzeigen. Dazu ist im *Gerät EtherCAT --> Karteireiter EtherCAT --> Erweiterte Einstellungen --> Distributed Clocks* die Einstellung "Show DC System Time (64bit)" zu aktivieren, (Abb. *Aktivierung der Anzeige der Master-Distributed-Clock*).



Abb. 150: Aktivierung der Anzeige der Master-Distributed-Clock

Dadurch stellt sich das Prozessabbild des EtherCAT Masters nun dar wie in Abb. *Erweitertes Prozessabbild des EtherCAT Masters*:

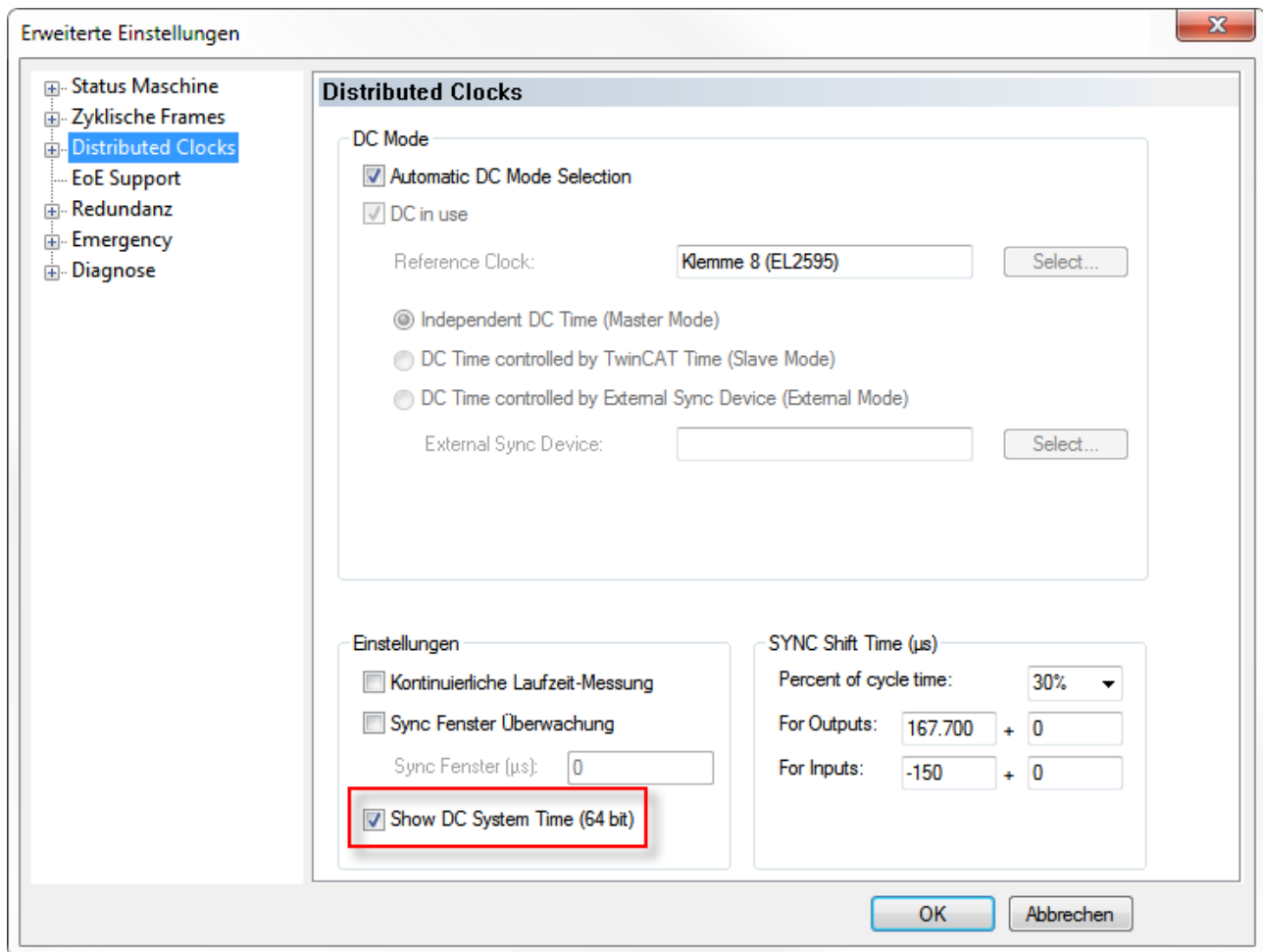

Abb. 151: Erweitertes Prozessabbild des EtherCAT Masters

i SYSTIME

Der Wert DcSysTime des EtherCAT Masters ist mit Bedacht zu verwenden und soll nur als grobe Orientierung dienen, in welchem Zeitbereich (Größenordnung: 1-2 Task-Zyklen) sich das Distributed-Clocks-System gerade aufhält.

Der Grund dafür ist, dass die lokale Uhrzeit in der Klemme bereits einige μs vor dem abholenden Frame in entsprechende Puffer gelesen wird. Danach benötigt der EtherCAT-Strang einige Zeit um das Prozessdatum zum Master zu transportieren. Die Online-Anzeige im TwinCAT System Manager ist wegen des Visualisierungscharakters bestenfalls im 3stelligen Millisekundenbereich genau. Aber auch in einer PLC kann das Prozessdatum SysTime unterschiedlich veraltet sein: je nachdem wann im Programmcode die Auswertung erfolgt, ist das Prozessdatum bereits einige $\mu\text{s}/\text{ms}$ älter geworden. Sollen Reaktionen im EtherCAT-Strang (z. B. einer Ausgangsklemme EL2212) auf einer so eingelesenen SysTime basieren, sind 2-3 PLC-Zykluszeiten Puffer zu berücksichtigen.

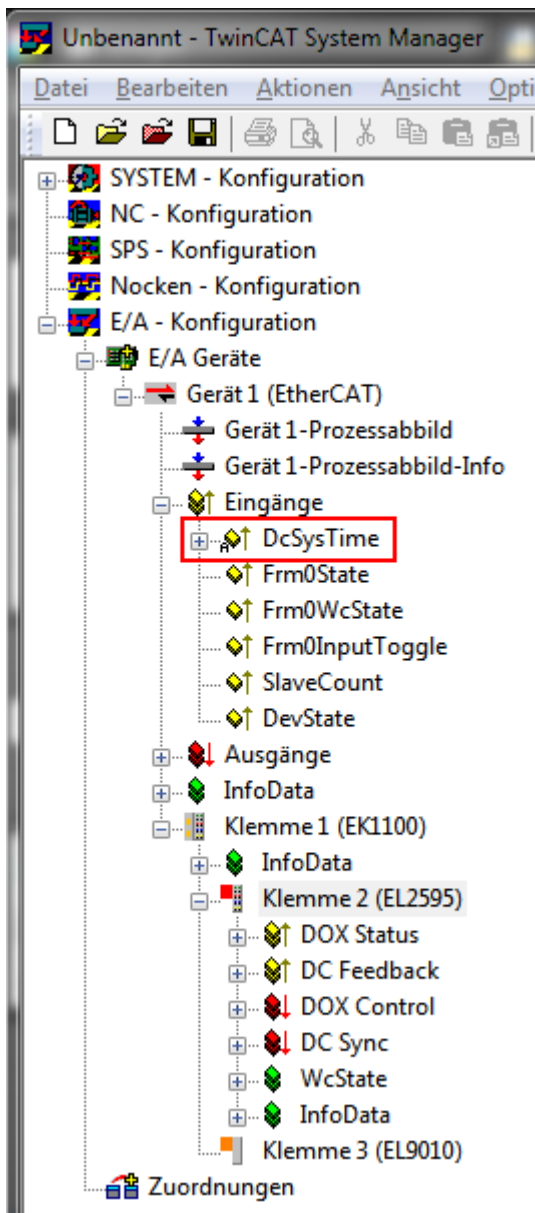
Deutlich zweckmäßiger ist die Verwendung einer EL2595 mit anderen EtherCAT-Slaves, die einen Zeitstempel aufgrund Umgebungseinflüssen wie z. B. die EL1252 erzeugen.

Alternativ können auch zur NC/PLC-Laufzeit Funktionen aufgerufen werden, die sofort die aktuelle DC-Zeit zurückliefern wie z. B. F_GetCurDcTickTime. Siehe dazu die Hinweise zu den TwinCAT Zeitquellen in der EtherCAT-System-Dokumentation.

5.7.3 Prozessdaten

Für den Betrieb der EL2595 ist die Aktivierung der dafür vorgesehenen [Prozessdaten](#) [▶ 117] nötig.

5.7.4 Beispiel eines Ablaufs mit aktivierten Distributed Clocks

Es ist folgender Ablauf bei der Anwendung der EL2595 mit aktivierten *Distributed Clocks* einzuhalten:



Abb. 152: Ablauf eines Schaltvorgangs mit aktivierter DistributedClock

1. Berechnung des Ausgabezeitpunktes:

- Ermittlung der aktuellen Distributed Clocks Zeit im 64 Bit Format, z. B. durch die eingeschaltete DC System Time des EtherCAT-Masters
 - Berechnung und Schreiben des gewünschten Ausgabezeitpunktes Start time mit 64 Bit-Operationen.
2. Setzen des gewünschten Ausgabezustands des digitalen Signals:
 - das Ausgangsdatum Output
 - zugleich muss Activate = 0 sein
 3. Übertragen dieser Ausgangsdaten durch den EtherCAT-Zyklus an die EL2595
 4. Im darauf folgenden Zyklus: Aktivierung des Ausgabezeitpunktes:
 - Activate = 3 setzen (Übergang von 0 nach 3 aktiviert die Startzeit)
 5. Die EL2595 wartet nun wie o.a. bis der Startzeitpunkt eintritt und gibt dann die Ausgangsdaten an die Leistungsstufe aus
 - bis zum Eintritt des Schaltereignisses müssen Activate und das Ausgangsbit Output dem Zielzustand entsprechend gehalten werden
 - bei Spannungsverlust oder Abschaltung der Klemme geht der Startzeitpunkt verloren und muss von der Steuerung neu gesetzt werden
 6. Optional: Vergleich der Eingangs- mit den Ausgangsdaten:
 - Feedback-Byte mit dem gewünschten Ausgangsbild vergleichen, um den Schaltvorgang zu registrieren
 - ggf. kontrollieren, ob die Startzeit schon abgelaufen ist, falls das Schreiben der Startzeit zu zeitkritisch geschehen ist
 7. Deaktivieren der Startzeit:
 - Activate = 0 setzen, zur Vorbereitung der folgenden Aktivierungsphase

Je EtherCAT-Zyklus kann nur ein Schaltereignis definiert werden.

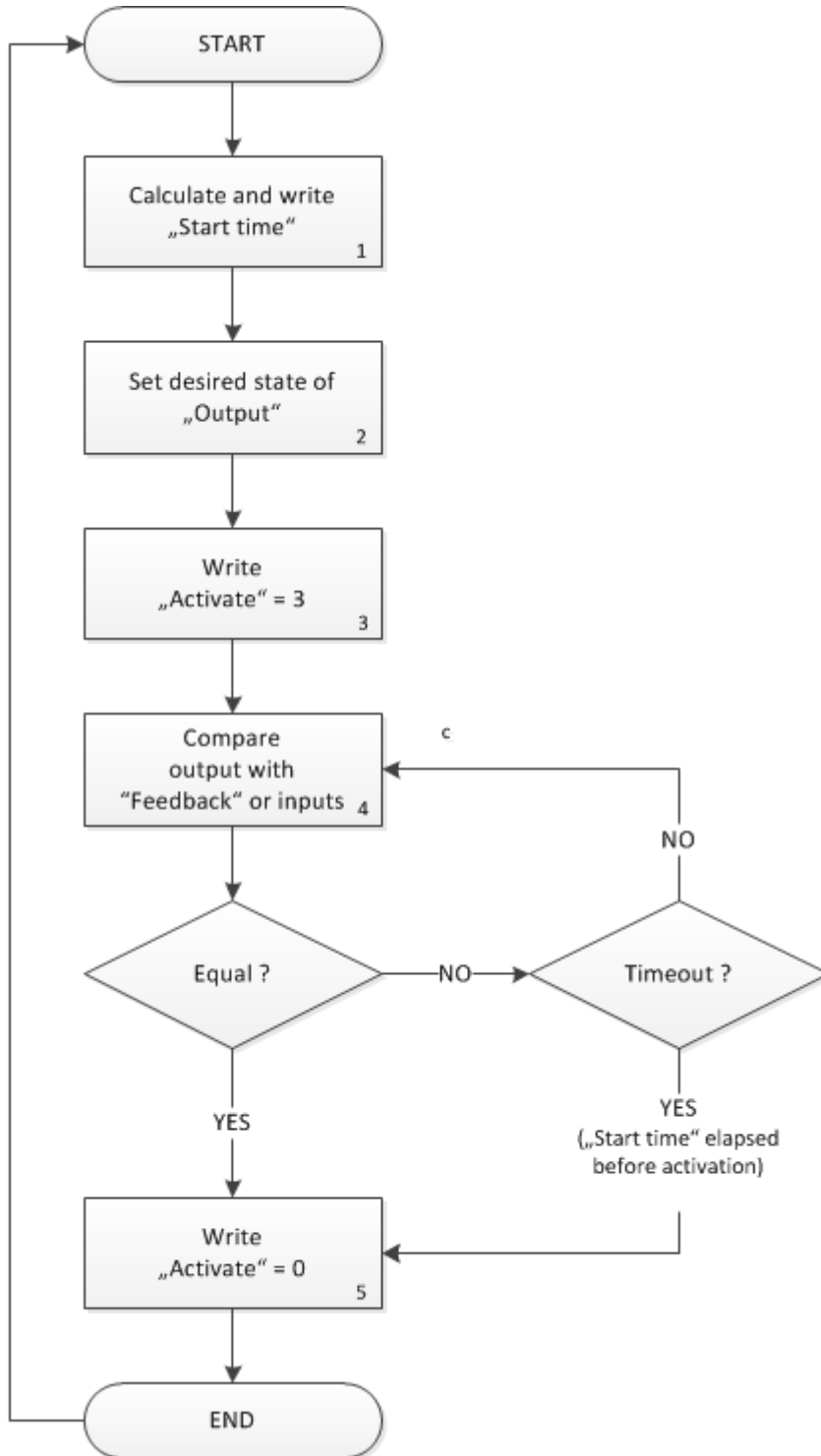
Es ist zulässig, das Schreiben der Ausgangsdaten Soll-Ausgangszustände, Startzeit und Activate = 0 im gleichen EtherCAT-Zyklus durchzuführen.

5.8 Objektbeschreibung und Parametrierung

● EtherCAT XML Device Description



Die Darstellung entspricht der Anzeige der CoE-Objekte aus der EtherCAT XML Device Description. Es wird empfohlen, die entsprechende aktuellste XML-Datei im Download-Bereich auf der Beckhoff-Website herunterzuladen und entsprechend der Installationsanweisungen zu installieren.

● Parametrierung über das CoE-Verzeichnis (CAN over EtherCAT)



Die Parametrierung des EtherCAT Gerätes wird über den CoE-Online Reiter [► 91] (mit Doppelklick auf das entsprechende Objekt) bzw. über den Prozessdatenreiter [► 88] (Zuordnung der PDOs) vorgenommen. Beachten Sie bei Verwendung/Manipulation der CoE-Parameter die allgemeinen CoE-Hinweise [► 19]:

- StartUp-Liste führen für den Austauschfall
- Unterscheidung zwischen Online/Offline Dictionary, Vorhandensein aktueller XML-Beschreibung
- „CoE-Reload“ zum Zurücksetzen der Veränderungen

5.8.1 Profilspezifische Objekte

Index 6000 DOX Inputs Ch.1

Index (hex)	Name	Bedeutung	Data type	Flags	Default
6000:0	DOX Inputs Ch.1	Max. Subindex	UINT8	RO	0x12 (18 _{dez})
6000:01	Ready to activate	Treiberstufe ist bereit zur Aktivierung	BOOLEAN	RO	0x00 (0 _{dez})
6000:02	Output active	Ausgang ist Aktiviert	BOOLEAN	RO	0x00 (0 _{dez})
6000:07	Warning	eine Warnung ist aufgetreten (siehe Index App0)	BOOLEAN	RO	0x00 (0 _{dez})
6000:08	Error	ein Fehler ist aufgetreten (siehe Index App0)	BOOLEAN	RO	0x00 (0 _{dez})
6000:0C	Digital input	digitaler Eingang	BOOLEAN	RO	0x00 (0 _{dez})
6000:10	TxPDO Toggle	Toggle Bit	BOOLEAN	RO	0x00 (0 _{dez})
6000:11	Info data 1	synchrone Informationen (Auswahl über Subindex 0x8001:11)	UINT16	RO	0x0000 (0 _{dez})
6000:12	Info data 2	synchrone Informationen (Auswahl über Subindex 0x8001:19)	UINT16	RO	0x0000 (0 _{dez})

Index 7000 DOX Outputs Ch.1

Index (hex)	Name	Bedeutung	Data type	Flags	Default
7000:0	DOX Outputs Ch.1	Max. Subindex	UINT8	RO	0x13 (19 _{dez})
7000:02	Output	aktiviert die Ausgangsstufe	BOOLEAN	RO	0x00 (0 _{dez})
7000:04	Input trigger enable	aktiviert die Trigger-Funktion des digitalen Eingangs	BOOLEAN	RO	0x00 (0 _{dez})
7000:08	Reset	alle aufgetretenen Fehler werden durch das Setzen dieses Bits zurückgesetzt (steigende Flanke)	BOOLEAN	RO	0x00 (0 _{dez})
7000:11	Output current	variable Vorgabe des Ausgangsstroms (Einheit: 1 mA)	UINT16	RO	0x0000 (0 _{dez})
7000:12	Impulse length	variable Vorgabe der Länge des Ausgabeimpulses (Einheit: 1 µs)	UINT32	RO	0x00000000 (0 _{dez})
7000:13	Trigger delay	variable Vorgabe der Verzögerung des Trigger-Eingangs (Einheit: 1 µs)	UINT32	RO	0x00000000 (0 _{dez})

Index 8000 DOX Settings Ch.1

Index (hex)	Name	Bedeutung	Data type	Flags	Default
8000:0	DOX Settings Ch.1	Max. Subindex	UINT8	RO	0x14 (20 _{dez})
8000:02	Hold current	Nennstrom (Einheit: 1 mA)	UINT16	RW	0x01F4 (500 _{dez})
8000:03	Supply voltage	Nennspannung (Versorgungsspannung) (Einheit: 0,01 V)	UINT16	RW	0x0960 (2400 _{dez})
8000:04	Output voltage	Nominale Ausgangsspannung (Lastspannung) (Einheit: 0,01 V)	UINT16	RW	0x03E8 (1000 _{dez})
8000:09	Pulse on time (max.)	maximale Länge des Ausgabeimpulses (Einheit: 1 µs)	UINT32	RW	0x00000000 (0 _{dez})
8000:0A	Pulse off time (min.)	minimale Länge der Impulspause (Einheit: 1 µs)	UINT32	RW	0x00000000 (0 _{dez})
8000:0B	Trigger delay (switch on)	Vorgabe der Verzögerung des Trigger-Eingangs (Einheit: 1 µs)	UINT32	RW	0x00000000 (0 _{dez})
8000:11	Warning level (supply voltage)	Warn-Schwelle der Versorgungsspannung (Einheit: 1%)	UINT8	RW	0x05 (5 _{dez})
8000:12	Error level (supply voltage)	Fehler-Schwelle der Versorgungsspannung (Einheit: 1%)	UINT8	RW	0x14 (20 _{dez})
8000:13	Warning level (output voltage)	Warn-Schwelle der Ausgangsspannung (Einheit: 1%)	UINT8	RW	0x05 (5 _{dez})
8000:14	Error level (output voltage)	Fehler-Schwelle der Ausgangsspannung (Einheit: 1%)	UINT8	RW	0x14 (20 _{dez})

Index 8001 DOX Controller Settings Ch.1

Index (hex)	Name	Bedeutung	Data type	Flags	Default
8001:0	DOX Controller Settings Ch.1	Max. Subindex	UINT8	RO	0x03 (3 _{dez})
8001:01	Kp factor (curr.)	Kp-Regelfaktor des Stromreglers	UINT16	RW	0x03E8 (1000 _{dez})
8001:02	Ki factor (curr.)	Ki-Regelfaktor des Stromreglers	UINT16	RW	0x000A (10 _{dez})
8001:03	Kd factor (curr.)	Kd-Regelfaktor des Stromreglers	UINT16	RW	0x0000 (0 _{dez})

Index 8002 DOX Features Ch.1

Index (hex)	Name	Bedeutung	Data type	Flags	Default	
8002:0	DOX Features Ch.1	Max. Subindex	UINT8	RO	0x32 (50 _{dez})	
8002:04	Enable emergency flash	Aktivierung der Notfall-Blink-Routine	BOOLEAN	RW	0x00 (0 _{dez})	
8002:05	Enable automatic reset on error	automatisches Löschen eines Fehlers aktiviert	BOOLEAN	RW	0x01 (1 _{dez})	
8002:06	Enable automatic saving of counter	automatische Speicherung der internen Zähler aktiviert (Betriebsstunden, Schaltzyklen)	BOOLEAN	RW	0x01 (1 _{dez})	
8002:11	Select info data 1	Auswahl "Info data 1":	UINT8	RW	0x07 (7 _{dez})	
		0				Status word
		7				Output voltage
		8				Output current
		101				Internal temperature
		104				Supply voltage
		105				Supply current
8002:19	Select info data 2	Auswahl "Info data 2":	UINT8	RW	0x08 (8 _{dez})	
		0				Status word
		7				Output voltage
		8				Output current
		101				Internal temperature
		104				Supply voltage
		105				Supply current
8002:30	Invert digital input	Aktiviert die Invertierung des digitalen Eingangs	BOOLEAN	RW	0x00 (0 _{dez})	
8002:32	Function for input	Funktionswahl des digitalen Eingangs:	BIT4	RW	0x00 (0 _{dez})	
		0				Normal Input
		1				Hardware enable
		2				Trigger Input
		3				Trigger Input (Watchdog disabled)

Index 8003 DOX Flash timing Ch.1

Index (hex)	Name	Bedeutung	Data type	Flags	Default
8003:0	DOX Flash timing Ch.1	Max. Subindex	UINT8	RO	0x0C (12 _{dez})
8003:01	ON-Time 1	Länge der ON-Time 1 (Einheit: 1 µs)	UINT16	RW	0x0000 (0 _{dez})
8003:02	OFF-Time 1	Länge der OFF-Time 1 (Einheit: 1 µs)	UINT16	RW	0x0000 (0 _{dez})
8003:03	ON-Time 2	Länge der ON-Time 2 (Einheit: 1 µs)	UINT16	RW	0x0000 (0 _{dez})
8003:04	OFF-Time 2	Länge der OFF-Time 2 (Einheit: 1 µs)	UINT16	RW	0x0000 (0 _{dez})
8003:05	ON-Time 3	Länge der ON-Time 3 (Einheit: 1 µs)	UINT16	RW	0x0000 (0 _{dez})
8003:06	OFF-Time 3	Länge der OFF-Time 3 (Einheit: 1 µs)	UINT16	RW	0x0000 (0 _{dez})
8003:07	ON-Time 4	Länge der ON-Time 4 (Einheit: 1 µs)	UINT16	RW	0x0000 (0 _{dez})
8003:08	OFF-Time 4	Länge der OFF-Time 4 (Einheit: 1 µs)	UINT16	RW	0x0000 (0 _{dez})
8003:09	ON-Time 5	Länge der ON-Time 5 (Einheit: 1 µs)	UINT16	RW	0x0000 (0 _{dez})
8003:0A	OFF-Time 5	Länge der OFF-Time 5 (Einheit: 1 µs)	UINT16	RW	0x0000 (0 _{dez})
8003:0B	ON-Time 6	Länge der ON-Time 6 (Einheit: 1 µs)	UINT16	RW	0x0000 (0 _{dez})
8003:0C	OFF-Time 6	Länge der OFF-Time 6 (Einheit: 1 µs)	UINT16	RW	0x0000 (0 _{dez})

Index 800F DOX Vendor data

Index (hex)	Name	Bedeutung	Data type	Flags	Default
800F:0	DOX Vendor data	Max. Subindex	UINT8	RO	0x04 (4 _{dez})
800F:01	Offset (output voltage)	Hersteller - Offset-Abgleich der Ausgangsspannung	INT16	RW	0x0000 (0 _{dez})
800F:02	Gain (output voltage)	Hersteller - Gain-Abgleich der Ausgangsspannung	UINT16	RW	0x4000 (16384 _{dez})
800F:03	Offset (output current)	Hersteller - Offset-Abgleich des Ausgangsstromes	INT16	RW	0x0000 (0 _{dez})
800F:04	Gain (output current)	Hersteller - Gain-Abgleich der Ausgangsstromes	UINT16	RW	0x4000 (16384 _{dez})

Index 9000 DOX Info data Ch.1

Index (hex)	Name	Bedeutung	Data type	Flags	Default
9000:0	DOX Info data Ch.1	Max. Subindex	UINT8	RO	0x12 (18 _{dez})
9000:01	Status word	Statuswort (siehe Index App0)	UINT16	RO	0x0000 (0 _{dez})
9000:08	Output voltage	aktuelle Ausgangsspannung (interner Messpunkt, Einheit: 0,01 V)	UINT16	RO	0x0000 (0 _{dez})
9000:09	Output current	aktueller Ausgangsstrom (interner Messpunkt, Einheit: 1 mA)	UINT16	RO	0x0000 (0 _{dez})
9000:11	Operating hour counter	Betriebsstundenzähler der angeschlossenen Last (Einheit: 1 Minute)	UINT32	RO	0x00000000 (0 _{dez})
9000:12	Switching operation counter	Schaltzyklenzähler der angeschlossenen Last	UINT32	RO	0x00000000 (0 _{dez})

Index A000 DOX Diag data Ch.1

Index (hex)	Name	Bedeutung	Data type	Flags	Default
A000:0	DOX Diag data Ch.1	Max. Subindex	UINT8	RO	0x0B (11 _{dez})
A000:01	Saturated	Treiberstufe arbeitet mit maximalem Duty-Cycle	BOOLEAN	RO	0x00 (0 _{dez})
A000:02	Over temperature	Innentemperatur der Klemme ist größer als 80 °C	BOOLEAN	RO	0x00 (0 _{dez})
A000:04	Under voltage (Supply)	Versorgungsspannung zu klein	BOOLEAN	RO	0x00 (0 _{dez})
A000:05	Over voltage (Supply)	Versorgungsspannung zu gross	BOOLEAN	RO	0x00 (0 _{dez})
A000:06	Short circuit	Kurzschluss/Überstrom der Treiberstufe	BOOLEAN	RO	0x00 (0 _{dez})
A000:08	No control power	Treiberstufe ohne Spannungsversorgung	BOOLEAN	RO	0x00 (0 _{dez})
A000:09	Misc error	Innentemperatur der Klemme ist größer als 100°C oder Kurzschluss der Treiberstufe oder Versorgungsspannung außerhalb des zulässigen Bereichs oder Ausgangsspannung außerhalb des zulässigen Bereichs	BOOLEAN	RO	0x00 (0 _{dez})
A000:0A	Under voltage (Output)	Ausgangsspannung zu klein	BOOLEAN	RO	0x00 (0 _{dez})
A000:0B	Over voltage (Output)	Ausgangsspannung zu groß	BOOLEAN	RO	0x00 (0 _{dez})

Index F000 Modular device profile

Index (hex)	Name	Bedeutung	Datentyp	Flags	Default
F000:0	Modular device profile	Allgemeine Informationen des Modular Device Profiles	UINT8	RO	0x02 (2 _{dez})
F000:01	Module index distance	Indexabstand der Objekte der einzelnen Kanäle	UINT16	RO	0x0010 (16 _{dez})
F000:02	Maximum number of modules	Anzahl der Kanäle	UINT16	RO	0x0001 (1 _{dez})

Index F008 Code word

Index (hex)	Name	Bedeutung	Data type	Flags	Default
F008:0	Code word	reserviert	UINT32	RW	0x00000000 (0 _{dez})

Index F010 Module list

Index (hex)	Name	Bedeutung	Data type	Flags	Default
F010:0	Module list	Max. Subindex	UINT8	RW	0x01 (1 _{dez})
F010:01	SubIndex 001	Profile 210	UINT32	RW	0x000000D2 (210 _{dez})

Index F600 DC Inputs

Index (hex)	Name	Bedeutung	Data type	Flags	Default
F600:0	DC Inputs	Max. Subindex	UINT8	RO	0x01 (1 _{dez})
F600:01	Feedback	zurückgelesener Ausgabewert (Bit 0: Index 0x6000:02)	UINT8	RO	0x00 (0 _{dez})

Index F700 DC Outputs

Index (hex)	Name	Bedeutung	Data type	Flags	Default
F700:0	DC Outputs	Max. Subindex	UINT8	RO	0x03 (3 _{dez})
F700:01	Activate	Mit diesem Byte wird durch den Übergang 0 --> 3 ein neuer Startzeitpunkt in der Klemme aktiviert	UINT8	RO	0x00 (0 _{dez})
F700:03	Start time	Startzeitpunkt des nächsten, gewünschten Schaltereignisses	UINT64	RO	0x0000000000 0000000 (0 _{dez})

Index F80F DOX Vendor data

Index (hex)	Name	Bedeutung	Data type	Flags	Default
F80F:0	DOX Vendor data	Max. Subindex	UINT8	RO	0x07 (7 _{dez})
F80F:01	PWM Frequency	Zwischenkreisfrequenz (Einheit: 1 Hz)	UINT32	RW	0x0001D4C0 (120000 _{dez})
F80F:02	Deadtime	Totzeit der Pulsweitenmodulation	UINT16	RW	0x0652 (1618 _{dez})
F80F:03	Deadtime space	Duty Cycle Begrenzung	UINT16	RW	0x0206 (518 _{dez})
F80F:04	Warning temperature	Schwelle der Temperaturwarnung (Einheit: 1°C)	INT8	RW	0x50 (80 _{dez})
F80F:05	Switch off temperature	Abschalttemperatur (Einheit: 1°C)	INT8	RW	0x64 (100 _{dez})
F80F:06	Analog trigger point	Triggerpunkt der AD-Wandlung	UINT16	RW	0x0032 (50 _{dez})
F80F:07	SYNC 0 shift time	Offset des SYNC0-Impulses	INT16	RW	0x0000 (0 _{dez})

Index F900 DOX Info data

Index (hex)	Name	Bedeutung	Data type	Flags	Default
F900:0	DOX Info data	Max. Subindex	UINT8	RO	0x06 (6 _{dez})
F900:01	Software version (driver)	Softwareversion der Treiberkarte	STRING	RO	
F900:02	Internal temperature	interne Klemmentemperatur (Einheit: 1°C)	INT8	RO	0x00 (0 _{dez})
F900:05	Supply voltage	Versorgungsspannung (Einheit: 0,01 V)	UINT16	RO	0x0000 (0 _{dez})
F900:06	Supply current	Gesamtstrom der Versorgungsspannung (Einheit: 1 mA)	UINT16	RO	0x0000 (0 _{dez})

Index FB00 DOX Command

Index (hex)	Name	Bedeutung		Data type	Flags	Default	
FB00:0	DOX Command	Max. Subindex		UINT8	RO	0x03 (3 _{dez})	
FB00:01	Request	0x0001	Save operating hour counter	manuelles Speichern des Betriebsstundenzählers	OCTET-STRING[2]	RW	{0}
		0x0002	Delete operating hour counter	manuelles Löschen des Betriebsstundenzählers			
		0x0103	Calibrate	führt eine interne Kalibrierung durch, der Wert der aktuellen Ausgangsspannung (Index 0x9000:08 [▶ 135]) wird in die konfigurierte Ausgangsspannung (Index 0x8000:04 [▶ 133]) übertragen			
		0x1000	Clear diag history	löscht die Diag History			
		0x1100	Get build number	Auslesen der Build-Nummer			
		0x1101	Get build date	Auslesen des Build-Datums			
		0x1102	Get build time	Auslesen der Build-Zeit			
		0x8000	Software reset	Software-Reset durchführen (Hardware wird mit der aktuellen CoE-Konfiguration neu Initialisiert)			
FB00:02	Status	0	Finished, no error, no response	Kommando ohne Fehler und ohne Antwort (Response) beendet	UINT8	RO	0x00 (0 _{dez})
		1	Finished, no error, response	Kommando ohne Fehler und mit Antwort beendet			
		2	Finished, error, no response	Kommando mit Fehler und ohne Antwort beendet			
		3	Finished, error, response	Kommando mit Fehler und mit Antwort beendet			
		255	Executing	Kommando wird ausgeführt			
FB00:03	Response	abhängig vom Request		OCTET-STRING[4]	RO	{0}	

5.8.2 Standardobjekte

Index 1000 Device type

Index (hex)	Name	Bedeutung	Datentyp	Flags	Default
1000:0	Device type	Geräte-Typ des EtherCAT-Slaves: Das Lo-Word enthält das verwendete CoE Profil (5001). Das Hi-Word enthält das Modul Profil entsprechend des Modular Device Profile.	UINT32	RO	0x00D21389 (13767561 _{dez})

Index 1008 Device name

Index (hex)	Name	Bedeutung	Datentyp	Flags	Default
1008:0	Device name	Geräte-Name des EtherCAT-Slave	STRING	RO	EL2595

Index 1009 Hardware version

Index (hex)	Name	Bedeutung	Datentyp	Flags	Default
1009:0	Hardware version	Hardware-Version des EtherCAT-Slaves	STRING	RO	

Index 100A Software version

Index (hex)	Name	Bedeutung	Datentyp	Flags	Default
100A:0	Software version	Firmware-Version des EtherCAT-Slaves	STRING	RO	01

Index 1011 Restore default parameters

Index (hex)	Name	Bedeutung	Datentyp	Flags	Default
1011:0	Restore default parameters [► 172]	Herstellen der Defaulteinstellungen	UINT8	RO	0x01 (1 _{dez})
1011:01	SubIndex 001	Wenn Sie dieses Objekt im Set Value Dialog auf „0x64616F6C“ setzen, werden alle Backup Objekte wieder in den Auslieferungszustand gesetzt.	UINT32	RW	0x00000000 (0 _{dez})

Index 1018 Identity

Index (hex)	Name	Bedeutung	Datentyp	Flags	Default
1018:0	Identity	Informationen, um den Slave zu identifizieren	UINT8	RO	0x04 (4 _{dez})
1018:01	Vendor ID	Hersteller-ID des EtherCAT-Slaves	UINT32	RO	0x00000002 (2 _{dez})
1018:02	Product code	Produkt-Code des EtherCAT-Slaves	UINT32	RO	0x0A233052 (170078290 _{dez})
1018:03	Revision	Revisionsnummer des EtherCAT-Slaves, das Low-Word (Bit 0-15) kennzeichnet die Sonderklemmennummer, das High-Word (Bit 16-31) verweist auf die Gerätebeschreibung	UINT32	RO	0x00000000 (0 _{dez})
1018:04	Serial number	Seriennummer des EtherCAT-Slaves, das Low-Byte (Bit 0-7) des Low-Words enthält das Produktionsjahr, das High-Byte (Bit 8-15) des Low-Words enthält die Produktionswoche, das High-Word (Bit 16-31) ist 0	UINT32	RO	0x00000000 (0 _{dez})

Index 10F0 Backup parameter handling

Index (hex)	Name	Bedeutung	Datentyp	Flags	Default
10F0:0	Backup parameter handling	Informationen zum standardisierten Laden und Speichern der Backup Entries	UINT8	RO	0x01 (1 _{dez})
10F0:01	Checksum	Checksumme über alle Backup-Entries des EtherCAT-Slaves	UINT32	RO	0x00000000 (0 _{dez})

Index 10F3 Diagnosis History

Index (hex)	Name	Bedeutung	Data type	Flags	Default
10F3:0	Diagnosis History	Max. Subindex	UINT8	RO	0x37 (55 _{dez})
10F3:01	Maximum Messages	Maximale Anzahl der gespeicherten Nachrichten Es können maximal 50 Nachrichten gespeichert werden	UINT8	RO	0x00 (0 _{dez})
10F3:02	Newest Message	Subindex der neusten Nachricht	UINT8	RO	0x00 (0 _{dez})
10F3:03	Newest Acknowledged Message	Subindex der letzten bestätigten Nachricht	UINT8	RW	0x00 (0 _{dez})
10F3:04	New Messages Available	Zeigt an, wenn eine neue Nachricht verfügbar ist	BOOLEAN	RO	0x00 (0 _{dez})
10F3:05	Flags	ungenutzt	UINT16	RW	0x0000 (0 _{dez})
10F3:06	Diagnosis Message 001	Nachricht 1	OCTET-STRING[28]	RO	{0}
...	OCTET-STRING[28]	RO	{0}
10F3:37	Diagnosis Message 050	Nachricht 50	OCTET-STRING[28]	RO	{0}

Index 10F8 Actual Time Stamp

Index (hex)	Name	Bedeutung	Data type	Flags	Default
10F8:0	Actual Time Stamp	Timestamp	UINT64	RO	

Index 1600 DOX RxPDO-Map Control

Index (hex)	Name	Bedeutung	Data type	Flags	Default
1600:0	DOX RxPDO-Map Control	PDO Mapping RxPDO 1	UINT8	RO	0x06 (6 _{dez})
1600:01	SubIndex 001	1. PDO Mapping entry (1 bits align)	UINT32	RO	0x0000:00, 1
1600:02	SubIndex 002	2. PDO Mapping entry (object 0x7000 (DOX Outputs Ch.1), entry 0x02 (Output))	UINT32	RO	0x7000:02, 1
1600:03	SubIndex 003	3. PDO Mapping entry (5 bits align)	UINT32	RO	0x0000:00, 1
1600:04	SubIndex 004	4. PDO Mapping entry (object 0x7000 (DOX Outputs Ch.1), entry 0x08 (Reset))	UINT32	RO	0x7000:04, 1
1600:05	SubIndex 005	5. PDO Mapping entry (8 bits align)	UINT32	RO	0x0000:00, 3
1600:06	SubIndex 006	6. PDO Mapping entry (object 0x7000 (DOX Outputs Ch.1), entry 0x08 (Reset))	UINT32	RO	0x7000:08, 1

Index 1601 DOX RxPDO-Map Current

Index (hex)	Name	Bedeutung	Data type	Flags	Default
1601:0	DOX RxPDO-Map Current	PDO Mapping RxPDO 2	UINT8	RO	0x01 (1 _{dez})
1601:01	SubIndex 001	1. PDO Mapping entry (object 0x7000 (DOX Outputs Ch.1), entry 0x11 (Output current))	UINT32	RO	0x7000:11, 16

Index 1602 DOX RxPDO-Map Impulse length

Index (hex)	Name	Bedeutung	Data type	Flags	Default
1602:0	DOX RxPDO-Map Impulse length	PDO Mapping RxPDO 3	UINT8	RO	0x01 (1 _{dez})
1602:01	SubIndex 001	1. PDO Mapping entry (object 0xF700 (DC Outputs), entry 0x01 (Activate))	UINT32	RO	0x7000:12, 32

Index 1603 DOX RxPDO-Map Trigger delay

Index (hex)	Name	Bedeutung	Data type	Flags	Default
1603:0	DOX RxPDO-Map Trigger delay	PDO Mapping RxPDO 4	UINT8	RO	0x01 (1 _{dez})
1603:01	SubIndex 001	1. PDO Mapping entry (object 0x7000 (DOX Outputs Ch.1), entry 0x13 (Trigger delay))	UINT32	RO	0x7000:13, 32

Index 1604 DC RxPDO-Map Sync

Index (hex)	Name	Bedeutung	Data type	Flags	Default
1604:0	DC RxPDO-Map Sync	PDO Mapping RxPDO 5	UINT8	RO	0x03 (3 _{dez})
1604:01	SubIndex 001	1. PDO Mapping entry (object 0xF700 (DC Outputs), entry 0x01 (Activate))	UINT32	RO	0xF700:01, 8
1604:02	SubIndex 002	2. PDO Mapping entry (8 bits align)	UINT32	RO	0x0000:00, 8
1604:03	SubIndex 003	3. PDO Mapping entry (object 0xF700 (DC Outputs), entry 0x03 (Start time))	UINT32	RO	0xF700:03, 64

Index 1A00 DOX TxPDO-Map Status

Index (hex)	Name	Bedeutung	Data type	Flags	Default
1A00:0	DOX TxPDO-Map Status	PDO Mapping TxPDO 1	UINT8	RO	0x09 (9 _{dez})
1A00:01	SubIndex 001	1. PDO Mapping entry (object 0x6000 (DOX Inputs Ch.1), entry 0x01 (Ready to activate))	UINT32	RO	0x6000:01, 1
1A00:02	SubIndex 002	2. PDO Mapping entry (object 0x6000 (DOX Inputs Ch.1), entry 0x02 (Output active))	UINT32	RO	0x6000:02, 1
1A00:03	SubIndex 003	3. PDO Mapping entry (4 bits align)	UINT32	RO	0x0000:00, 4
1A00:04	SubIndex 004	4. PDO Mapping entry (object 0x6000 (DOX Inputs Ch.1), entry 0x07 (Warning))	UINT32	RO	0x6000:07, 1
1A00:05	SubIndex 005	5. PDO Mapping entry (object 0x6000 (DOX Inputs Ch.1), entry 0x08 (Error))	UINT32	RO	0x6000:08, 1
1A00:06	SubIndex 006	6. PDO Mapping entry (5 bits align)	UINT32	RO	0x0000:00, 3
1A00:07	SubIndex 007	7. PDO Mapping entry (object 0x6000 (DOX Inputs Ch.1), entry 0x0E (Sync error))	UINT32	RO	0x6000:0C, 1
1A00:08	SubIndex 008	8. PDO Mapping entry (1 bits align)	UINT32	RO	0x0000:00, 3
1A00:09	SubIndex 009	9. PDO Mapping entry (object 0x6000 (DOX Inputs Ch.1), entry 0x10 (TxPDO Toggle))	UINT32	RO	0x6000:10, 1

Index 1A01 DOX TxPDO-Map Synchron info data

Index (hex)	Name	Bedeutung	Data type	Flags	Default
1A01:0	DOX TxPDO-Map Synchron info data	PDO Mapping TxPDO 2	UINT8	RO	0x02 (2 _{dez})
1A01:01	SubIndex 001	1. PDO Mapping entry (object 0x6000 (DOX Inputs Ch.1), entry 0x11 (Info data 1))	UINT32	RO	0x6000:11, 16
1A01:02	SubIndex 002	2. PDO Mapping entry (object 0x6000 (DOX Inputs Ch.1), entry 0x12 (Info data 2))	UINT32	RO	0x6000:12, 16

Index 1A02 DC TxPDO-Map Feedback

Index (hex)	Name	Bedeutung	Data type	Flags	Default
1A02:0	DC TxPDO-Map Feedback	PDO Mapping TxPDO 3	UINT8	RO	0x02 (2 _{dez})
1A02:01	SubIndex 001	1. PDO Mapping entry (object 0xF600 (DC Inputs), entry 0x01 (Feedback))	UINT32	RO	0xF600:01, 8
1A02:02	SubIndex 002	2. PDO Mapping entry (8 bits align)	UINT32	RO	0x0000:00, 8

Index 1C00 Sync manager type

Index (hex)	Name	Bedeutung	Datentyp	Flags	Default
1C00:0	Sync manager type	Benutzung der Sync Manager	UINT8	RO	0x04 (4 _{dez})
1C00:01	SubIndex 001	Sync-Manager Type Channel 1: Mailbox Write	UINT8	RO	0x01 (1 _{dez})
1C00:02	SubIndex 002	Sync-Manager Type Channel 2: Mailbox Read	UINT8	RO	0x02 (2 _{dez})
1C00:03	SubIndex 003	Sync-Manager Type Channel 3: Process Data Write (Outputs)	UINT8	RO	0x03 (3 _{dez})
1C00:04	SubIndex 004	Sync-Manager Type Channel 4: Process Data Read (Inputs)	UINT8	RO	0x04 (4 _{dez})

Index 1C12 RxPDO assign

Index (hex)	Name	Bedeutung	Data type	Flags	Default
1C12:0	RxPDO assign	PDO Assign Outputs	UINT8	RW	0x01 (1 _{dez})
1C12:01	Subindex 001	1. zugeordnete RxPDO (enthält den Index des zugehörigen RxPDO Mapping Objekts)	UINT16	RW	0x1600 (5632 _{dez})
1C12:02	Subindex 002	2. zugeordnete RxPDO (enthält den Index des zugehörigen RxPDO Mapping Objekts)	UINT16	RW	0x0000 (0 _{dez})
1C12:03	Subindex 003	3. zugeordnete RxPDO (enthält den Index des zugehörigen RxPDO Mapping Objekts)	UINT16	RW	0x0000 (0 _{dez})
1C12:04	Subindex 004	4. zugeordnete RxPDO (enthält den Index des zugehörigen RxPDO Mapping Objekts)	UINT16	RW	0x0000 (0 _{dez})
1C12:05	Subindex 005	5. zugeordnete RxPDO (enthält den Index des zugehörigen RxPDO Mapping Objekts)	UINT16	RW	0x0000 (0 _{dez})

Index 1C13 TxPDO assign

Index (hex)	Name	Bedeutung	Data type	Flags	Default
1C13:0	TxPDO assign	PDO Assign Inputs	UINT8	RW	0x01 (1 _{dez})
1C13:01	Subindex 001	1. zugeordnete TxPDO (enthält den Index des zugehörigen TxPDO Mapping Objekts)	UINT16	RW	0x1A00 (6656 _{dez})
1C13:02	Subindex 002	2. zugeordnete TxPDO (enthält den Index des zugehörigen TxPDO Mapping Objekts)	UINT16	RW	0x0000 (0 _{dez})
1C13:03	Subindex 003	3. zugeordnete TxPDO (enthält den Index des zugehörigen TxPDO Mapping Objekts)	UINT16	RW	0x0000 (0 _{dez})

Index 1C32 SM output parameter

Index (hex)	Name	Bedeutung	Datentyp	Flags	Default
1C32:0	SM output parameter	Synchronisierungsparameter der Outputs	UINT8	RO	0x20 (32 _{dez})
1C32:01	Sync mode	Aktuelle Synchronisierungsbetriebsart: <ul style="list-style-type: none"> • 0: Free Run • 1: Synchron with SM 2 Event • 2: DC-Mode - Synchron with SYNC0 Event • 3: DC-Mode - Synchron with SYNC1 Event 	UINT16	RW	0x0001 (1 _{dez})
1C32:02	Cycle time	Zykluszeit (in ns): <ul style="list-style-type: none"> • Free Run: Zykluszeit des lokalen Timers • Synchron with SM 2 Event: Zykluszeit des Masters • DC-Mode: SYNC0/SYNC1 Cycle Time 	UINT32	RW	0x000F4240 (1000000 _{dez})
1C32:03	Shift time	Zeit zwischen SYNC0 Event und Ausgabe der Outputs (in ns, nur DC-Mode)	UINT32	RO	0x00000000 (0 _{dez})
1C32:04	Sync modes supported	Unterstützte Synchronisierungsbetriebsarten: <ul style="list-style-type: none"> • Bit 0 = 1: Free Run wird unterstützt • Bit 1 = 1: Synchron with SM 2 Event wird unterstützt • Bit 2-3 = 01: DC-Mode wird unterstützt • Bit 4-5 = 10: Output Shift mit SYNC1 Event (nur DC-Mode) • Bit 14 = 1: dynamische Zeiten (Messen durch Beschreiben von 1C32:08) 	UINT16	RO	0x0003 (3 _{dez})
1C32:05	Minimum cycle time	Minimale Zykluszeit (in ns)	UINT32	RO	0x000186A0 (100000 _{dez})
1C32:06	Calc and copy time	Minimale Zeit zwischen SYNC0 und SYNC1 Event (in ns, nur DC-Mode)	UINT32	RO	0x00000000 (0 _{dez})
1C32:07	Minimum delay time		UINT32	RO	0x00000000 (0 _{dez})
1C32:08	Command	<ul style="list-style-type: none"> • 0: Messung der lokalen Zykluszeit wird gestoppt • 1: Messung der lokalen Zykluszeit wird gestartet <p>Die Entries 0x1C32:03 [▶ 141], 0x1C32:05 [▶ 141], 0x1C32:06 [▶ 141], 0x1C32:09 [▶ 141], 0x1C33:03 [▶ 142], 0x1C33:06 [▶ 141], 0x1C33:09 [▶ 142] werden mit den maximal gemessenen Werten aktualisiert. Wenn erneut gemessen wird, werden die Messwerte zurückgesetzt</p>	UINT16	RW	0x0000 (0 _{dez})
1C32:09	Maximum delay time	Zeit zwischen SYNC1 Event und Ausgabe der Outputs (in ns, nur DC-Mode)	UINT32	RO	0x00000000 (0 _{dez})
1C32:0B	SM event missed counter	Anzahl der ausgefallenen SM-Events im OPERATIONAL (nur im DC Mode)	UINT16	RO	0x0000 (0 _{dez})
1C32:0C	Cycle exceeded counter	Anzahl der Zykluszeitverletzungen im OPERATIONAL (Zyklus wurde nicht rechtzeitig fertig bzw. der nächste Zyklus kam zu früh)	UINT16	RO	0x0000 (0 _{dez})
1C32:0D	Shift too short counter	Anzahl der zu kurzen Abstände zwischen SYNC0 und SYNC1 Event (nur im DC Mode)	UINT16	RO	0x0000 (0 _{dez})
1C32:20	Sync error	Im letzten Zyklus war die Synchronisierung nicht korrekt (Ausgänge wurden zu spät ausgegeben, nur im DC Mode)	BOOLEAN	RO	0x00 (0 _{dez})

Index 1C33 SM input parameter

Index (hex)	Name	Bedeutung	Datentyp	Flags	Default
1C33:0	SM input parameter	Synchronisierungsparameter der Inputs	UINT8	RO	0x20 (32 _{dez})
1C33:01	Sync mode	Aktuelle Synchronisierungsbetriebsart: <ul style="list-style-type: none"> • 0: Free Run • 1: Synchron with SM 3 Event (keine Outputs vorhanden) • 2: DC - Synchron with SYNC0 Event • 3: DC - Synchron with SYNC1 Event • 34: Synchron with SM 2 Event (Outputs vorhanden) 	UINT16	RW	0x0022 (34 _{dez})
1C33:02	Cycle time	wie 0x1C32:02 [141]	UINT32	RW	0x000F4240 (1000000 _{dez})
1C33:03	Shift time	Zeit zwischen SYNC0-Event und Einlesen der Inputs (in ns, nur DC-Mode)	UINT32	RO	0x00000000 (0 _{dez})
1C33:04	Sync modes supported	Unterstützte Synchronisierungsbetriebsarten: <ul style="list-style-type: none"> • Bit 0: Free Run wird unterstützt • Bit 1: Synchron with SM 2 Event wird unterstützt (Outputs vorhanden) • Bit 1: Synchron with SM 3 Event wird unterstützt (keine Outputs vorhanden) • Bit 2-3 = 01: DC-Mode wird unterstützt • Bit 4-5 = 01: Input Shift durch lokales Ereignis (Outputs vorhanden) • Bit 4-5 = 10: Input Shift mit SYNC1 Event (keine Outputs vorhanden) • Bit 14 = 1: dynamische Zeiten (Messen durch Beschreiben von 0x1C32:08 [141] oder 0x1C33:08 [142]) 	UINT16	RO	0x0003 (3 _{dez})
1C33:05	Minimum cycle time	wie 0x1C32:05 [141]	UINT32	RO	0x000186A0 (100000 _{dez})
1C33:06	Calc and copy time	Zeit zwischen Einlesen der Eingänge und Verfügbarkeit der Eingänge für den Master (in ns, nur DC-Mode)	UINT32	RO	0x00000000 (0 _{dez})
1C33:07	Minimum delay time		UINT32	RO	0x00000000 (0 _{dez})
1C33:08	Command	wie 0x1C32:08 [141]	UINT16	RW	0x0000 (0 _{dez})
1C33:09	Maximum delay time	Zeit zwischen SYNC1-Event und Einlesen der Eingänge (in ns, nur DC-Mode)	UINT32	RO	0x00000000 (0 _{dez})
1C33:0B	SM event missed counter	wie 0x1C32:11 [141]	UINT16	RO	0x0000 (0 _{dez})
1C33:0C	Cycle exceeded counter	wie 0x1C32:12 [141]	UINT16	RO	0x0000 (0 _{dez})
1C33:0D	Shift too short counter	wie 0x1C32:13 [141]	UINT16	RO	0x0000 (0 _{dez})
1C33:20	Sync error	wie 0x1C32:32 [141]	BOOLEAN	RO	0x00 (0 _{dez})

5.9 CoE-Daten

Konfiguration der Klemme über das CoE

Bevor die Aktoren in Betrieb genommen werden, muss die Klemme über das CoE konfiguriert werden.

Index	Name	Flags	Wert	Einheit
8000:0	DOX Settings Ch.1	RW	> 20 <	
8000:02	Hold current	RW	0x01F4 (500)	mA
8000:03	Supply voltage	RW	0x0960 (2400)	0,01 V
8000:04	Output voltage	RW	0x03E8 (1000)	0,01 V
8000:09	Pulse on time (max.)	RW	0x00000000 (0)	µs
8000:0A	Pulse off time (min.)	RW	0x00000000 (0)	µs
8000:0B	Trigger delay (switch on)	RW	0x00000000 (0)	µs
8000:11	Warning level (supply voltage)	RW	0x05 (5)	%
8000:12	Error level (supply voltage)	RW	0x14 (20)	%
8000:13	Warning level (output voltage)	RW	0x05 (5)	%
8000:14	Error level (output voltage)	RW	0x14 (20)	%
8001:0	DOX Controller Settings Ch.1	RW	> 3 <	
8001:01	Kp factor (curr.)	RW	0x03E8 (1000)	
8001:02	Ki factor (curr.)	RW	0x000A (10)	
8001:03	Kd factor (curr.)	RW	0x0000 (0)	
8002:0	DOX Features Ch.1	RW	> 50 <	
8002:04	Enable emergency flash	RW	FALSE	
8002:05	Enable automatic reset on error	RW	TRUE	
8002:06	Enable automatic saving of counter	RW	TRUE	
8002:11	Select info data 1	RW	Output voltage (7)	
8002:19	Select info data 2	RW	Output current (8)	
8002:30	Invert digital input	RW	FALSE	
8002:32	Function for input	RW	Normal Input (0)	
8003:0	DOX Flash timing Ch.1	RW	> 12 <	
8003:01	ON-Time 1	RW	0x0000 (0)	ms
8003:02	OFF-Time 1	RW	0x0000 (0)	ms
8003:03	ON-Time 2	RW	0x0000 (0)	ms
8003:04	OFF-Time 2	RW	0x0000 (0)	ms
8003:05	ON-Time 3	RW	0x0000 (0)	ms
8003:06	OFF-Time 3	RW	0x0000 (0)	ms
8003:07	ON-Time 4	RW	0x0000 (0)	ms
8003:08	OFF-Time 4	RW	0x0000 (0)	ms
8003:09	ON-Time 5	RW	0x0000 (0)	ms
8003:0A	OFF-Time 5	RW	0x0000 (0)	ms
8003:0B	ON-Time 6	RW	0x0000 (0)	ms
8003:0C	OFF-Time 6	RW	0x0000 (0)	ms

Abb. 153: CoE-Konfigurationsdaten

DOX Settings

Für eine gut funktionierende und schnelle Stromregelung muss die zu erwartende **"Output voltage"** (Index 0x8000:04 [▶ 133]) genau eingestellt werden. Dieser Wert wird als Initialwert der Regelung verwendet. Das bedeutet, je besser die Ausgangsspannung eingestellt ist, desto weniger muss der Stromregler nachregeln und desto kleiner ist der Spannungshub bei den ersten Ausgangsimpulsen. Dieser Initialwert wird immer dann verwendet, wenn die Steuerung von INIT nach OP, bzw. wenn die Klemme von einem Fehler- in den Normal-Zustand wechselt.

Die Treiberstufe hat die Möglichkeit im Buck- oder im Boost-Mode zu arbeiten. Ist die "Output voltage" kleiner als die "**Supply voltage**" ist der Buck-Mode aktiv. Im anderen Fall wird der Boost-Mode verwendet. Zwischen diesen Betriebsarten gibt es einen Hysterese-Bereich. Das bedeutet, dass die Regelung in dem Bereich von ca. +/- 1 V um die Versorgungsspannung herum nicht in die andere Betriebsart wechselt. Dadurch wird ein Pulsen der Ausgangsspannung verhindert.

Das hat zur Folge, dass bei der Auslegung der Versorgungsspannung der Arbeitspunkt der angeschlossenen Last beachtet werden muss. Vom Anwender ist festzulegen, welche Nennspannung die Last bei gewünschtem Betriebsstrom - "**Hold current**" benötigt wird.

Beispiel: Hold current = 500 mA, Output voltage = 27 V -> Die Versorgungsspannung darf nicht im Bereich von 26 V bis 28 V liegen

"**Pulse on time**" und "**Pulse off time**" sind zum Schutz der angeschlossenen Last gedacht. Hier wird zum einen mit "Pulse on time" die maximale Zeit des Ausgangsimpulses eingestellt, mit der die Last bei gegebenem "Hold current" betrieben werden darf, ohne zerstört zu werden. Zum anderen wird mit "Pulse off time" die minimale Ausschaltzeit konfiguriert, um im Überlastbetrieb eine mittlere Verlustleistung einzustellen, damit die Last thermisch nicht zerstört wird.

Mit "**Trigger delay**" wird die Verzögerungszeit des digitalen Eingangs parametrisiert.

Die "**Warning-Level**" und "**Error-Level**" bieten die Möglichkeit der Versorgungsspannung- und Ausgangsspannung-Überwachung. Die hier eingestellten Schwellen werden prozentual von den konfigurierten Werten subtrahiert bzw. addiert.

Beispiel: Output voltage = 10 V, Warning level = +/- 5%, Error level = +/- 20% -> Warnung bei $U_o < 9,5 \text{ V}$; $U_o > 10,5 \text{ V}$ bzw. Fehler bei $U_o < 8 \text{ V}$; $U_o > 12 \text{ V}$

● **Einstellung der Schwellwerte bei der Inbetriebnahme**

I Sollte der Ausgang durch einen Über- bzw. Unterspannungsfehler bei der Inbetriebnahme des Öffnen deaktiviert werden, kann es daran liegen, dass die Ausgangsspannung nicht richtig konfiguriert worden ist. In diesem Fall kann man die Fehlerschwelle etwas höher stellen und die ausgeglichene Spannung im Index [0x9000:08](#) [[▶ 135](#)] auslesen und ggf. Index [0x8000:04](#) [[▶ 133](#)] dementsprechend anpassen.

DOX Controller Settings

Mit diesem Objekt wird der Stromregler konfiguriert.

● **Regelfaktoren**

I Die Regelfaktoren (K_p , K_i , K_d : Index [0x8001:01](#) [[▶ 133](#)]; [0x8001:02](#) [[▶ 133](#)]; [0x8001:03](#) [[▶ 133](#)]) sollten im Normalfall nicht verändert werden, da die Standardeinstellung für die meisten Anwendungen ausreichend ist.

DOX Features

"**Enable emergency flash**" aktiviert die Ausgabe einer Signalfolge im Fall, dass der Watchdog (Verlust der Kommunikation) der Klemme ausgelöst wird. Die Zeiten werden mit Objekt "DOX Flash timing" parametrisiert.

Im Fehlerfall ist es nicht zwingend notwendig, diesen manuell mit dem Bit "Reset" in den PDO-Eingangsdaten zu quittieren. Durch die Aktivierung von "**Enable automatic reset on error**" wird ein anstehender Fehler automatisch mit dem Zurücksetzen von "Output" gelöscht.

● **Automatisches Löschen des Fehlers**

I Vor dem Zurücksetzen von "Output" muss eine Diagnose stattfinden und die Indizes [0x9000](#), [0xA000](#) bzw. [0xF900](#) ausgelesen werden. Die Informationen sind nachdem der Ausgang zurückgesetzt wurde nicht mehr vorhanden!

Ist "**Enable automatic saving of counter**" aktiviert, werden automatisch im Intervall von 15 Minuten die Objekte "Operating hour counter" und "Switching operation counter" im internen Speicher gesichert. Dieses Feature kann aber auch deaktiviert werden und manuell mit dem Kommando-Objekt (Index [0xFB00](#)), zu einem definierten Zeitpunkt, durchgeführt werden.

Mit "**Select info data n**" wird die Auswahl der im PDO "DOX InfoData" dargestellten Werte durchgeführt.

Eine Invertierung des digitalen Eingangs ist mit "**Invert digital input**" möglich.

Unterschiedliche Funktionen des digitalen Eingangs können über "**Funktion for input**" konfiguriert werden. Die folgende Auswahl ist möglich:

- Normal input (0_{dez})
->normaler digitaler Eingang ohne zusätzliche Funktion (der Status wird im entsprechenden PDO angezeigt)
- Hardware enable (1_{dez})
->zum Bit "Enable emergency flash" wird der Eingang als zusätzliche, **statische** Hardware-Freigabe verwendet, d.h. der digitale Eingang muss aktiv sein, damit der Emergency flash geschaltet wird
- Trigger input (2_{dez})
->zum Bit "Output" wird der Eingang als zusätzlicher Trigger Eingang verwendet, d.h. bei einer steigenden Flanke des Eingangs wird der Ausgang geschaltet (im Watchdogfall ist der Eingangstrigger ohne Funktion)
- Trigger input (Watchdog disabled) (3_{dez})
->gleiche Funktion wie zuvor mit dem Unterschied, dass der die Funktionalität des Trigger-Eingangs bei aktiviertem Watchdog weiterhin gegeben ist

DOX Flash timing

Bei aktiviertem Emergency flash werden hier die Zeiten der Signalfolge vorgegeben. Mit einer Auflösung von 1 ms kann der Anwender insgesamt 6 Impulsausgaben festlegen. Werden keine 6 Impulse benötigt, muss die nicht mehr genutzte "**ON-Time n**" auf 0 geschrieben werden. Ist die gewünschte Impulsfolge abgearbeitet, fängt die Klemme wieder von vorn - bei der ON-Time 1 - an.

Klemmen-Diagnose

Die Klemme bietet dem Anwender zur Diagnose verschiedene Werte im CoE an.

Index	Name	Flags	Wert	Einheit
[-] 9000:0	DOX Info data Ch.1	RO	> 18 <	
9000:01	Status word	RO	0x0004 (4)	
9000:08	Output voltage	RO	0x03E7 (999)	0,01 V
9000:09	Output current	RO	0x0000 (0)	mA
9000:11	Operating hour counter	RO	0x00000000 (0)	min
9000:12	Switching operation counter	RO	0x00000006 (6)	
[-] A000:0	DOX Diag data Ch.1	RO	> 11 <	
A000:01	Saturated	RO	FALSE	
A000:02	Over temperature	RO	FALSE	
A000:04	Under voltage (Supply)	RO	FALSE	
A000:05	Over voltage (Supply)	RO	FALSE	
A000:06	Short circuit	RO	FALSE	
A000:08	No control power	RO	FALSE	
A000:09	Misc error	RO	FALSE	
A000:0A	Under voltage (Output)	RO	FALSE	
A000:0B	Over voltage (Output)	RO	FALSE	
[+] F000:0	Modular device profile	RO	> 2 <	
F008	Code word	RW	0x00000000 (0)	
[+] F010:0	Module list	RW	> 1 <	
[+] F600:0	DC Inputs	RO	> 1 <	
[+] F700:0	DC Outputs	RO	> 3 <	
[+] F80F:0	DOX Vendor data	RW	> 7 <	
[-] F900:0	DOX Info data	RO	> 6 <	
F900:01	Software version (driver)	RO	01	
F900:02	Internal temperature	RO	31	°C
F900:05	Supply voltage	RO	0x09B5 (2485)	0,01 V
F900:06	Supply current	RO	0x0139 (313)	mA
[+] FB00:0	DOX Command	RO	> 3 <	

Abb. 154: CoE - Diagnosedaten

DOX Info data, DOX Diag data

Index 0x9000 [▶ 135] bietet verschiedene, kanalbezogene Messwerte, wie Ausgangs-Spannung bzw. -Strom. Aus Index 0xA000 [▶ 135] kann der Anwender, beim Auftreten einer Warnung oder eines Fehlers, genaue Informationen über die Ursache der Störung erfahren.

Klemmenspezifische Informationen findet man in Index 0xF900 [▶ 136].

Alle 0x9000er und 0xF900er Objekte können über die "Synchron info data" ins Prozessabbild eingeblendet werden und sind über Index 0x8002:11 bzw. 0x8002:19 [▶ 134] zu konfigurieren.

Bedeutung der Bits in "Diag data":

- Saturated: Stromreglerausgabe von 100% Duty Cycle
- Over temperature: die Innentemperatur der Klemme ist größer als 80°C (dieser Wert ist konfigurierbar), bei mehr als 100°C wird Misc error ebenfalls gesetzt und die Treiberstufe deaktiviert.
- Under voltage (Supply): die gemessene Versorgungsspannung ist x% kleiner als die konfigurierte Versorgungsspannung (siehe Index 0x8000:03 [▶ 133] und Index 0x8000:11 [▶ 133] bzw. Index 0x8000:12 [▶ 133])
- Over voltage (Supply): die gemessene Versorgungsspannung ist x% größer als die konfigurierte Versorgungsspannung
- Short circuit: Kurzschluss / Überstrom der Treiberstufe
- No control power: keine Steuerspannung / Versorgungsspannung angelegt
- Misc error: allgemeine Fehleranzeige

- Under voltage (Output): die gemessene Ausgangsspannung ist x% kleiner als die konfigurierte Ausgangsspannung (siehe Index [0x8000:04](#) [[▶ 133](#)] und Index [0x8000:13](#) [[▶ 133](#)] bzw. Index [0x8000:14](#) [[▶ 133](#)])
- Over voltage (Output): die gemessene Ausgangsspannung ist x% größer als die konfigurierte Ausgangsspannung

Kommando-Schnittstelle

Für verschiedene Dienste bietet die Klemme dem Anwender eine Kommando-Schnittstelle an.

Index	Name	Flags	Wert	Einheit
[-] FB00:0	DOX Command	RO	> 3 <	
[+] FB00:01	Request	RW	00 00	
[+] FB00:02	Status	RO	0x00 (0)	
[+] FB00:03	Response	RO	00 00 00 00	

Abb. 155: CoE-Kommando-Objekt

DOX Command

Neben den allgemeinen Kommandos, die [hier](#) [[▶ 137](#)] beschrieben sind, gibt es für die EL2595 noch 3 spezifische Kommandos, die den Anwender beim Betrieb der Klemme unterstützen sollen.

0x0001 (manuelles Speichern des Betriebsstunden- und Schaltzyklenzählers):

Mit diesem Kommando werden azyklisch die beiden Zähler in [Index 0x9000:11](#) [[▶ 135](#)] und [Index 0x9000:12](#) [[▶ 135](#)] gespeichert.

0x0002 (manuelles Löschen des Betriebsstunden- und Schaltzyklenzählers):

Mit diesem Kommando werden die beiden Zähler in [Index 0x9000:11](#) [[▶ 135](#)] und [Index 0x9000:12](#) [[▶ 135](#)] gelöscht.

0x0103 (Kalibrieren des CoE-Wertes der Ausgangsspannung):

Um einen optimales Schaltverhalten der Last zu gewährleisten, sollte die konfigurierte Ausgangsspannung möglichst nah an der realen Ausgangsspannung liegen. Daher sollte bei der Inbetriebnahme der gemessene Wert aus [Index 0x9000:08](#) [[▶ 135](#)] in das Objekt [Index 0x8000:04](#) [[▶ 133](#)] übertragen werden. Setzt der Anwender dieses Kommando an die Klemme ab, führt die Klemme diesen Vorgang automatisch durch.

i Reihenfolge der Daten im Command-Objekt

Die Daten im Request und im Response Subindex sind als Byte-Array angelegt. Das bedeutet für den Anwender, dass er mit den Kommandos/Requests die er schreibt, vorher ein Byte-Swap durchführen muss.

Beispiel: Kommando: 0x0103 -> Request: 03 01

6 Diagnose

6.1 Diagnose - Grundlagen zu Diag Messages

Mit *DiagMessages* wird ein System der Nachrichtenübermittlung vom EtherCAT Slave an den EtherCAT Master/TwinCAT bezeichnet. Die Nachrichten werden vom Gerät im eigenen CoE unter 0x10F3 abgelegt und können von der Applikation oder dem System Manager ausgelesen werden. Für jedes im Gerät hinterlegte Ereignis (Warnung, Fehler, Statusänderung) wird eine über einen Code referenzierte Fehlermeldung ausgegeben.

Definition

Das System *DiagMessages* ist in der ETG (EtherCAT Technology Group) in der Richtlinie ETG.1020, Kap. 13 "Diagnosis Handling" definiert. Es wird benutzt, damit vordefinierte oder flexible Diagnosemitteilungen vom EtherCAT-Slave an den Master übermittelt werden können. Das Verfahren kann also nach ETG herstellerübergreifend implementiert werden. Die Unterstützung ist optional. Die Firmware kann bis zu 250 *DiagMessages* im eigenen CoE ablegen.

Jede *DiagMessage* besteht aus

- Diag Code (4 Byte)
- Flags (2 Byte; Info, Warnung oder Fehler)
- Text-ID (2 Byte; Referenz zum erklärenden Text aus der ESI/XML)
- Zeitstempel (8 Byte, lokale Slave-Zeit oder 64-Bit Distributed-Clock-Zeit, wenn vorhanden)
- dynamische Parameter, die von der Firmware mitgegeben werden

In der zum EtherCAT-Gerät gehörigen ESI/XML-Datei werden die *DiagMessages* in Textform erklärt. Anhand der in der *DiagMessage* enthaltenen Text-ID kann die entsprechende Klartextmeldung in den Sprachen gefunden werden, die in der ESI/XML enthalten sind. Üblicherweise sind dies bei Beckhoff-Produkten deutsch und englisch.

Der Anwender erhält durch den Eintrag *NewMessagesAvailable* Information, dass neue Meldungen vorliegen.

DiagMessages können im Gerät bestätigt werden: die letzte/neueste unbestätigte Meldung kann vom Anwender bestätigt werden.

Im CoE finden sich sowohl die Steuereinträge wie die History selbst im CoE-Objekt 0x10F3:

Index	Name	Flags	Value
1018:0	Identity	RO	> 4 <
10F0:0	Backup parameter handling	RO	> 1 <
10F3:0	Diagnosis History	RO	> 55 <
10F3:01	Maximum Messages	RO	0x32 (50)
10F3:02	Newest Message	RO	0x15 (21)
10F3:03	Newest Acknowledged Message	RW	0x14 (20)
10F3:04	New Messages Available	RO	FALSE
10F3:05	Flags	RW	0x0000 (0)
10F3:06	Diagnosis Message 001	RO	00 E0 A4 08 10 00 03 00 60 1F 0D 00 00 00 00 00 06 00 00 00 06 00 00 00 06 00 FF 00
10F3:07	Diagnosis Message 002	RO	00 E0 A4 08 10 00 02 00 00 6A 18 00 00 00 00 00 06 00 00 00 06 00 00 00 06 00 00 00
10F3:08	Diagnosis Message 003	RO	00 E0 A4 08 10 00 03 00 40 D8 67 02 00 00 00 00 06 00 00 00 06 00 03 00 06 00 00 00
10F3:09	Diagnosis Message 004	RO	00 E0 A4 08 12 00 00 81 E0 89 47 03 00 00 00 00 06 00 04 44 06 00 00 00 06 00 00 00

Abb. 156: *DiagMessages* im CoE

Unter 0x10F3:02 ist der Subindex der neuesten *DiagMessage* auslesbar.

i Unterstützung zur Inbetriebnahme

Das System der DiagMessages ist vor allem während der Anlageninbetriebnahme einzusetzen. Zur Online-Diagnose während des späteren Dauerbetriebs sind die Diagnosewerte z. B. im Status-Word des Gerätes (wenn verfügbar) hilfreich.

Implementierung TwinCAT System Manager

Ab TwinCAT 2.11 werden DiagMessages, wenn vorhanden, beim Gerät in einer eigenen Oberfläche angezeigt. Auch die Bedienung (Abholung, Bestätigung) erfolgt darüber.



Abb. 157: Implementierung DiagMessage-System im TwinCAT System Manager

Im Reiter Diag History (A) sind die Betätigungsfelder (B) wie auch die ausgelesene History (C) zu sehen. Die Bestandteile der Message:

- Info/Warning/Error
- Acknowledge-Flag (N = unbestätigt, Q = bestätigt)
- Zeitstempel
- Text-ID
- Klartext-Meldung nach ESI/XML Angabe

Die Bedeutung der Buttons ist selbsterklärend.

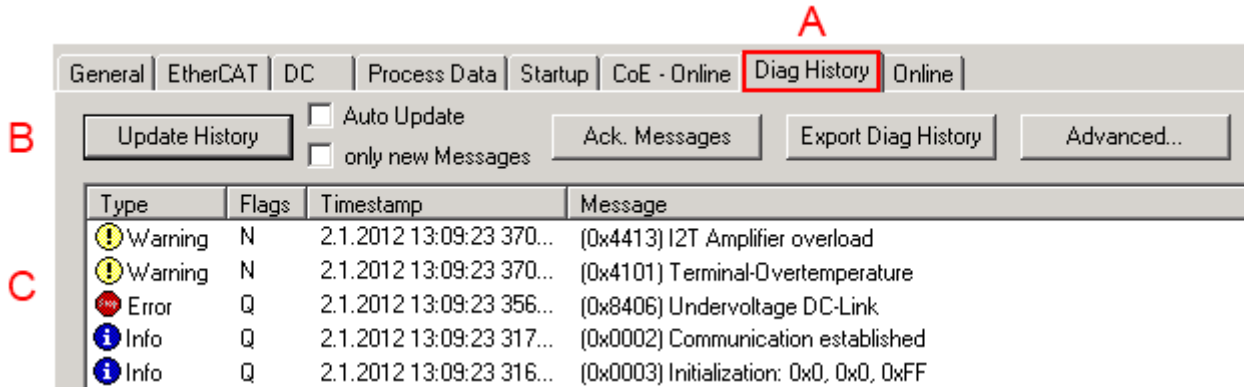
DiagMessages im ADS Logger/Eventlogger

Ab TwinCAT 3.1 build 4022 werden von einer Klemme abgesetzte DiagMessages auch im TwinCAT ADS Logger gezeigt. Da nun IO-übergreifend DiagMessages an einem Ort dargestellt werden, vereinfacht dies die Inbetriebnahme. Außerdem kann die Logger-Ausgabe in eine Datei gespeichert werden – somit stehen die DiagMessages auch langfristig für Analysen zur Verfügung.

DiagMessages liegen eigentlich nur lokal im CoE 0x10F3 in der Klemme vor und können bei Bedarf manuell z. B. über die oben genannte DiagHistory ausgelesen werden.

Bei Neuentwicklungen sind die EtherCAT-Klemmen standardmäßig so eingestellt, dass sie das Vorliegen einer DiagMessage über EtherCAT als Emergency melden; der Eventlogger kann die DiagMessage dann abholen. Die Funktion wird in der Klemme über 0x10F3:05 aktiviert, deshalb haben solche Klemmen folgenden Eintrag standardmäßig in der StartUp-Liste:



Abb. 158: StartUp-Liste

Soll die Funktion deaktiviert werden weil z. B. viele Meldungen kommen oder der EventLogger nicht genutzt wird, kann der StartUp-Eintrag gelöscht oder auf 0 gesetzt werden.

Nachrichten in die PLC einlesen

- In Vorbereitung -

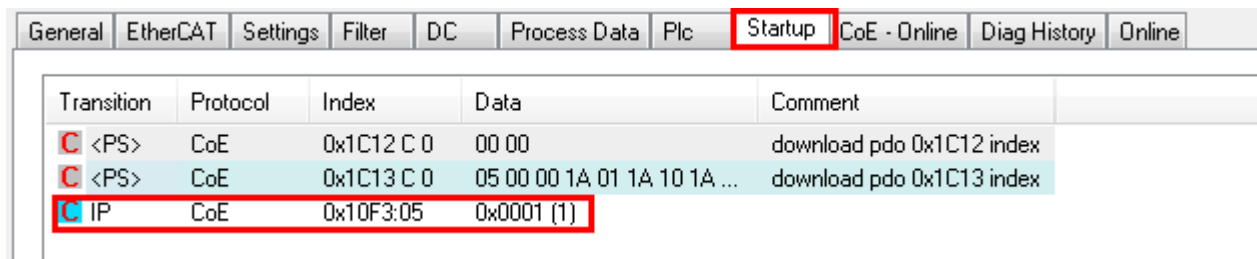
Interpretation

Zeitstempel

Der Zeitstempel wird aus der lokalen Uhr der Klemme zum Zeitpunkt des Ereignisses gewonnen. Die Zeit ist üblicherweise die Distributed-Clocks-Zeit (DC) aus Register x910.

Bitte beachten: die DC-Zeit wird in der Referenzuhr gleich der lokalen IPC/TwinCAT-Zeit gesetzt, wenn EtherCAT gestartet wird. Ab diesem Moment kann die DC-Zeit gegenüber der IPC-Zeit divergieren, da die IPC-Zeit nicht nachgeregelt wird. Es können sich so nach mehreren Wochen Betrieb ohne EtherCAT Neustart größere Zeitdifferenzen entwickeln. Als Abhilfe kann die sog. Externe Synchronisierung der DC-Zeit genutzt werden, oder es wird fallweise eine manuelle Korrekturrechnung vorgenommen: die aktuelle DC-Zeit kann über den EtherCAT Master oder durch Einsicht in das Register x901 eines DC-Slaves ermittelt werden.

Aufbau der Text-ID

Der Aufbau der MessageID unterliegt keiner Standardisierung und kann herstellerspezifisch definiert werden. Bei Beckhoff EtherCAT-Geräten (EL, EP) lautet er nach **xyzz** üblicherweise:

x	y	zz
0: Systeminfo	0: System	Fehlernummer
1: Info	1: General	
2: reserved	2: Communication	
4: Warning	3: Encoder	
8: Error	4: Drive	
	5: Inputs	
	6: I/O allgemein	
	7: reserved	

Beispiel: Meldung 0x4413 --> Drive Warning Nummer 0x13

Übersicht Text-IDs

Spezifische Text-IDs sind in der Gerätedokumentation aufgeführt.

Text-ID	Typ	Ort	Text Message	Zusätzlicher Kommentar
0x0001	Information	System	No error	Kein Fehler
0x0002	Information	System	Communication established	Verbindung aufgebaut
0x0003	Information	System	Initialisation: 0x%X, 0x%X, 0x%X	allgemeine Information, Parameter je nach Ereignis. Interpretation siehe Gerätedokumentation.
0x1000	Information	System	Information: 0x%X, 0x%X, 0x%X	allgemeine Information, Parameter je nach Ereignis. Interpretation siehe Gerätedokumentation.
0x1012	Information	System	EtherCAT state change Init - PreOp	
0x1021	Information	System	EtherCAT state change PreOp - Init	
0x1024	Information	System	EtherCAT state change PreOp - Safe-Op	
0x1042	Information	System	EtherCAT state change SafeOp - PreOp	
0x1048	Information	System	EtherCAT state change SafeOp - Op	
0x1084	Information	System	EtherCAT state change Op - SafeOp	
0x1100	Information	Allgemein	Detection of operation mode completed: 0x%X, %d	Erkennung der Betriebsart beendet
0x1135	Information	Allgemein	Cycle time o.k.: %d	Zykluszeit o.k.
0x1157	Information	Allgemein	Data manually saved (Idx: 0x%X, SubIdx: 0x%X)	Daten manuell gespeichert
0x1158	Information	Allgemein	Data automatically saved (Idx: 0x%X, SubIdx: 0x%X)	Daten automatisch gespeichert
0x1159	Information	Allgemein	Data deleted (Idx: 0x%X, SubIdx: 0x%X)	Daten gelöscht
0x117F	Information	Allgemein	Information: 0x%X, 0x%X, 0x%X	Information
0x1201	Information	Kommunikation	Communication re-established	Kommunikation zur Feldseite wiederhergestellt Die Meldung tritt auf, wenn z. B. im Betrieb die Spannung der Powerkontakte entfernt und wieder angelegt wurde.
0x1300	Information	Encoder	Position set: %d, %d	Position gesetzt - StartInputhandler
0x1303	Information	Encoder	Encoder Supply ok	Encoder Netzteil OK
0x1304	Information	Encoder	Encoder initialization successfully, channel: %X	Encoder Initialisierung erfolgreich abgeschlossen
0x1305	Information	Encoder	Sent command encoder reset, channel: %X	Sende Kommando Encoder Reset
0x1400	Information	Drive	Drive is calibrated: %d, %d	Antrieb ist kalibriert
0x1401	Information	Drive	Actual drive state: 0x%X, %d	Aktueller Status des Antriebs
0x1705	Information		CPU usage returns in normal range (< 85%)	Prozessorauslastung ist wieder im normalen Bereich
0x1706	Information		Channel is not in saturation anymore	Kanal ist nicht mehr in Sättigung
0x1707	Information		Channel is not in overload anymore	Kanal ist nicht mehr überlastet
0x170A	Information		No channel range error anymore	Es liegt kein Messbereichsfehler mehr vor
0x170C	Information		Calibration data saved	Abgleichdaten wurden gespeichert
0x170D	Information		Calibration data will be applied and saved after sending the command "0x5AFE"	Abgleichdaten werden erst nach dem Senden des Kommandos „0x5AFE“ übernommen und gespeichert

Text-ID	Typ	Ort	Text Message	Zusätzlicher Kommentar
0x2000	Information	System	%s: %s	
0x2001	Information	System	%s: Network link lost	Netzwerk Verbindung verloren
0x2002	Information	System	%s: Network link detected	Netzwerk Verbindung gefunden
0x2003	Information	System	%s: no valid IP Configuration - Dhcp client started	Ungültige IP Konfiguration
0x2004	Information	System	%s: valid IP Configuration (IP: %d.%d.%d.%d) assigned by Dhcp server %d.%d.%d.%d	Gültige, vom DHCP-Server zugewiesene IP-Konfiguration
0x2005	Information	System	%s: Dhcp client timed out	Zeitüberschreitung DHCP-Client
0x2006	Information	System	%s: Duplicate IP Address detected (%d.%d.%d.%d)	Doppelte IP-Adresse gefunden
0x2007	Information	System	%s: UDP handler initialized	UDP-Handler initialisiert
0x2008	Information	System	%s: TCP handler initialized	TCP-Handler initialisiert
0x2009	Information	System	%s: No more free TCP sockets available	Keine freien TCP Sockets verfügbar

Text-ID	Typ	Ort	Text Message	Zusätzlicher Kommentar
0x4000	Warnung		Warning: 0x%X, 0x%X, 0x%X	allgemeine Warnung, Parameter je nach Ereignis. Interpretation siehe Gerätedokumentation.
0x4001	Warnung	System	Warning: 0x%X, 0x%X, 0x%X	
0x4002	Warnung	System	%s: %s Connection Open (IN:%d OUT:%d API:%dms) from %d. %d.%d.%d successful	
0x4003	Warnung	System	%s: %s Connection Close (IN:%d OUT:%d) from %d.%d.%d.%d successful	
0x4004	Warnung	System	%s: %s Connection (IN:%d OUT:%d) with %d.%d.%d.%d timed out	
0x4005	Warnung	System	%s: %s Connection Open (IN:%d OUT:%d) from %d.%d.%d.%d denied (Error: %u)	
0x4006	Warnung	System	%s: %s Connection Open (IN:%d OUT:%d) from %d.%d.%d.%d denied (Input Data Size expected: %d Byte(s) received: %d Byte(s))	
0x4007	Warnung	System	%s: %s Connection Open (IN:%d OUT:%d) from %d.%d.%d.%d denied (Output Data Size expected: %d Byte(s) received: %d Byte(s))	
0x4008	Warnung	System	%s: %s Connection Open (IN:%d OUT:%d) from %d.%d.%d.%d denied (RPI:%dms not supported -> API:%dms)	
0x4101	Warnung	Allgemein	Terminal-Overtemperature	Übertemperatur. Die Innentemperatur der Klemme überschreitet die parametrisierte Warnschwelle.
0x4102	Warnung	Allgemein	Discrepancy in the PDO-Configuration	Die ausgewählten PDOs passen nicht zur eingestellten Betriebsart. Beispiel: Antrieb arbeitet im Velocity-Mode. Das Velocity-PDO ist jedoch nicht in die PDOs gemapped.
0x417F	Warnung	Allgemein	Warning: 0x%X, 0x%X, 0x%X	
0x428D	Warnung	Allgemein	Challenge is not Random	
0x4300	Warnung	Encoder	Subincrements deactivated: %d, %d	Subinkremente deaktiviert (trotz aktivierter Konfiguration)
0x4301	Warnung	Encoder	Encoder-Warning	Allgemeiner Encoderfehler
0x4302	Warnung	Encoder	Maximum frequency of the input signal is nearly reached (channel %d)	Maximale Frequenz des Eingangssignals ist bald erreicht
0x4303	Warnung	Encoder	Limit counter value was reduced because of the PDO configuration (channel %d)	Limit-Zählergrenze wurde aufgrund der PDO-Konfiguration reduziert (Kanal %d)
0x4304	Warnung	Encoder	Reset counter value was reduced because of the PDO configuration (channel %d)	Reset-Zählergrenze wurde aufgrund der PDO-Konfiguration reduziert (Kanal %d)
0x4400	Warnung	Drive	Drive is not calibrated: %d, %d	Antrieb ist nicht kalibriert
0x4401	Warnung	Drive	Starttype not supported: 0x%X, %d	Starttyp wird nicht unterstützt
0x4402	Warnung	Drive	Command rejected: %d, %d	Kommando abgewiesen
0x4405	Warnung	Drive	Invalid modulo subtype: %d, %d	Modulo-Subtyp ungültig
0x4410	Warnung	Drive	Target overrun: %d, %d	Zielposition wird überfahren
0x4411	Warnung	Drive	DC-Link undervoltage (Warning)	Die Zwischenkreisspannung der Klemme unterschreitet die parametrisierte Mindestspannung. Das Aktivieren der Endstufe wird unterbunden.
0x4412	Warnung	Drive	DC-Link overvoltage (Warning)	Die Zwischenkreisspannung der Klemme überschreitet die parametrisierte Maximalspannung. Das Aktivieren der Endstufe wird unterbunden.
0x4413	Warnung	Drive	I2T-Model Amplifier overload (Warning)	<ul style="list-style-type: none"> • Der Verstärker wird außerhalb der Spezifikation betrieben • Das I2T-Modell des Verstärkers ist falsch parametrisiert
0x4414	Warnung	Drive	I2T-Model Motor overload (Warning)	<ul style="list-style-type: none"> • Der Motor wird außerhalb der parametrisierten Nennwerte betrieben. • Das I2T-Modell des Motors ist falsch parametrisiert.

Text-ID	Typ	Ort	Text Message	Zusätzlicher Kommentar
0x4415	Warnung	Drive	Speed limitation active	Die maximale Drehzahl wird durch die parametrisierten Objekte (z. B. velocity limitation, motor speed limitation) begrenzt. Die Warnung wird ausgegeben, wenn die Sollgeschwindigkeit größer ist, als eines der parametrisierten Begrenzungen.
0x4416	Warnung	Drive	Step lost detected at position: 0x%X%X	Schrittverlust erkannt
0x4417	Warnung	Drive	Motor-Overtemperature	Die Innentemperatur des Motors übersteigt die parametrisierte Warnschwelle.
0x4418	Warnung	Drive	Limit: Current	Limit: Strom wird limitiert
0x4419	Warnung	Drive	Limit: Amplifier I2T-model exceeds 100%	Die Schwellwerte für den maximalen Strom wurden überschritten.
0x441A	Warnung	Drive	Limit: Motor I2T-model exceeds 100%	Limit: Motor I2T-Modell übersteigt 100%
0x441B	Warnung	Drive	Limit: Velocity limitation	Die Schwellwerte für die maximale Drehzahl wurden überschritten.
0x441C	Warnung	Drive	STO while the axis was enabled	Es wurde versucht die Achse zu aktivieren, obwohl die Spannung am STO-Eingang nicht anliegt.
0x4600	Warnung	Allgemein IO	Wrong supply voltage range	Versorgungsspannung im falschen Bereich
0x4610	Warnung	Allgemein IO	Wrong output voltage range	Ausgangsspannung im falschen Bereich
0x4705	Warnung		Processor usage at %d %	Prozessorauslastung bei %d %
0x470A	Warnung		EtherCAT Frame missed (change Settings or DC Operation Mode or Sync0 Shift Time)	EtherCAT Frame verpasst (Einstellungen, DC Operation Mode oder Sync0 Shift Time ändern)

Text-ID	Typ	Ort	Text Message	Zusätzlicher Kommentar
0x8000	Fehler	System	%s: %s	
0x8001	Fehler	System	Error: 0x%X, 0x%X, 0x%X	allgemeiner Fehler, Parameter je nach Ereignis. Interpretation siehe Gerätedokumentation.
0x8002	Fehler	System	Communication aborted	Kommunikation abgebrochen
0x8003	Fehler	System	Configuration error: 0x%X, 0x%X, 0x%X	allgemeine, Parameter je nach Ereignis. Interpretation siehe Gerätedokumentation.
0x8004	Fehler	System	%s: Unsuccessful FwdOpen-Response received from %d.%d.%d.%d (%s) (Error: %u)	
0x8005	Fehler	System	%s: FwdClose-Request sent to %d.%d.%d.%d (%s)	
0x8006	Fehler	System	%s: Unsuccessful FwdClose-Response received from %d.%d.%d.%d (%s) (Error: %u)	
0x8007	Fehler	System	%s: Connection with %d.%d.%d.%d (%s) closed	
0x8100	Fehler	Allgemein	Status word set: 0x%X, %d	Fehlerbit im Statuswort gesetzt
0x8101	Fehler	Allgemein	Operation mode incompatible to PDO interface: 0x%X, %d	Betriebsart inkompatibel zum PDO-Interface
0x8102	Fehler	Allgemein	Invalid combination of Inputs and Outputs PDOs	Ungültige Kombination von In- und Output PDOs
0x8103	Fehler	Allgemein	No variable linkage	Keine Variablen verknüpft
0x8104	Fehler	Allgemein	Terminal-Overtemperature	Die Innentemperatur der Klemme überschreitet die parametrisierte Fehlerschwelle. Das Aktivieren der Klemme wird unterbunden.
0x8105	Fehler	Allgemein	PD-Watchdog	Die Kommunikation zwischen Feldbus und Endstufe wird durch einen Watchdog abgesichert. Sollte die Feldbuskommunikation abbrechen, wird die Achse automatisch gestoppt. <ul style="list-style-type: none"> Die EtherCAT-Verbindung wurde im Betrieb unterbrochen Der Master wurde im Betrieb in den Config-Mode geschaltet
0x8135	Fehler	Allgemein	Cycletime has to be a multiple of 125 µs	Die IO- oder NC-Zykluszeit ist nicht ganzzahlig durch 125µs teilbar.
0x8136	Fehler	Allgemein	Configuration error: invalid sampling rate	Konfigurationsfehler: Ungültige Samplingrate
0x8137	Fehler	Allgemein	Elektronisches Typenschild: CRC-Fehler	Inhalt des Speicher des externen Typenschildes nicht gültig.
0x8140	Fehler	Allgemein	Sync Error	Echtzeitverletzung
0x8141	Fehler	Allgemein	Sync%X Interrupt lost	Sync%X Interrupt fehlt
0x8142	Fehler	Allgemein	Sync Interrupt asynchronous	Sync Interrupt asynchron
0x8143	Fehler	Allgemein	Jitter too big	Jitter Grenzwertüberschreitung
0x817F	Fehler	Allgemein	Error: 0x%X, 0x%X, 0x%X	
0x8200	Fehler	Kommunikation	Write access error: %d, %d	Fehler beim Schreiben
0x8201	Fehler	Kommunikation	No communication to field-side (Auxiliary voltage missing)	<ul style="list-style-type: none"> Es ist keine Spannung an den Powerkontakten angelegt Ein Firmware Update ist fehlgeschlagen
0x8281	Fehler	Kommunikation	Ownership failed: %X	
0x8282	Fehler	Kommunikation	To many Keys founded	
0x8283	Fehler	Kommunikation	Key Creation failed: %X	
0x8284	Fehler	Kommunikation	Key loading failed	
0x8285	Fehler	Kommunikation	Reading Public Key failed: %X	
0x8286	Fehler	Kommunikation	Reading Public EK failed: %X	
0x8287	Fehler	Kommunikation	Reading PCR Value failed: %X	
0x8288	Fehler	Kommunikation	Reading Certificate EK failed: %X	
0x8289	Fehler	Kommunikation	Challenge could not be hashed: %X	
0x828A	Fehler	Kommunikation	Tickstamp Process failed	
0x828B	Fehler	Kommunikation	PCR Process failed: %X	
0x828C	Fehler	Kommunikation	Quote Process failed: %X	
0x82FF	Fehler	Kommunikation	Bootmode not activated	Bootmode nicht aktiviert
0x8300	Fehler	Encoder	Set position error: 0x%X, %d	Fehler beim Setzen der Position

Text-ID	Typ	Ort	Text Message	Zusätzlicher Kommentar
0x8301	Fehler	Encoder	Encoder increments not configured: 0x%X, %d	Enkoderinkremente nicht konfiguriert
0x8302	Fehler	Encoder	Encoder-Error	Die Amplitude des Resolvers ist zu klein.
0x8303	Fehler	Encoder	Encoder power missing (channel %d)	Encoderspannung nicht vorhanden (Kanal %d)
0x8304	Fehler	Encoder	Encoder communication error, channel: %X	Encoder Kommunikationsfehler
0x8305	Fehler	Encoder	EnDat2.2 is not supported, channel: %X	EnDat2.2 wird nicht unterstützt
0x8306	Fehler	Encoder	Delay time, tolerance limit exceeded, 0x%X, channel: %X	Laufzeitmessung, Toleranz überschritten
0x8307	Fehler	Encoder	Delay time, maximum value exceeded, 0x%X, channel: %X	Laufzeitmessung, Maximalwert überschritten
0x8308	Fehler	Encoder	Unsupported ordering designation, 0x%X, channel: %X (only 02 and 22 is supported)	Falsche EnDat Bestellbezeichnung
0x8309	Fehler	Encoder	Encoder CRC error, channel: %X	Encoder CRC Fehler
0x830A	Fehler	Encoder	Temperature %X could not be read, channel: %X	Temperatur kann nicht gelesen werden
0x830C	Fehler	Encoder	Encoder Single-Cycle-Data Error, channel: %X	CRC Fehler festgestellt. Überprüfen Sie den Übertragungsweg und das CRC Polynom
0x830D	Fehler	Encoder	Encoder Watchdog Error, channel: %X	Der Sensor hat nicht innerhalb einer vordefinierten Zeitspanne geantwortet
0x8310	Fehler	Encoder	Initialisation error	Initialisierungsfehler
0x8311	Fehler	Encoder	Maximum frequency of the input signal is exceeded (channel %d)	Maximale Frequenz des Eingangssignals ist überschritten (Kanal %d)
0x8312	Fehler	Encoder	Encoder plausibility error (channel %d)	Encoder Plausibilitätsfehler (Kanal %d)
0x8313	Fehler	Encoder	Configuration error (channel %d)	Konfigurationsfehler (Kanal %d)
0x8314	Fehler	Encoder	Synchronisation error	Synchronisierungsfehler
0x8315	Fehler	Encoder	Error status input (channel %d)	Fehler Status-Eingang (Kanal %d)
0x8400	Fehler	Drive	Incorrect drive configuration: 0x %X, %d	Antrieb fehlerhaft konfiguriert
0x8401	Fehler	Drive	Limiting of calibration velocity: %d, %d	Begrenzung der Kalibrier-Geschwindigkeit
0x8402	Fehler	Drive	Emergency stop activated: 0x%X, %d	Emergency-Stop aktiviert
0x8403	Fehler	Drive	ADC Error	Fehler bei Strommessung im ADC
0x8404	Fehler	Drive	Overcurrent	Überstrom Phase U, V, oder W
0x8405	Fehler	Drive	Invalid modulo position: %d	Modulo-Position ungültig
0x8406	Fehler	Drive	DC-Link undervoltage (Error)	Die Zwischenkreisspannung der Klemme unterschreitet die parametrisierte Mindestspannung. Das Aktivieren der Endstufe wird unterbunden.
0x8407	Fehler	Drive	DC-Link overvoltage (Error)	Die Zwischenkreisspannung der Klemme überschreitet die parametrisierte Maximalspannung. Das Aktivieren der Endstufe wird unterbunden.
0x8408	Fehler	Drive	I2T-Model Amplifier overload (Error)	<ul style="list-style-type: none"> • Der Verstärker wird außerhalb der Spezifikation betrieben • Das I2T-Modell des Verstärkers ist falsch parametrisiert
0x8409	Fehler	Drive	I2T-Model motor overload (Error)	<ul style="list-style-type: none"> • Der Motor wird außerhalb der parametrisierten Nennwerte betrieben. • Das I2T-Modell des Motors ist falsch parametrisiert.
0x840A	Fehler	Drive	Overall current threshold exceeded	Summenstrom überschritten
0x8415	Fehler	Drive	Invalid modulo factor: %d	Modulo-Faktor ungültig
0x8416	Fehler	Drive	Motor-Overtemperature	Die Innentemperatur des Motors übersteigt die parametrisierte Fehlerschwelle. Der Motor bleibt sofort stehen. Das Aktivieren der Endstufe wird unterbunden.
0x8417	Fehler	Drive	Maximum rotating field velocity exceeded	Drehfeldgeschwindigkeit übersteigt den von Dual Use (EU 1382/2014) vorgeschriebenen Wert.
0x841C	Fehler	Drive	STO while the axis was enabled	Es wurde versucht die Achse zu aktivieren, obwohl die Spannung am STO-Eingang nicht anliegt.
0x8550	Fehler	Inputs	Zero crossing phase %X missing	Nulldurchgang Phase %X fehlt

Text-ID	Typ	Ort	Text Message	Zusätzlicher Kommentar
0x8551	Fehler	Inputs	Phase sequence Error	Drehrichtung Falsch
0x8552	Fehler	Inputs	Overcurrent phase %X	Überstrom Phase %X
0x8553	Fehler	Inputs	Overcurrent neutral wire	Überstrom Neutralleiter
0x8581	Fehler	Inputs	Wire broken Ch %D	Leitungsbruch Ch %d
0x8600	Fehler	Allgemein IO	Wrong supply voltage range	Versorgungsspannung im falschen Bereich
0x8601	Fehler	Allgemein IO	Supply voltage to low	Versorgungsspannung zu klein
0x8602	Fehler	Allgemein IO	Supply voltage to high	Versorgungsspannung zu groß
0x8603	Fehler	Allgemein IO	Over current of supply voltage	Überstrom der Versorgungsspannung
0x8610	Fehler	Allgemein IO	Wrong output voltage range	Ausgangsspannung im falschen Bereich
0x8611	Fehler	Allgemein IO	Output voltage to low	Ausgangsspannung zu klein
0x8612	Fehler	Allgemein IO	Output voltage to high	Ausgangsspannung zu groß
0x8613	Fehler	Allgemein IO	Over current of output voltage	Überstrom der Ausgangsspannung
0x8700	Fehler		Channel/Interface not calibrated	Kanal/Interface nicht abgeglichen
0x8701	Fehler		Operating time was manipulated	Betriebslaufzeit wurde manipuliert
0x8702	Fehler		Oversampling setting is not possible	Oversampling Einstellung nicht möglich
0x8703	Fehler		No slave controller found	Kein Slave Controller gefunden
0x8704	Fehler		Slave controller is not in Bootstrap	Slave Controller ist nicht im Bootstrap
0x8705	Fehler		Processor usage to high (>= 100%)	Prozessorauslastung zu hoch (>= 100%)
0x8706	Fehler		Channel in saturation	Kanal in Sättigung
0x8707	Fehler		Channel overload	Kanalüberlastung
0x8708	Fehler		Overloadtime was manipulated	Überlastzeit wurde manipuliert
0x8709	Fehler		Saturationtime was manipulated	Sättigungszeit wurde manipuliert
0x870A	Fehler		Channel range error	Messbereichsfehler des Kanals
0x870B	Fehler		no ADC clock	Kein ADC Takt vorhanden
0xFFFF	Information		Debug: 0x%X, 0x%X, 0x%X	Debug: 0x%X, 0x%X, 0x%X

6.2 Diagnose - Spezifische Diag Messages EL2595

Interpretation

Aufbau der Text-ID

Der Aufbau der MessageID unterliegt keiner Standardisierung und kann herstellerspezifisch definiert werden. Bei Beckhoff EtherCAT-Geräten (EL, EP) lautet er nach **xyzz** üblicherweise:

x	y	zz
0: Systeminfo 1: Info 4: Warning 8: Error	1: General 2: Communication 3: Encoder 4: Drive 5: Inputs 6: IO	Fehlernummer

Beispiel: Meldung 0x4413 --> Drive Warning Nummer 0x13

Spezifische Text IDs EL2595

Text-ID	Typ	Ort	Text (nur englisch)	Ursache
0x0002	Information	System	Communication established	Kommunikation aufgebaut
0x0003	Information	System	Initialization: 0x%X, 0x%X, 0x%X	Initialisierung: 0x%X, 0x%X, 0x%X
0x1157	Information	Allgemein	Data manually saved (Idx: 0x%X, SubIdx: 0x%X)	Daten manuell gespeichert (Idx: 0x%X, SubIdx: 0x%X)
0x1158	Information	Allgemein	Data automatically saved (Idx: 0x%X, SubIdx: 0x%X)	Daten automatisch gespeichert (Idx: 0x%X, SubIdx: 0x%X)
0x1159	Information	Allgemein	Data deleted (Idx: 0x%X, SubIdx: 0x%X)	Daten gelöscht (Idx: 0x%X, SubIdx: 0x%X)
0x1201	Information	Kommunikation	Communication re-established	Kommunikation zur Feldseite wiederhergestellt Die Meldung tritt auf, wenn z. B. im Betrieb die Spannung der Powerkontakte entfernt und wieder angelegt wurde
0x4600	Warnung	IO	Wrong supply voltage range	Versorgungsspannung im falschen Bereich
0x4610	Warnung	IO	Wrong output voltage range	Ausgangsspannung im falschen Bereich
0x8002	Fehler	System	Communication aborted	Kommunikation abgebrochen
0x8100	Fehler	Allgemein	Error bit set in status word 0x%X, %X	Fehlerbit im Statuswort gesetzt 0x%X, %X
0x8200	Fehler	Kommunikation	Write access error: %d, %d	Fehler beim Schreiben: %d, %d
0x8201	Fehler	Kommunikation	No communication to field-side (Auxiliary voltage missing)	- Es ist keine Spannung an den Powerkontakten angelegt - Ein Firmware Update ist fehlgeschlagen
0x8601	Fehler	IO	Supply voltage too low	Versorgungsspannung zu klein
0x8602	Fehler	IO	Supply voltage too high	Versorgungsspannung zu groß
0x8612	Fehler	IO	Output voltage too high	Ausgangsspannung zu groß
0x8613	Fehler	IO	Over current of output voltage	Überstrom der Ausgangsspannung

7 Anhang

7.1 Firmware Kompatibilität

Beckhoff EtherCAT Geräte werden mit dem aktuell verfügbaren letzten Firmware-Stand ausgeliefert. Dabei bestehen zwingende Abhängigkeiten zwischen Firmware und Hardware; eine Kompatibilität ist nicht in jeder Kombination gegeben. Die unten angegebene Übersicht zeigt auf welchem Hardware-Stand eine Firmware betrieben werden kann.

Anmerkung

- Es wird empfohlen, die für die jeweilige Hardware letztmögliche Firmware einzusetzen.
- Ein Anspruch auf ein kostenfreies Firmware-Update bei ausgelieferten Produkten durch Beckhoff gegenüber dem Kunden besteht nicht.

HINWEIS	
Beschädigung des Gerätes möglich!	
Beachten Sie die Hinweise zum Firmware Update auf der gesonderten Seite [► 159] . Wird ein Gerät in den BOOTSTRAP-Mode zum Firmware-Update versetzt, prüft es u.U. beim Download nicht, ob die neue Firmware geeignet ist. Dadurch kann es zur Beschädigung des Gerätes kommen! Vergewissern Sie sich daher immer, ob die Firmware für den Hardware-Stand des Gerätes geeignet ist!	

EL2595			
Hardware (HW)	Firmware (FW)	Revision Nr.	Releasedatum
00	01 (nur Prototypen)	EL2595-0000-0017	2013/07
	02	EL2595-0000-0018	2013/07
	03		2013/11
01 - 03*	04	EL2595-0000-0019	2014/11
	05		2015/11
	06		2020/03
	07		2020/03
	08*		2020/03

*) Zum Zeitpunkt der Erstellung dieser Dokumentation ist dies der aktuelle kompatible Firmware/Hardware-Stand. Überprüfen Sie auf der Beckhoff Webseite, ob eine aktuellere [Dokumentation](#) vorliegt.

Hinweis EL2595

HINWEIS	
Sekundärspannung nötig für Firmware-Update	
Um die Firmware der EL2595 zu ändern, müssen sowohl an der Feldbusseite (E-Bus) als auch auf der Lastseite (Powerkontakte) die zulässigen Betriebsspannungen anliegen. Sonst bleibt die Klemme im IN-IT_ERROR bzw. lässt sich nicht in den Bootstrap-Mode schalten.	

7.2 Firmware Update EL/ES/ELM/EM/EPxxxx

Dieses Kapitel beschreibt das Geräte-Update für Beckhoff EtherCAT Slaves der Serien EL/ES, ELM, EM, EK und EP. Ein FW-Update sollte nur nach Rücksprache mit dem Beckhoff Support durchgeführt werden.

HINWEIS**Nur TwinCAT 3 Software verwenden!**

Ein Firmware-Update von Beckhoff IO Geräten ist ausschließlich mit einer TwinCAT3-Installation durchzuführen. Es empfiehlt sich ein möglichst aktuelles Build, kostenlos zum Download verfügbar auf der Beckhoff-Website <https://www.beckhoff.com/de-de/>.

Zum Firmware-Update kann TwinCAT im sog. FreeRun-Modus betrieben werden, eine kostenpflichtige Lizenz ist dazu nicht nötig.

Das für das Update vorgesehene Gerät kann in der Regel am Einbauort verbleiben; TwinCAT ist jedoch im FreeRun zu betreiben. Zudem ist auf eine störungsfreie EtherCAT Kommunikation zu achten (keine „LostFrames“ etc.).

Andere EtherCAT-Master-Software wie z.B. der EtherCAT-Konfigurator sind nicht zu verwenden, da sie unter Umständen nicht die komplexen Zusammenhänge beim Update von Firmware, EEPROM und ggf. weiteren Gerätebestandteilen unterstützen.

Speicherorte

In einem EtherCAT-Slave werden an bis zu drei Orten Daten für den Betrieb vorgehalten:

- Je nach Funktionsumfang und Performance besitzen EtherCAT Slaves einen oder mehrere lokale Controller zur Verarbeitung von IO-Daten. Das darauf laufende Programm ist die sog. **Firmware** im Format *.efw.
- In bestimmten EtherCAT Slaves kann auch die EtherCAT Kommunikation in diesen Controller integriert sein. Dann ist der Controller meist ein so genannter **FPGA**-Chip mit der *.rbf-Firmware.
- Darüber hinaus besitzt jeder EtherCAT Slave einen Speicherchip, um seine eigene Gerätebeschreibung (ESI; EtherCAT Slave Information) zu speichern, in einem sog. **ESI-EEPROM**. Beim Einschalten wird diese Beschreibung geladen und u. a. die EtherCAT Kommunikation entsprechend eingerichtet. Die Gerätebeschreibung kann von der Beckhoff Website (<http://www.beckhoff.de>) im Downloadbereich heruntergeladen werden. Dort sind alle ESI-Dateien als Zip-Datei zugänglich.

Kundenseitig zugänglich sind diese Daten nur über den Feldbus EtherCAT und seine Kommunikationsmechanismen. Beim Update oder Auslesen dieser Daten ist insbesondere die azyklische Mailbox-Kommunikation oder der Registerzugriff auf den ESC in Benutzung.

Der TwinCAT Systemmanager bietet Mechanismen, um alle drei Teile mit neuen Daten programmieren zu können, wenn der Slave dafür vorgesehen ist. Es findet üblicherweise keine Kontrolle durch den Slave statt, ob die neuen Daten für ihn geeignet sind, ggf. ist ein Weiterbetrieb nicht mehr möglich.

Vereinfachtes Update per Bundle-Firmware

Bequemer ist der Update per sog. **Bundle-Firmware**: hier sind die Controller-Firmware und die ESI-Beschreibung in einer *.efw-Datei zusammengefasst, beim Update wird in der Klemme sowohl die Firmware, als auch die ESI verändert. Dazu ist erforderlich

- dass die Firmware in dem gepackten Format vorliegt: erkenntlich an dem Dateinamen der auch die Revisionsnummer enthält, z. B. ELxxxx-xxxx_REV0016_SW01.efw
- dass im Download-Dialog das Passwort=1 angegeben wird. Bei Passwort=0 (default Einstellung) wird nur das Firmware-Update durchgeführt, ohne ESI-Update.
- dass das Gerät diese Funktion unterstützt. Die Funktion kann in der Regel nicht nachgerüstet werden, sie wird Bestandteil vieler Neuentwicklungen ab Baujahr 2016.

Nach dem Update sollte eine Erfolgskontrolle durchgeführt werden

- ESI/Revision: z. B. durch einen Online-Scan im TwinCAT ConfigMode/FreeRun – dadurch wird die Revision bequem ermittelt
- Firmware: z. B. durch einen Blick ins Online-CoE des Gerätes

HINWEIS

Beschädigung des Gerätes möglich!

- ✓ Beim Herunterladen von neuen Gerätedateien ist zu beachten
- a) Das Herunterladen der Firmware auf ein EtherCAT-Gerät darf nicht unterbrochen werden.
- b) Eine einwandfreie EtherCAT-Kommunikation muss sichergestellt sein, CRC-Fehler oder LostFrames dürfen nicht auftreten.
- c) Die Spannungsversorgung muss ausreichend dimensioniert, die Pegel entsprechend der Vorgabe sein.
 - ⇒ Bei Störungen während des Updatevorgangs kann das EtherCAT-Gerät ggf. nur vom Hersteller wieder in Betrieb genommen werden!

7.2.1 Gerätebeschreibung ESI-File/XML

HINWEIS

ACHTUNG bei Update der ESI-Beschreibung/EEPROM

Manche Slaves haben Abgleich- und Konfigurationsdaten aus der Produktion im EEPROM abgelegt. Diese werden bei einem Update unwiederbringlich überschrieben.

Die Gerätebeschreibung ESI wird auf dem Slave lokal gespeichert und beim Start geladen. Jede Gerätebeschreibung hat eine eindeutige Kennung aus Slave-Name (9-stellig) und Revision-Nummer (4-stellig). Jeder im System Manager konfigurierte Slave zeigt seine Kennung im EtherCAT-Reiter:



Abb. 159: Geräteerkennung aus Name EL3204-0000 und Revision -0016

Die konfigurierte Kennung muss kompatibel sein mit der tatsächlich als Hardware eingesetzten Gerätebeschreibung, d. h. der Beschreibung die der Slave (hier: EL3204) beim Start geladen hat. Üblicherweise muss dazu die konfigurierte Revision gleich oder niedriger der tatsächlich im Klemmenverbund befindlichen sein.

Weitere Hinweise hierzu entnehmen Sie bitte der [EtherCAT System-Dokumentation](#).

i Update von XML/ESI-Beschreibung

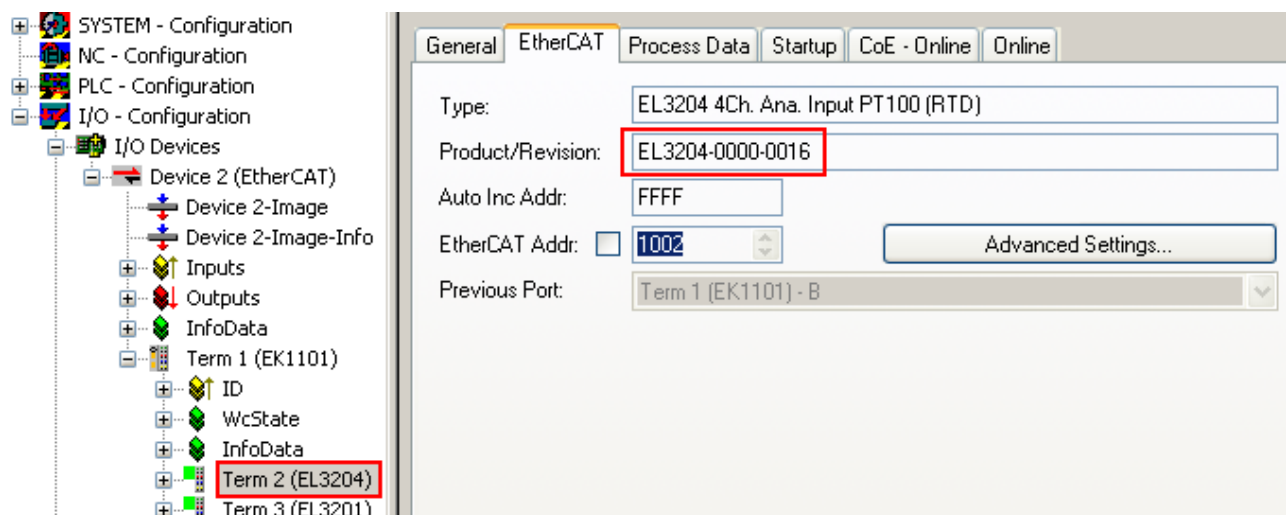
Die Geräteversion steht in engem Zusammenhang mit der verwendeten Firmware bzw. Hardware. Nicht kompatible Kombinationen führen mindestens zu Fehlfunktionen oder sogar zur endgültigen Außerbetriebsetzung des Gerätes. Ein entsprechendes Update sollte nur in Rücksprache mit dem Beckhoff Support ausgeführt werden.

Anzeige der Slave-Kennung ESI

Der einfachste Weg die Übereinstimmung von konfigurierter und tatsächlicher Gerätebeschreibung festzustellen, ist im TwinCAT-Modus Config/FreeRun das Scannen der EtherCAT-Boxen auszuführen:



Abb. 160: Rechtsklick auf das EtherCAT Gerät bewirkt das Scannen des unterlegerten Feldes

Wenn das gefundene Feld mit dem konfigurierten übereinstimmt, erscheint

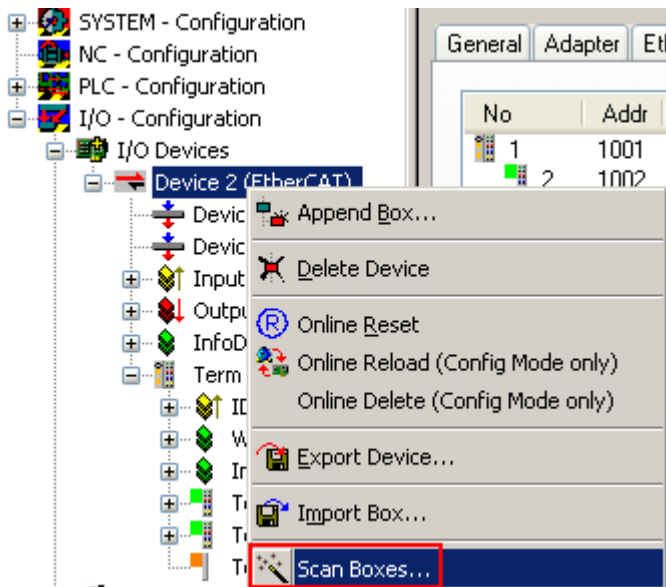

Abb. 161: Konfiguration identisch

ansonsten erscheint ein Änderungsdialog, um die realen Angaben in die Konfiguration zu übernehmen.



Abb. 162: Änderungsdialog

In diesem Beispiel in Abb. *Änderungsdialog*, wurde eine EL3201-0000-0017 vorgefunden, während eine EL3201-0000-0016 konfiguriert wurde. In diesem Fall bietet es sich an, mit dem *Copy Before*-Button die Konfiguration anzupassen. Die Checkbox *Extended Information* muss gesetzt werden, um die Revision angezeigt zu bekommen.

Änderung der Slave-Kennung ESI

Die ESI/EEPROM-Kennung kann unter TwinCAT wie folgt aktualisiert werden:

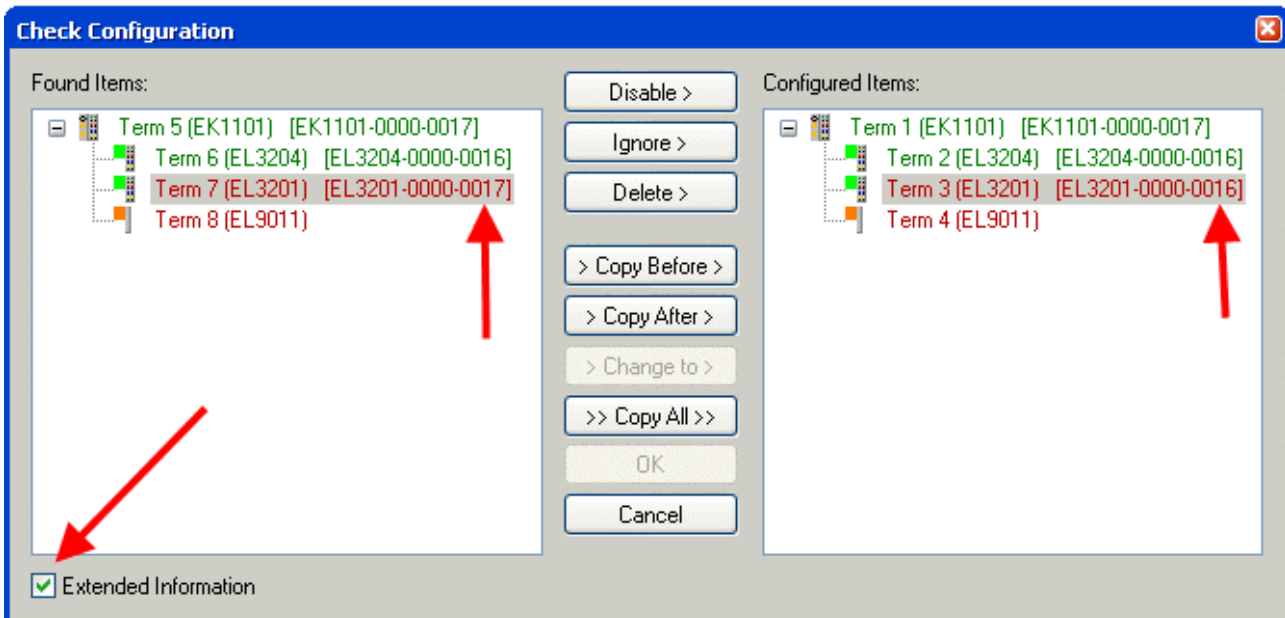
- Es muss eine einwandfreie EtherCAT-Kommunikation zum Slave hergestellt werden
- Der State des Slave ist unerheblich
- Rechtsklick auf den Slave in der Online-Anzeige führt zum Dialog *EEPROM Update*, Abb. *EEPROM Update*



Abb. 163: EEPROM Update

Im folgenden Dialog wird die neue ESI-Beschreibung ausgewählt, s. Abb. *Auswahl des neuen ESI*. Die CheckBox *Show Hidden Devices* zeigt auch ältere, normalerweise ausgeblendete Ausgaben eines Slave.

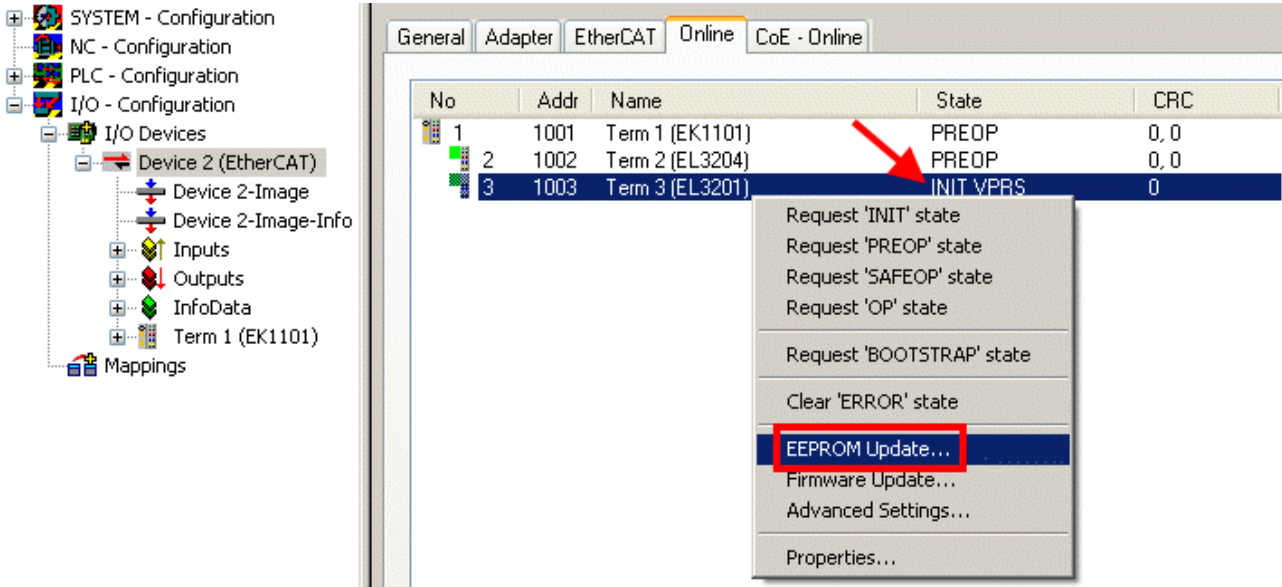

Abb. 164: Auswahl des neuen ESI

Ein Laufbalken im System Manager zeigt den Fortschritt - erst erfolgt das Schreiben, dann das Verifying.

i Änderung erst nach Neustart wirksam

Die meisten EtherCAT-Geräte lesen eine geänderte ESI-Beschreibung umgehend bzw. nach dem Aufstarten aus dem INIT ein. Einige Kommunikationseinstellungen wie z. B. Distributed Clocks werden jedoch erst bei PowerOn gelesen. Deshalb ist ein kurzes Abschalten des EtherCAT Slave nötig, damit die Änderung wirksam wird.

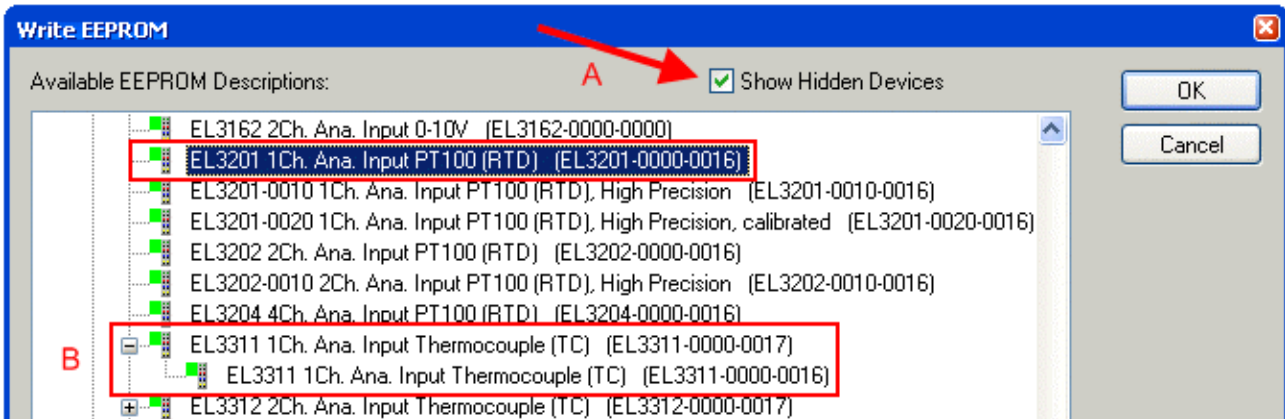
7.2.2 Erläuterungen zur Firmware

Versionsbestimmung der Firmware

Versionsbestimmung nach Laseraufdruck

Auf einem Beckhoff EtherCAT Slave ist eine Seriennummer aufgelasert. Der Aufbau der Seriennummer lautet: **KK YY FF HH**

KK - Produktionswoche (Kalenderwoche)

YY - Produktionsjahr

FF - Firmware-Stand

HH - Hardware-Stand

Beispiel mit Ser. Nr.: 12 10 03 02:

12 - Produktionswoche 12

10 - Produktionsjahr 2010

03 - Firmware-Stand 03

02 - Hardware-Stand 02

Versionsbestimmung mit dem System-Manager

Der TwinCAT System-Manager zeigt die Version der Controller-Firmware an, wenn der Slave online für den Master zugänglich ist. Klicken Sie hierzu auf die E-Bus-Klemme deren Controller-Firmware Sie überprüfen möchten (im Beispiel Klemme 2 (EL3204) und wählen Sie den Karteireiter *CoE-Online* (CAN over EtherCAT).

● CoE-Online und Offline-CoE

i Es existieren zwei CoE-Verzeichnisse:

- **online:** es wird im EtherCAT Slave vom Controller angeboten, wenn der EtherCAT Slave dies unterstützt. Dieses CoE-Verzeichnis kann nur bei angeschlossenem und betriebsbereitem Slave angezeigt werden.
- **offline:** in der EtherCAT Slave Information ESI/XML kann der Default-Inhalt des CoE enthalten sein. Dieses CoE-Verzeichnis kann nur angezeigt werden, wenn es in der ESI (z. B. „Beckhoff EL5xxx.xml“) enthalten ist.

Die Umschaltung zwischen beiden Ansichten kann über den Button *Advanced* vorgenommen werden.

In Abb. *Anzeige FW-Stand EL3204* wird der FW-Stand der markierten EL3204 in CoE-Eintrag 0x100A mit 03 angezeigt.



Abb. 165: Anzeige FW-Stand EL3204

TwinCAT 2.11 zeigt in (A) an, dass aktuell das Online-CoE-Verzeichnis angezeigt wird. Ist dies nicht der Fall, kann durch die erweiterten Einstellungen (B) durch *Online* und Doppelklick auf *All Objects* das Online-Verzeichnis geladen werden.

7.2.3 Update Controller-Firmware *.efw

i **CoE-Verzeichnis**

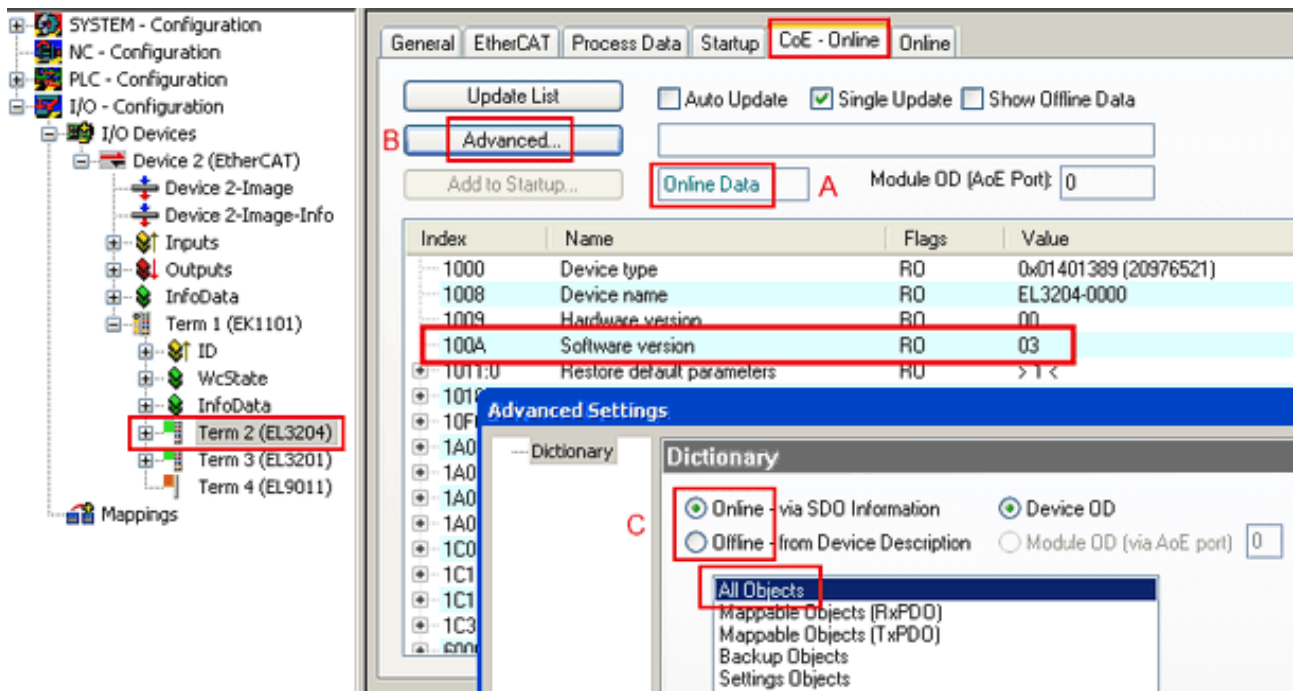
Das Online-CoE-Verzeichnis wird vom Controller verwaltet und in einem eigenen EEPROM gespeichert. Es wird durch ein FW-Update im allgemeinen nicht verändert.

Um die Controller-Firmware eines Slave zu aktualisieren, wechseln Sie zum Karteireiter *Online*, s. Abb. *Firmware Update*.



Abb. 166: Firmware Update

Es ist folgender Ablauf einzuhalten, wenn keine anderen Angaben z. B. durch den Beckhoff Support vorliegen. Gültig für TwinCAT 2 und 3 als EtherCAT Master.

- TwinCAT System in ConfigMode/FreeRun mit Zykluszeit ≥ 1 ms schalten (default sind im ConfigMode 4 ms). Ein FW-Update während Echtzeitbetrieb ist nicht zu empfehlen.

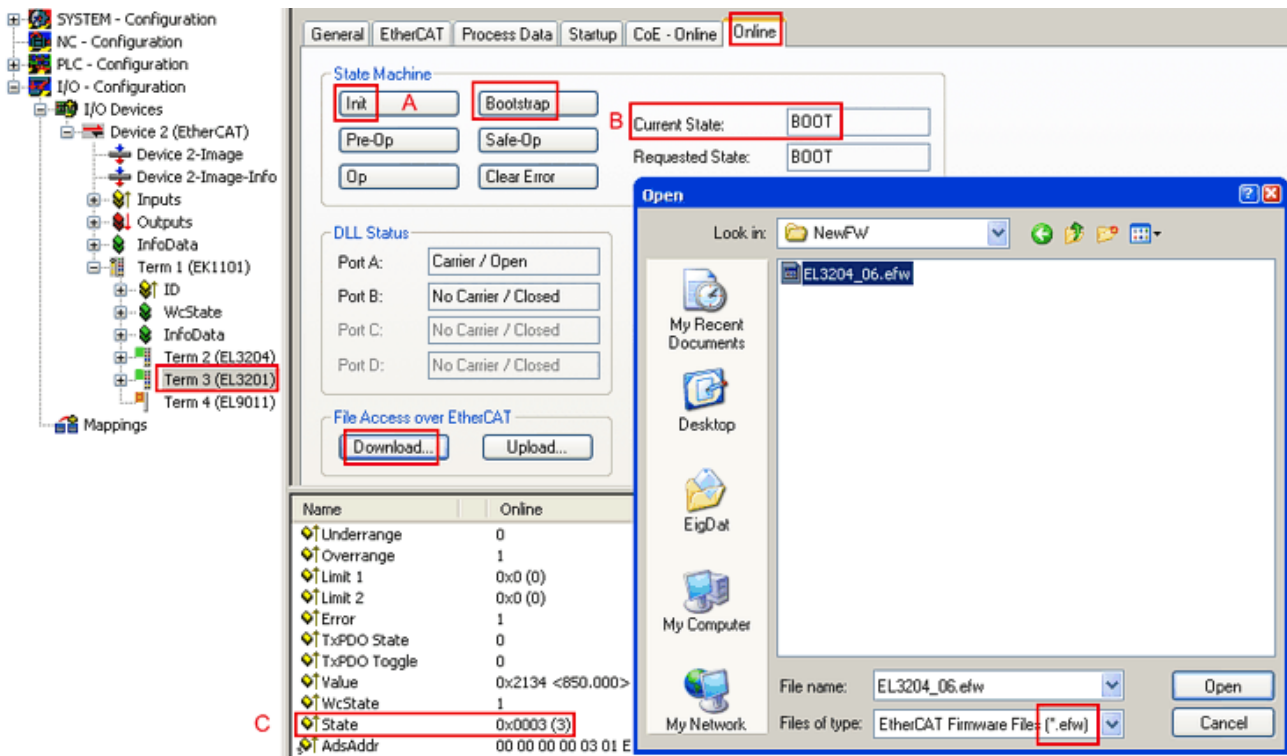
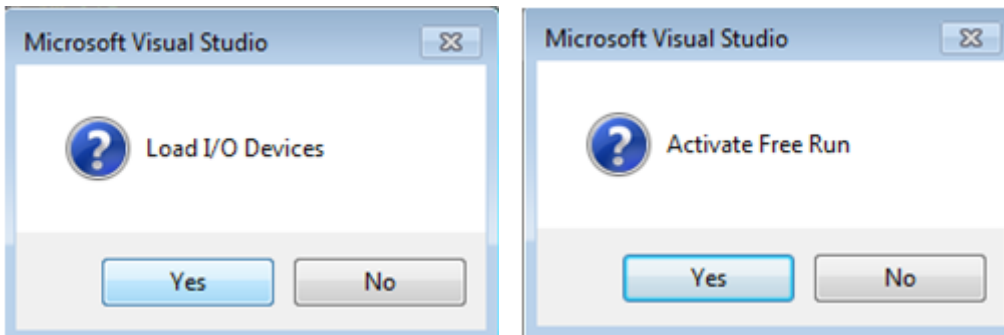

- EtherCAT Master in PreOP schalten

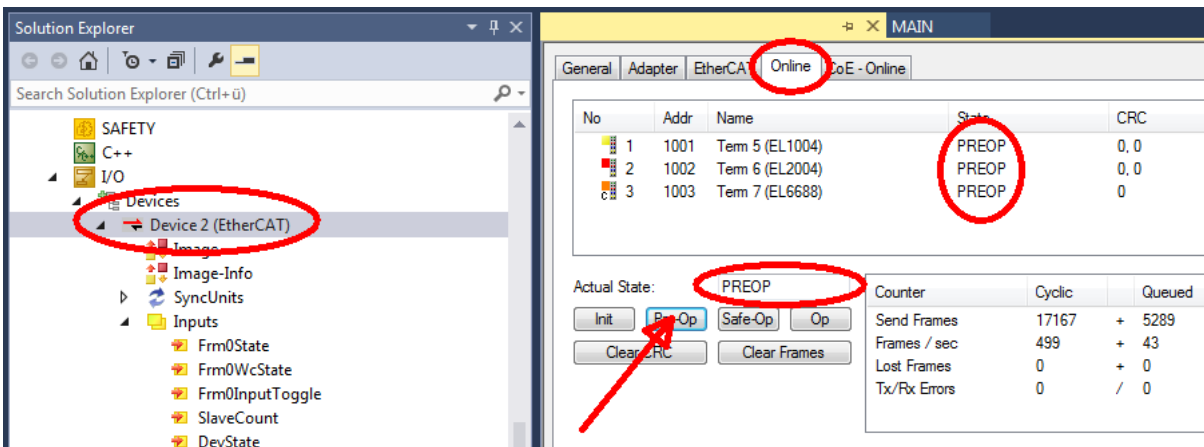

- Slave in INIT schalten (A)
- Slave in BOOTSTRAP schalten

- Kontrolle des aktuellen Status (B, C)
- Download der neuen *efw-Datei, abwarten bis beendet. Ein Passwort wird in der Regel nicht benötigt.

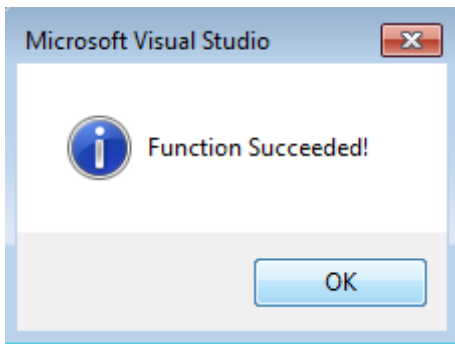

- Nach Beendigung des Download in INIT schalten, dann in PreOP
- Slave kurz stromlos schalten (nicht unter Spannung ziehen!)
- Im CoE 0x100A kontrollieren ob der FW-Stand korrekt übernommen wurde.

7.2.4 FPGA-Firmware *.rbf

Falls ein FPGA-Chip die EtherCAT-Kommunikation übernimmt, kann ggf. mit einer *.rbf-Datei ein Update durchgeführt werden.

- Controller-Firmware für die Aufbereitung der E/A-Signale
- FPGA-Firmware für die EtherCAT-Kommunikation (nur für Klemmen mit FPGA)

Die in der Seriennummer der Klemme enthaltene Firmware-Versionsnummer beinhaltet beide Firmware-Teile. Wenn auch nur eine dieser Firmware-Komponenten verändert wird, dann wird diese Versionsnummer fortgeschrieben.

Versionsbestimmung mit dem System-Manager

Der TwinCAT System-Manager zeigt die Version der FPGA-Firmware an. Klicken Sie hierzu auf die Ethernet-Karte Ihres EtherCAT-Stranges (im Beispiel Gerät 2) und wählen Sie den Karteireiter *Online*.

Die Spalte *Reg:0002* zeigt die Firmware-Version der einzelnen EtherCAT-Geräte in hexadezimaler und dezimaler Darstellung an.



Abb. 167: Versionsbestimmung FPGA-Firmware

Falls die Spalte *Reg:0002* nicht angezeigt wird, klicken sie mit der rechten Maustaste auf den Tabellenkopf und wählen im erscheinenden Kontextmenü, den Menüpunkt *Properties*.

Abb. 168: Kontextmenu *Eigenschaften (Properties)*

In dem folgenden Dialog *Advanced Settings* können Sie festlegen, welche Spalten angezeigt werden sollen. Markieren Sie dort unter *Diagnose/Online Anzeige* das Kontrollkästchen vor *'0002 ETxxxx Build'* um die Anzeige der FPGA-Firmware-Version zu aktivieren.

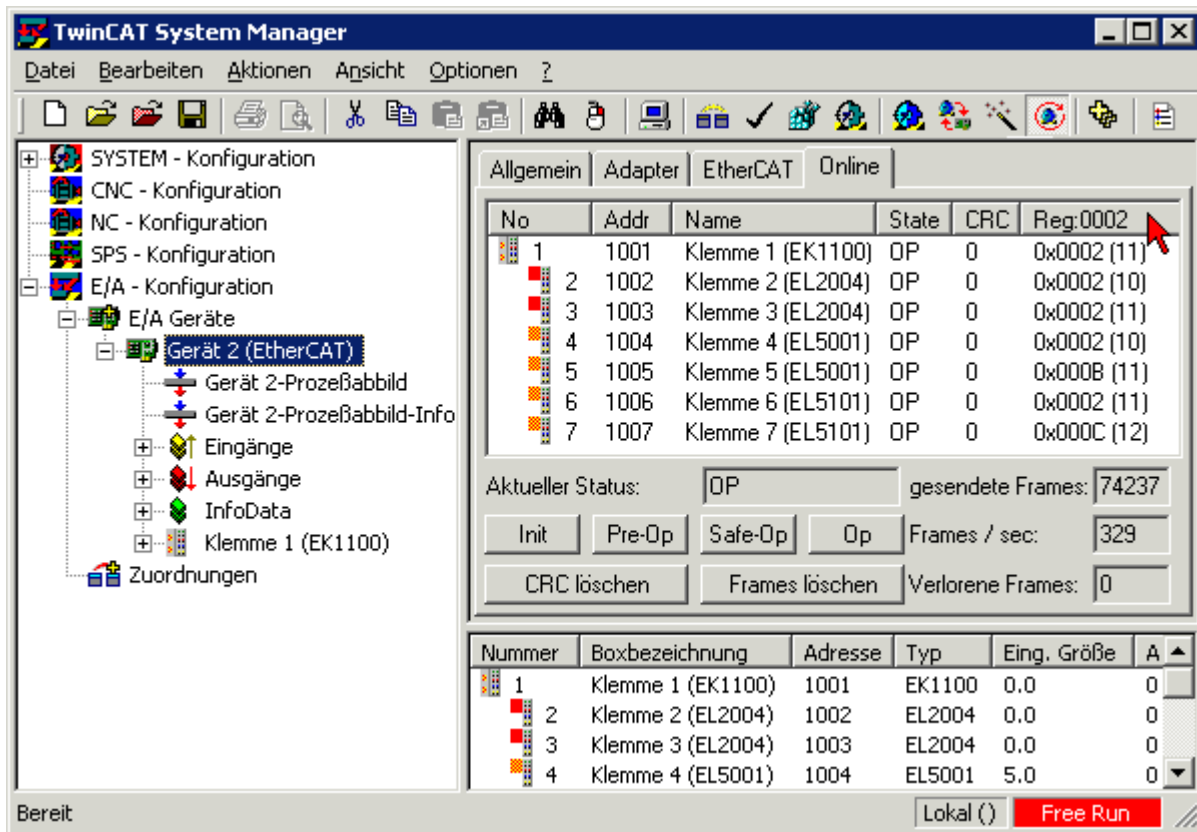
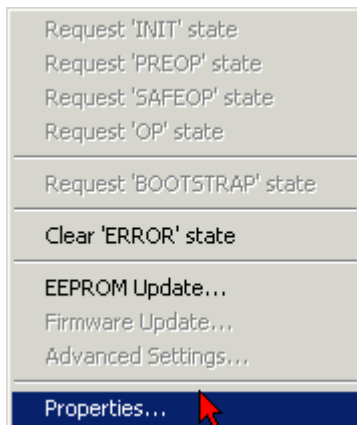

Abb. 169: Dialog *Advanced settings*

Update

Für das Update der FPGA-Firmware

- eines EtherCAT-Kopplers, muss auf diesem Koppler mindestens die FPGA-Firmware-Version 11 vorhanden sein.
- einer E-Bus-Klemme, muss auf dieser Klemme mindestens die FPGA-Firmware-Version 10 vorhanden sein.

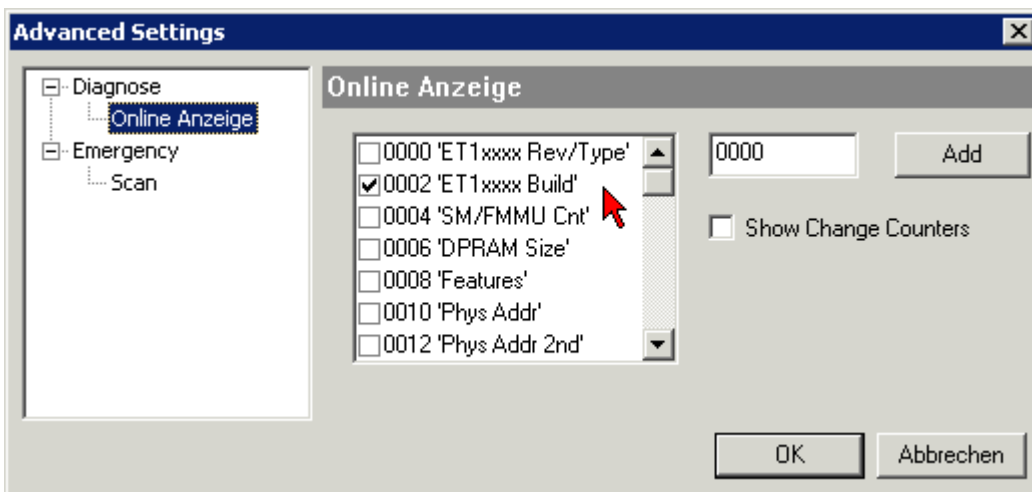
Ältere Firmware-Stände können nur vom Hersteller aktualisiert werden!

Update eines EtherCAT-Geräts

Es ist folgender Ablauf einzuhalten, wenn keine anderen Angaben z. B. durch den Beckhoff Support vorliegen:

- TwinCAT System in ConfigMode/FreeRun mit Zykluszeit ≥ 1 ms schalten (default sind im ConfigMode 4 ms). Ein FW-Update während Echtzeitbetrieb ist nicht zu empfehlen.

- Wählen Sie im TwinCAT System-Manager die Klemme an, deren FPGA-Firmware Sie aktualisieren möchten (im Beispiel: Klemme 5: EL5001) und klicken Sie auf dem Karteireiter *EtherCAT* auf die Schaltfläche *Weitere Einstellungen*:

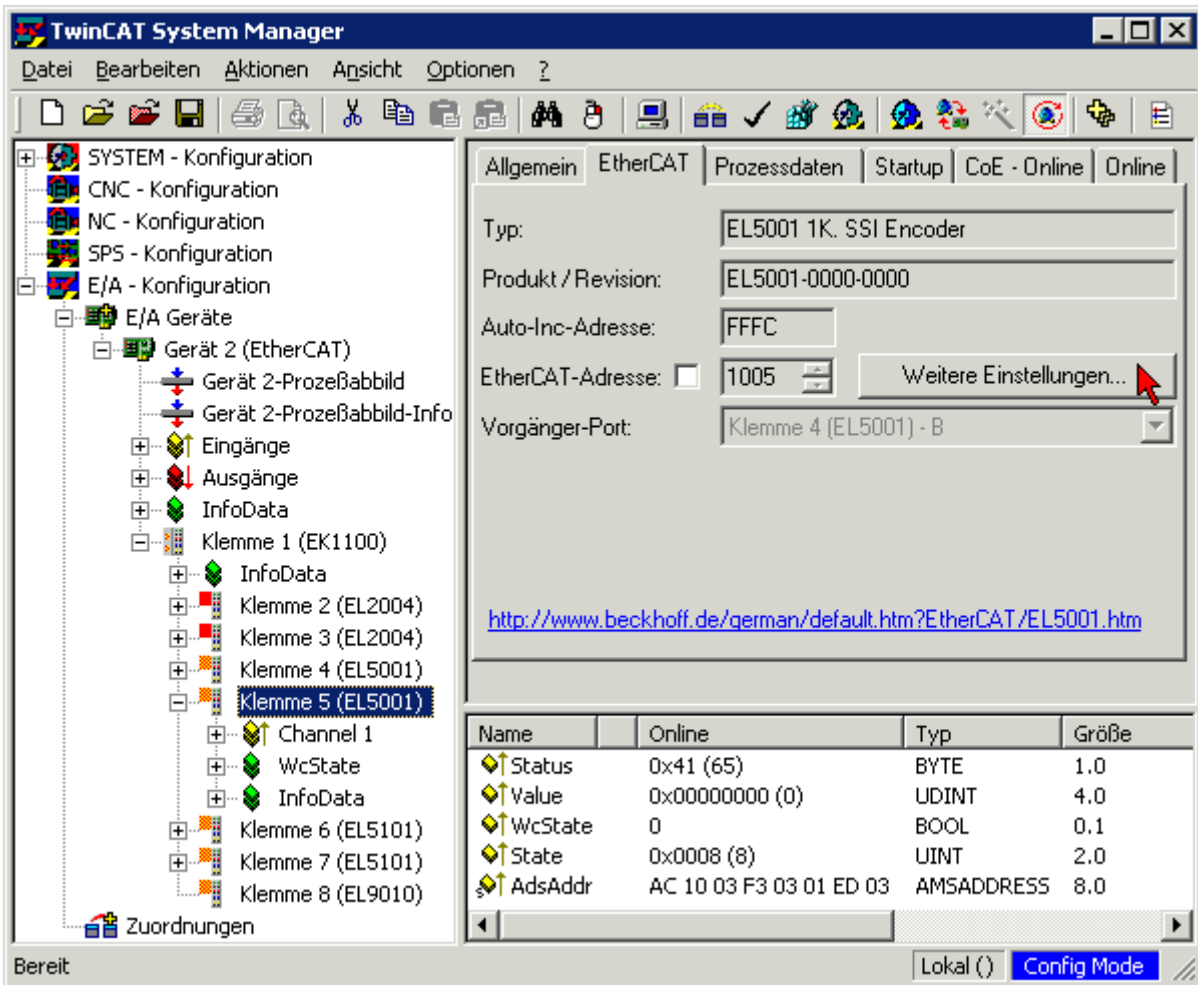

- Im folgenden Dialog *Advanced Settings* klicken Sie im Menüpunkt *ESC-Zugriff/E²PROM/FPGA* auf die Schaltfläche *Schreibe FPGA*:

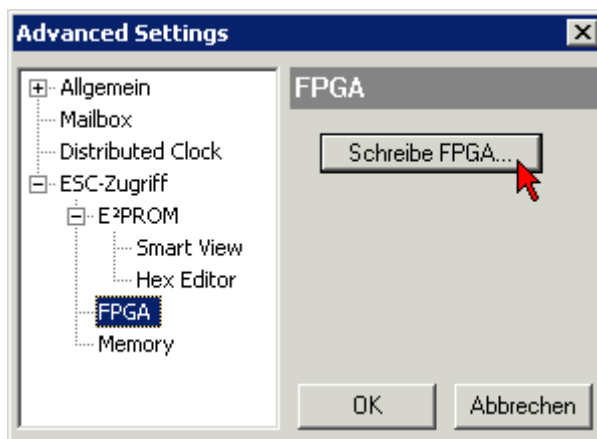

- Wählen Sie die Datei (*.rbf) mit der neuen FPGA-Firmware aus und übertragen Sie diese zum EtherCAT-Gerät:

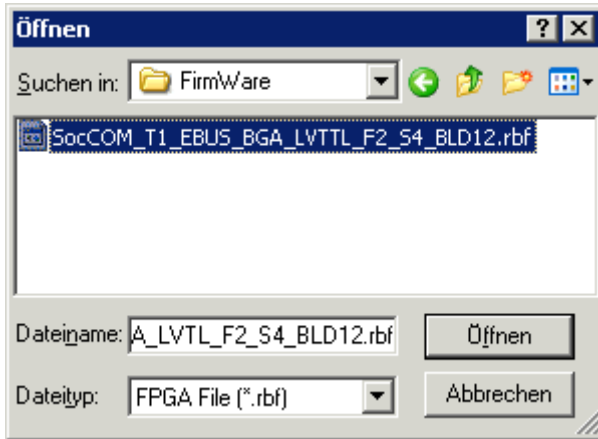

- Abwarten bis zum Ende des Downloads
- Slave kurz stromlos schalten (nicht unter Spannung ziehen!). Um die neue FPGA-Firmware zu aktivieren ist ein Neustart (Aus- und Wiedereinschalten der Spannungsversorgung) des EtherCAT-Geräts erforderlich
- Kontrolle des neuen FPGA-Standes

HINWEIS

Beschädigung des Gerätes möglich!

Das Herunterladen der Firmware auf ein EtherCAT-Gerät dürfen Sie auf keinen Fall unterbrechen! Wenn Sie diesen Vorgang abbrechen, dabei die Versorgungsspannung ausschalten oder die Ethernet-Verbindung unterbrechen, kann das EtherCAT-Gerät nur vom Hersteller wieder in Betrieb genommen werden!

7.2.5 Gleichzeitiges Update mehrerer EtherCAT-Geräte

Die Firmware von mehreren Geräten kann gleichzeitig aktualisiert werden, ebenso wie die ESI-Beschreibung. Voraussetzung hierfür ist, dass für diese Geräte die gleiche Firmware-Datei/ESI gilt.



Abb. 170: Mehrfache Selektion und FW-Update

Wählen Sie dazu die betreffenden Slaves aus und führen Sie das Firmware-Update im BOOTSTRAP Modus wie o. a. aus.

7.3 Wiederherstellen des Auslieferungszustandes

Um den Auslieferungszustand der Backup-Objekte bei den ELxxx-Klemmen wiederherzustellen, kann im TwinCAT System Manger (Config-Modus) das CoE-Objekt *Restore default parameters*, Subindex 001 angewählt werden (s. Abb. *Auswahl des PDO, Restore default parameters*)

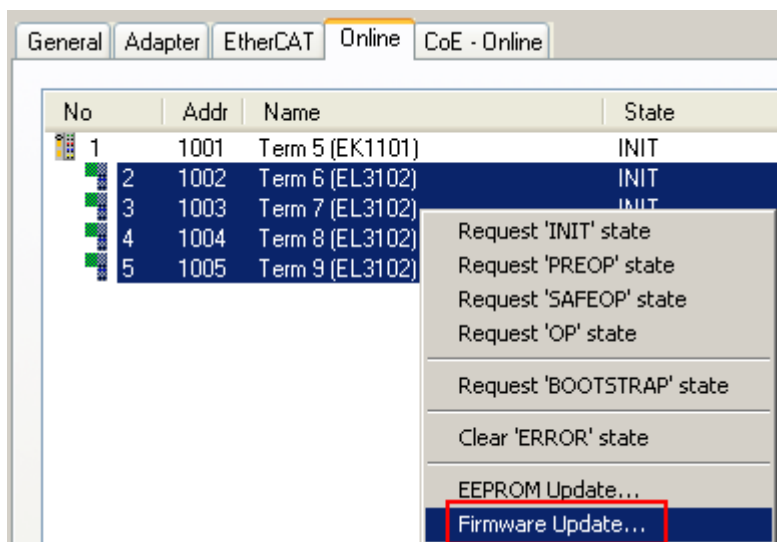
The screenshot shows the 'CoE - Online' tab in the TwinCAT System Manager. A table lists various PDO objects. The object '1011:01 SubIndex 001' is selected, and a red arrow points to it. Below the table is a detailed view of the selected object's properties.

Index	Name	Flags	Wert
1000	Device type	RO	0x00001389 (5001)
1008	Device name	RO	EL5101
1009	Hardware version	RO	09
100A	Software version	RO	10
1011:0	Restore default parameters	RO	> 1 <
1011:01	SubIndex 001	RW	0x00000000 (0)
1018:0	Identity	RO	> 4 <

Name	Typ	Größe	>Adre...	Ein/Aus	User ID	Verknüpft mit
Status	USINT	1.0	26.0	Eingang	0	
Value	UINT	2.0	27.0	Eingang	0	
Latch	UINT	2.0	29.0	Eingang	0	
WcState	BOOL	0.1	1522.0	Eingang	0	
State	UINT	2.0	1550.0	Eingang	0	
AdsAddr	AMSADDRESS	8.0	1552.0	Eingang	0	
netId	ARRAY Tn....	6.0	1552.0	Eingang	0	

Abb. 171: Auswahl des PDO *Restore default parameters*

Durch Doppelklick auf *SubIndex 001* gelangen Sie in den Set Value -Dialog. Tragen Sie im Feld *Dec* den Wert **1684107116** oder alternativ im Feld *Hex* den Wert **0x64616F6C** ein und bestätigen Sie mit OK (Abb. *Eingabe des Restore-Wertes im Set Value Dialog*).

Alle Backup-Objekte werden so in den Auslieferungszustand zurückgesetzt.

The 'Set Value Dialog' window is shown with the following fields and values:

- Dec: 1684107116
- Hex: 0x64616F6C
- Float: 1684107116
- Bool: 0
- Binär: 6C 6F 61 64
- Bitgröße: 32 (selected)

The 'OK' button is highlighted with a red arrow.

Abb. 172: Eingabe des Restore-Wertes im Set Value Dialog

● Alternativer Restore-Wert

I Bei einigen Klemmen älterer Bauart lassen sich die Backup-Objekte mit einem alternativen Restore-Wert umstellen: Dezimalwert: 1819238756, Hexadezimalwert: 0x6C6F6164. Eine falsche Eingabe des Restore-Wertes zeigt keine Wirkung!

7.4 Support und Service

Beckhoff und seine weltweiten Partnerfirmen bieten einen umfassenden Support und Service, der eine schnelle und kompetente Unterstützung bei allen Fragen zu Beckhoff Produkten und Systemlösungen zur Verfügung stellt.

Beckhoff Niederlassungen und Vertretungen

Wenden Sie sich bitte an Ihre Beckhoff Niederlassung oder Ihre Vertretung für den lokalen Support und Service zu Beckhoff Produkten!

Die Adressen der weltweiten Beckhoff Niederlassungen und Vertretungen entnehmen Sie bitte unseren Internetseiten: <https://www.beckhoff.de>

Dort finden Sie auch weitere Dokumentationen zu Beckhoff Komponenten.

Beckhoff Support

Der Support bietet Ihnen einen umfangreichen technischen Support, der Sie nicht nur bei dem Einsatz einzelner Beckhoff Produkte, sondern auch bei weiteren umfassenden Dienstleistungen unterstützt:

- Support
- Planung, Programmierung und Inbetriebnahme komplexer Automatisierungssysteme
- umfangreiches Schulungsprogramm für Beckhoff Systemkomponenten

Hotline: +49(0)5246 963 157
Fax: +49(0)5246 963 9157
E-Mail: support@beckhoff.com

Beckhoff Service

Das Beckhoff Service-Center unterstützt Sie rund um den After-Sales-Service:

- Vor-Ort-Service
- Reparaturservice
- Ersatzteilservice
- Hotline-Service

Hotline: +49(0)5246 963 460
Fax: +49(0)5246 963 479
E-Mail: service@beckhoff.com

Beckhoff Firmenzentrale

Beckhoff Automation GmbH & Co. KG

Hülshorstweg 20
33415 Verl
Deutschland

Telefon: +49(0)5246 963 0
Fax: +49(0)5246 963 198
E-Mail: info@beckhoff.com
Internet: <https://www.beckhoff.de>

Abbildungsverzeichnis

Abb. 1	EL5021 EL-Klemme, Standard IP20-IO-Gerät mit Seriennummer/ Chargennummer und Revisionskennzeichnung (seit 2014/01)	8
Abb. 2	EK1100 EtherCAT Koppler, Standard IP20-IO-Gerät mit Seriennummer/ Chargennummer	9
Abb. 3	EL3202-0020 mit Seriennummer/ Chargennummer 26131006 und eindeutiger ID-Nummer 204418.....	9
Abb. 4	BIC als Data Matrix Code (DMC, Code-Schema ECC200)	10
Abb. 5	EL2595	12
Abb. 6	System Manager Stromberechnung	15
Abb. 7	Karteireiter EtherCAT -> Erweiterte Einstellungen -> Verhalten --> Watchdog	16
Abb. 8	Zustände der EtherCAT State Machine	18
Abb. 9	Karteireiter „CoE-Online“	20
Abb. 10	StartUp-Liste im TwinCAT System Manager	21
Abb. 11	Offline-Verzeichnis.....	22
Abb. 12	Online-Verzeichnis	23
Abb. 13	Montage auf Tragschiene	25
Abb. 14	Demontage von Tragschiene.....	26
Abb. 15	Linksseitiger Powerkontakt	27
Abb. 16	Standardverdrahtung	28
Abb. 17	Steckbare Verdrahtung.....	28
Abb. 18	High-Density-Klemmen.....	28
Abb. 19	Befestigung einer Leitung an einem Klemmenanschluss	29
Abb. 20	Korrekte Positionierung	30
Abb. 21	Inkorrekte Positionierung	31
Abb. 22	Empfohlene Mindestabstände bei Standard Einbaulage.....	32
Abb. 23	LEDs EL2595.....	34
Abb. 24	Anschlussbelegung EL2595	35
Abb. 25	Bezug von der Anwender Seite (Inbetriebnahme) zur Installation.....	37
Abb. 26	Aufbau der Steuerung mit Embedded-PC, Eingabe (EL1004) und Ausgabe (EL2008)	38
Abb. 27	Initiale Benutzeroberfläche TwinCAT 2	39
Abb. 28	Wähle Zielsystem	40
Abb. 29	PLC für den Zugriff des TwinCAT System Managers festlegen: Auswahl des Zielsystems.....	40
Abb. 30	Auswahl „Gerät Suchen.“	41
Abb. 31	Automatische Erkennung von E/A Geräten: Auswahl der einzubindenden Geräte.....	41
Abb. 32	Abbildung der Konfiguration im TwinCAT 2 System Manager.....	42
Abb. 33	Einlesen von einzelnen an einem Gerät befindlichen Klemmen.....	42
Abb. 34	TwinCAT PLC Control nach dem Start	43
Abb. 35	Beispielprogramm mit Variablen nach einem Kompiliervorgang (ohne Variablenanbindung).....	44
Abb. 36	Hinzufügen des Projektes des TwinCAT PLC Control.....	44
Abb. 37	Eingebundenes PLC Projekt in der SPS- Konfiguration des System Managers	45
Abb. 38	Erstellen der Verknüpfungen PLC-Variablen zu Prozessobjekten	45
Abb. 39	Auswahl des PDO vom Typ BOOL.....	46
Abb. 40	Auswahl von mehreren PDO gleichzeitig: Aktivierung von „Kontinuierlich“ und „Alle Typen“	46
Abb. 41	Anwendung von „Goto Link Variable“ am Beispiel von „MAIN.bEL1004_Ch4“	47
Abb. 42	Auswahl des Zielsystems (remote).....	48
Abb. 43	PLC Control Logged-in, bereit zum Programmstart.....	48

Abb. 44	Initiale Benutzeroberfläche TwinCAT 3	49
Abb. 45	Neues TwinCAT 3 Projekt erstellen	50
Abb. 46	Neues TwinCAT 3 Projekt im Projektmappen-Explorer	50
Abb. 47	Auswahldialog: Wähle Zielsystem	51
Abb. 48	PLC für den Zugriff des TwinCAT System Managers festlegen: Auswahl des Zielsystems	51
Abb. 49	Auswahl „Scan“	52
Abb. 50	Automatische Erkennung von E/A Geräten: Auswahl der einzubindenden Geräte	52
Abb. 51	Abbildung der Konfiguration in VS Shell der TwinCAT 3 Umgebung	53
Abb. 52	Einlesen von einzelnen an einem Gerät befindlichen Klemmen	53
Abb. 53	Einfügen der Programmierumgebung in „SPS“	54
Abb. 54	Festlegen des Namens bzw. Verzeichnisses für die PLC Programmierumgebung	55
Abb. 55	Initiales Programm „Main“ des Standard PLC Projektes	55
Abb. 56	Beispielprogramm mit Variablen nach einem Kompiliervorgang (ohne Variablenanbindung)	56
Abb. 57	Kompilierung des Programms starten	56
Abb. 58	Erstellen der Verknüpfungen PLC-Variablen zu Prozessobjekten	57
Abb. 59	Auswahl des PDO vom Typ BOOL	58
Abb. 60	Auswahl von mehreren PDO gleichzeitig: Aktivierung von „Kontinuierlich“ und „Alle Typen“	58
Abb. 61	Anwendung von "Goto Link Variable" am Beispiel von „MAIN.bEL1004_Ch4“	59
Abb. 62	Erzeugen eines SPS Datentyps	60
Abb. 63	Instance_of_struct	60
Abb. 64	Verknüpfung der Struktur	60
Abb. 65	Lesen einer Variable aus der Struktur der Prozessdaten	61
Abb. 66	TwinCAT 3 Entwicklungsumgebung (VS Shell): Logged-in, nach erfolgten Programmstart	62
Abb. 67	Aufruf im System Manager (TwinCAT 2)	63
Abb. 68	Aufruf in VS Shell (TwinCAT 3)	63
Abb. 69	Übersicht Netzwerkschnittstellen	64
Abb. 70	Eigenschaft von EtherCAT Gerät (TwinCAT 2): Klick auf „Kompatible Geräte...“ von „Adapter“	64
Abb. 71	Windows-Eigenschaften der Netzwerkschnittstelle	65
Abb. 72	Beispielhafte korrekte Treiber-Einstellung des Ethernet Ports	65
Abb. 73	Fehlerhafte Treiber-Einstellungen des Ethernet Ports	66
Abb. 74	TCP/IP-Einstellung des Ethernet Ports	67
Abb. 75	Gerätebezeichnung: Struktur	68
Abb. 76	Hinweisfenster OnlineDescription (TwinCAT 2)	69
Abb. 77	Hinweisfenster OnlineDescription (TwinCAT 3)	69
Abb. 78	Vom System Manager angelegt OnlineDescription.xml	70
Abb. 79	Kennzeichnung einer online erfassten ESI am Beispiel EL2521	70
Abb. 80	Hinweisfenster fehlerhafte ESI-Datei (links: TwinCAT 2; rechts: TwinCAT 3)	71
Abb. 81	Anwendung des ESI Updater (>=TwinCAT 2.11)	72
Abb. 82	Anwendung des ESI Updater (TwinCAT 3)	72
Abb. 83	Anfügen eines EtherCAT Device: links TwinCAT 2; rechts TwinCAT 3	73
Abb. 84	Auswahl EtherCAT Anschluss (TwinCAT 2.11, TwinCAT 3)	73
Abb. 85	Auswahl Ethernet Port	74
Abb. 86	Eigenschaften EtherCAT Gerät (TwinCAT 2)	74
Abb. 87	Anfügen von EtherCAT Geräten (links: TwinCAT 2; rechts: TwinCAT 3)	75
Abb. 88	Auswahldialog neues EtherCAT Gerät	75
Abb. 89	Anzeige Geräte-Revision	76

Abb. 90	Anzeige vorhergehender Revisionen.....	76
Abb. 91	Name/Revision Klemme	77
Abb. 92	EtherCAT Klemme im TwinCAT-Baum (links: TwinCAT 2; rechts: TwinCAT 3).....	77
Abb. 93	Unterscheidung Lokalsystem/ Zielsystem (links: TwinCAT 2; rechts: TwinCAT 3)	78
Abb. 94	Scan Devices (links: TwinCAT 2; rechts: TwinCAT 3).....	78
Abb. 95	Hinweis automatischer GeräteScan (links: TwinCAT 2; rechts: TwinCAT 3)	79
Abb. 96	Erkannte Ethernet-Geräte	79
Abb. 97	Beispiel Default-Zustand.....	79
Abb. 98	Einbau EtherCAT-Klemme mit Revision -1018.....	80
Abb. 99	Erkennen EtherCAT-Klemme mit Revision -1019	80
Abb. 100	Scan-Abfrage nach dem automatischen Anlegen eines EtherCAT Gerätes (links: TwinCAT 2; rechts TwinCAT 3).....	81
Abb. 101	Manuelles Auslösen des Teilnehmer-Scans auf festgelegtem EtherCAT Device (links: TwinCAT 2; rechts TwinCAT 3)	81
Abb. 102	Scanfortschritt am Beispiel von TwinCAT 2	81
Abb. 103	Abfrage Config/FreeRun (links: TwinCAT 2; rechts TwinCAT 3).....	81
Abb. 104	Anzeige des Wechsels zwischen „Free Run“ und „Config Mode“ unten rechts in der Statusleiste	82
Abb. 105	TwinCAT kann auch durch einen Button in diesen Zustand versetzt werden (links: TwinCAT 2; rechts TwinCAT 3).....	82
Abb. 106	Beispielhafte Online-Anzeige	82
Abb. 107	Fehlerhafte Erkennung	83
Abb. 108	Identische Konfiguration (links: TwinCAT 2; rechts TwinCAT 3)	83
Abb. 109	Korrekturdialog	84
Abb. 110	Name/Revision Klemme	85
Abb. 111	Korrekturdialog mit Änderungen	85
Abb. 112	Dialog „Change to Compatible Type...“ (links: TwinCAT 2; rechts TwinCAT 3).....	86
Abb. 113	TwinCAT 2 Dialog Change to Alternative Type	86
Abb. 114	„Baumzweig“ Element als Klemme EL3751	86
Abb. 115	Karteireiter „Allgemein“	87
Abb. 116	Karteireiter „EtherCAT“	87
Abb. 117	Karteireiter „Prozessdaten“	88
Abb. 118	Konfigurieren der Prozessdaten	89
Abb. 119	Karteireiter „Startup“	90
Abb. 120	Karteireiter „CoE - Online“	91
Abb. 121	Dialog „Advanced settings“	92
Abb. 122	Karteireiter „Online“	93
Abb. 123	Karteireiter „DC“ (Distributed Clocks)	94
Abb. 124	Darstellung Warnschwellen	102
Abb. 125	Auswahl Betriebsart.....	103
Abb. 126	Aktivierung PDO	104
Abb. 127	Auswahl an Diagnoseinformationen eines EtherCAT Slave	105
Abb. 128	Grundlegende EtherCAT Slave Diagnose in der PLC	106
Abb. 129	EL3102, CoE-Verzeichnis.....	108
Abb. 130	Beispiel Inbetriebnahmehilfe für eine EL3204	109
Abb. 131	Default Verhalten System Manager.....	110
Abb. 132	Default Zielzustand im Slave	110

Abb. 133 PLC-Bausteine.....	111
Abb. 134 Unzulässige Überschreitung E-Bus Strom	112
Abb. 135 Warnmeldung E-Bus-Überschreitung	112
Abb. 136 Alle PDOs für den synchronen Betrieb	113
Abb. 137 Normaler digitaler Ausgang	114
Abb. 138 Digitaler Ausgang mit Vorgabe der Impulslänge	115
Abb. 139 Digitaler Ausgang mit externem Trigger und Vorgabe von Impulslänge und Triggerverzögerung.....	116
Abb. 140 Reiter „Prozessdaten“.....	118
Abb. 141 TwinCAT System Manager mit der PDO-Auswahl	118
Abb. 142 Standard Prozessabbild EL2595	119
Abb. 143 Zusätzliche Informationsdaten.....	120
Abb. 144 Zusätzliche Prozessdaten beim „External trigger input“ -Betrieb.....	121
Abb. 145 Zusätzliche Prozessdaten bei Distributed-Clocks-Betrieb	122
Abb. 146 Karteireiter Prozessdaten SM2, EL2595 (default)	123
Abb. 147 Karteireiter Prozessdaten SM3, EL2595 (default).....	124
Abb. 148 EL2595 DC-Schema.....	126
Abb. 149 EL2595 DC-Einstellungen	127
Abb. 150 Aktivierung der Anzeige der Master-Distributed-Clock	128
Abb. 151 Erweitertes Prozessabbild des EtherCAT Masters.....	129
Abb. 152 Ablauf eines Schaltvorgangs mit aktivierter DistributedClock.....	130
Abb. 153 CoE-Konfigurationsdaten.....	143
Abb. 154 CoE - Diagnosedaten	146
Abb. 155 CoE-Kommando-Objekt.....	147
Abb. 156 DiagMessages im CoE	148
Abb. 157 Implementierung DiagMessage-System im TwinCAT System Manager	149
Abb. 158 StartUp-Liste.....	149
Abb. 159 Geräteerkennung aus Name EL3204-0000 und Revision -0016	161
Abb. 160 Rechtsklick auf das EtherCAT Gerät bewirkt das Scannen des unterlagerten Feldes.....	162
Abb. 161 Konfiguration identisch	162
Abb. 162 Änderungsdialog.....	162
Abb. 163 EEPROM Update.....	163
Abb. 164 Auswahl des neuen ESI.....	163
Abb. 165 Anzeige FW-Stand EL3204	165
Abb. 166 Firmware Update	166
Abb. 167 Versionsbestimmung FPGA-Firmware	168
Abb. 168 Kontextmenu Eigenschaften (Properties).....	168
Abb. 169 Dialog Advanced settings	169
Abb. 170 Mehrfache Selektion und FW-Update	171
Abb. 171 Auswahl des PDO Restore default parameters	172
Abb. 172 Eingabe des Restore-Wertes im Set Value Dialog	172

Mehr Informationen:

[www.beckhoff.com/de-de/produkte/i-o/ethercat-klemmen/
el2xxx-digital-ausgang/el2595.html](http://www.beckhoff.com/de-de/produkte/i-o/ethercat-klemmen/el2xxx-digital-ausgang/el2595.html)

Beckhoff Automation GmbH & Co. KG
Hülshorstweg 20
33415 Verl
Deutschland
Telefon: +49 5246 9630
info@beckhoff.de
www.beckhoff.de

